



РАЗРАБОТЧИК: AMIGO GROUP®

Техническое руководство

РУЛОННЫЕ ШТОРЫ ROLLA кассета I Зебра с электроприводом

Версия 1.00 от 24.07.2023

2023 г.

Содержание

1. Введение.....	3
2. Резка комплектующих	4
3. Резка тканей	7
4. Сборка изделия	10
5. Проверка готового изделия	18
6. Упаковка готового изделия	19

1. Введение

В настоящем руководстве описана пошаговая технология сборки кассетных рулонных штор ROLLA кассета I Зебра с электроприводом (с плоскими направляющими), используемая на производстве компании AMIGO GROUP®.

Для изготовления рулонных штор ROLLA кассета I Зебра с электроприводом необходимы следующие параметры:

- габаритный размер по высоте, [Высота];
- габаритный размер по ширине направляющих, [Ширина];
- расположение цепи управления (правое или левое);
- длина цепи управления, [Длина управления];
- тип крепления (на саморезы);
- ткань;
- цвет фурнитуры изделия*.

Оборудование, рекомендуемое к использованию при производстве рулонных штор ROLLA кассета I Зебра с электроприводом:

- 1) Стол для резки рулонной ткани
- 2) Подъемник
- 3) Сборочный стол 2,5x1,5 м
- 4) Дисковая пила с диском для резки алюминия
- 5) Шуруповерт

Предельные размеры изделий, особенности замера, установки и эксплуатации описаны в соответствующих инструкциях.

Последовательность действий допускается изменять.

2. Резка комплектующих

Название, артикул, фото	Значение, м
<p>Труба алюминиевая 19мм 311030-0000</p> 	<p>[Ширина] – 0.018</p>
<p>Отвес нижний для зебры Uni 10 мм 311510-0120</p> 	<p>[Ширина] – 0,023[м]</p>
<p>Короб ROLLA кассета 311301-0225</p> 	<p>[Ширина] - 0,02 [м]</p>

<p>Направляющая плоская ROLLA кассета 311304-0225</p> 	<p>[Высота] – 0,023 [м], 2 шт.</p>
<p>Цепь управления 311050-0120</p> 	<p>Минимальная длина управления</p> <p>[Высота x 2] x 1,5</p>

2.1. Резка и наклеивание ленты клейкой двусторонней

2.1.1. Отрезать две полосы ленты клейкой двусторонней 9 мм (311081-0000) для направляющих на расчетную длину:

- [Длина ленты клейкой двусторонней 9 мм, белой] = [Высота] – 0,035 [м]

2.1.2. Наклеить эти отрезки клейкой двусторонней ленты на обе плоские направляющие (311304-0225) по всей длине (Рис.2.1).



Рис.2.1

2.1.3. Вставить крышки плоской направляющей (311314-0225) в направляющие (Рис. 2.2)



Рис. 2.2

2.1.4. Наклеить ленту клейкую 12 мм на *трубу алюминиевую 19 мм 311030-0000* вдоль продольного паза, показанного стрелкой (Рис. 2.3).



Рис. 2.3

3. Резка ткани.

3.1. Произвести первый рез таким образом, чтобы линия реза была параллельна полосе ткани и проходила по ней. При этом необходимо стараться отрезать минимальное кол-во ткани. Пометить этот край ткани буквой «Т» (край, который будет крепиться на трубу); (рис.3.1).

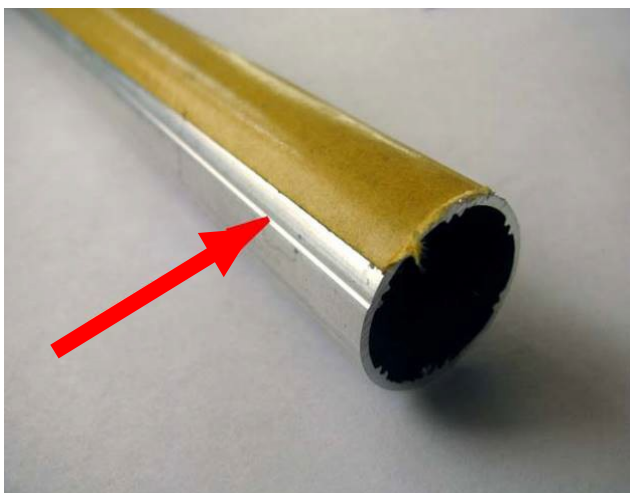

Рис. 3.1

3.2. Отмерить и отрезать необходимое кол-во ткани ($[Высота\ ГИ] \times 2 + 0.2\text{м}$) (Рис. 3.2).

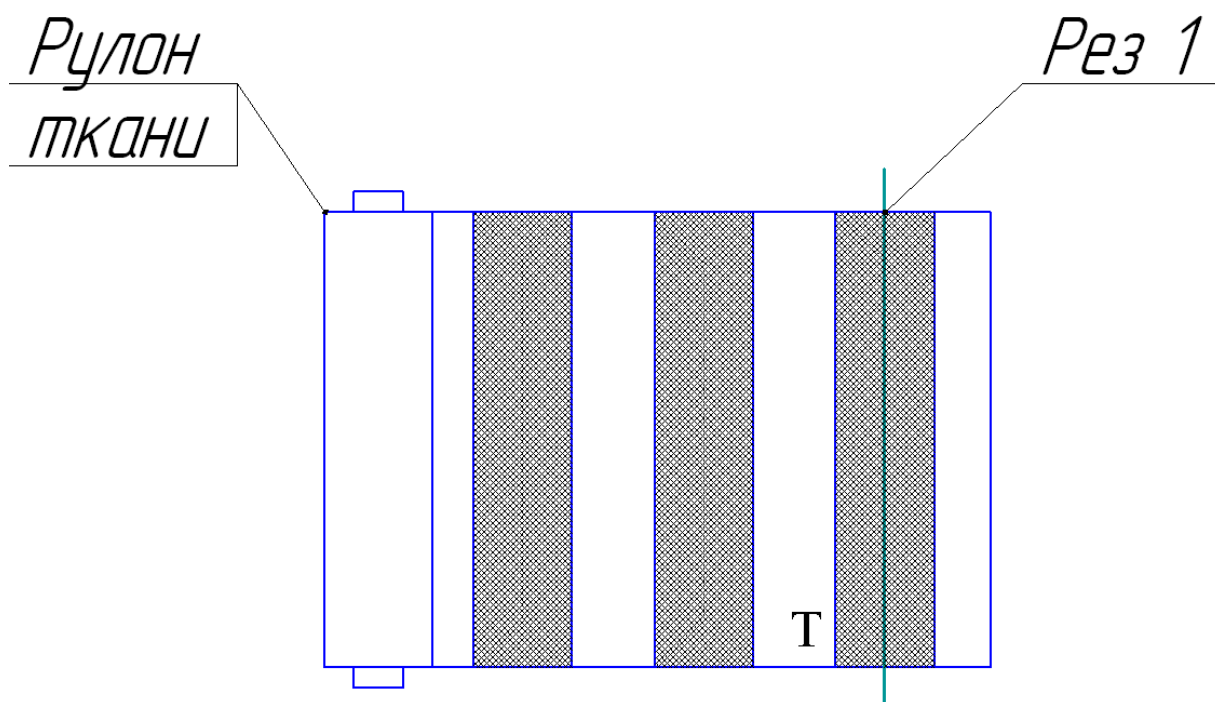

Рис. 3.2

3.3. Сложить ткань пополам таким образом, чтобы по всей длине

полотна ткани полосы наложился друг на друга и полностью совпадали (растягивать ткань запрещается!). Произвести рез ткани перпендикулярно полосам с одной стороны, контролируя положение полос. (Рис. 3.3).

Примечание: при совмещении полос ткани возможен разбег торцов.

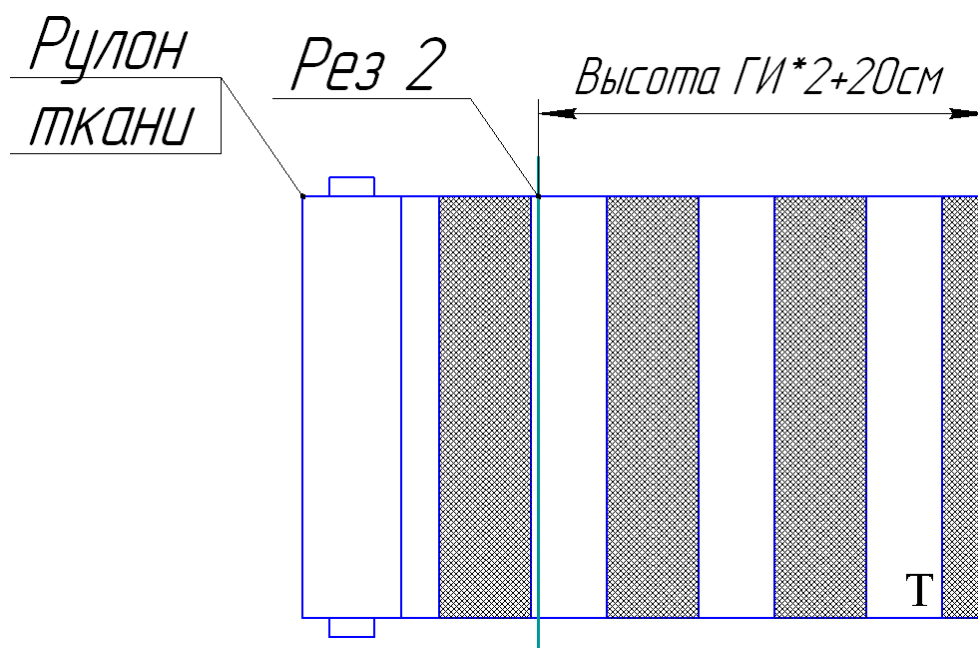

Рис. 3.3

3.4. Развернуть другой стороной полотно ткани, проверить совпадение полос и произвести второй рез по длине в размер: [Ширина]-2,3 см (Рис. 3.4).

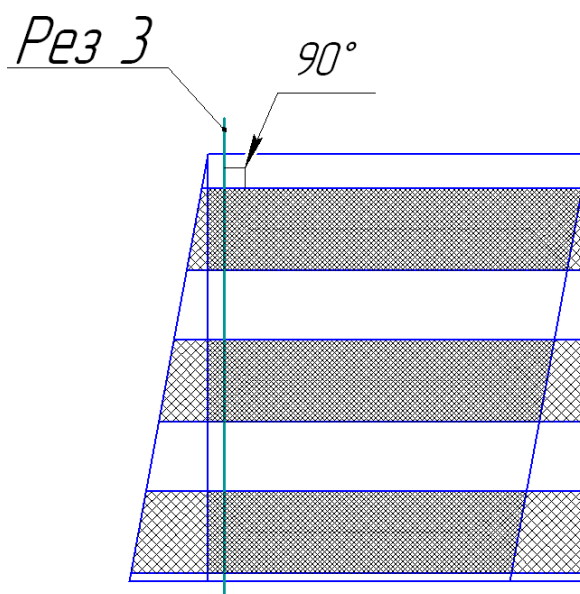

Рис. 3.4

3.5. Отрезанное полотно положить на стол непомеченным краем

к ножу так, чтобы значение величина $[Высота] + 0.01$ м по линейке стояло ровно на границе между полосой сетки (к ножу) и полосой ткани. При этом за линию реза должно попасть минимальное количество ткани (Рис. 3.5).

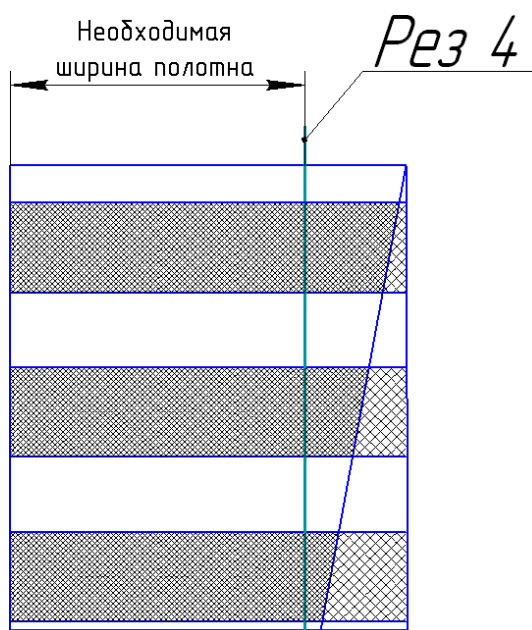

Рис. 3.5

3.6. Отрезать ткань.

4. Сборка изделия

4.1. Отклеить защитный слой клейкой ленты со *трубы* алюминиевой 19 мм (311030-0000) (Рис. 4.1).

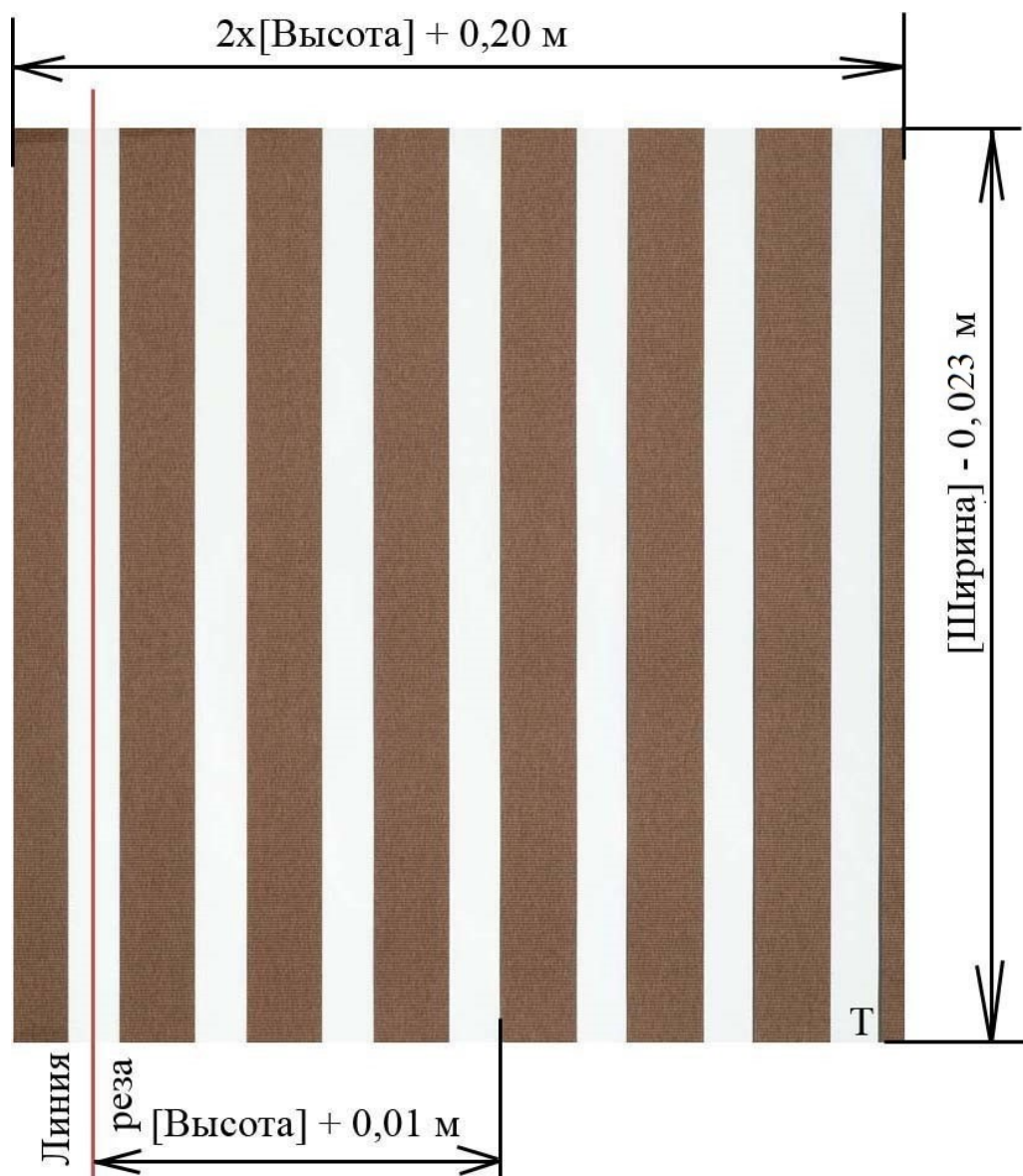

Рис. 4.1

4.2. Приклеить помеченный буквой “Т” верхний край ткани на клейкую ленту, край ткани должен совпадать с краем ленты. Отступы от краев трубы до краев ткани должны быть одинаковыми. Ткань клеится на трубу всегда лицевой стороной (рулон ткани всегда виден) (Рис 4.2).

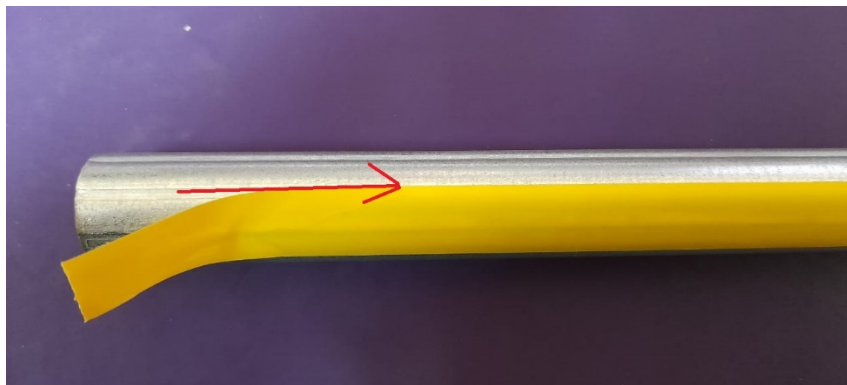

Рис. 4.2

4.3. Аккуратно намотать ткань на трубу (Рис. 4.3); (Рис. 4.4).



Рис. 4.3



Рис. 4.4

4.4. Наклеить *пластиковую полосу-фиксатор (311083-0000)* на нижний край оборотной стороны ткани (Рис.4.5). Если полоса-фиксатор будет отклеиваться от ткани, допускается использовать степлер.

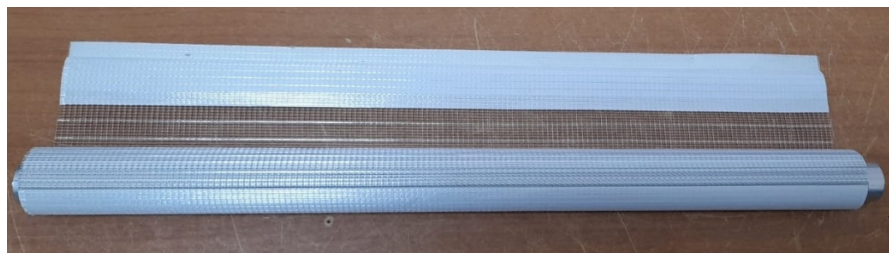

Рис. 4.5

4.5. Подогнуть ткань один раз на высоту пластиковой полосы-фиксатора (Рис 4.6).

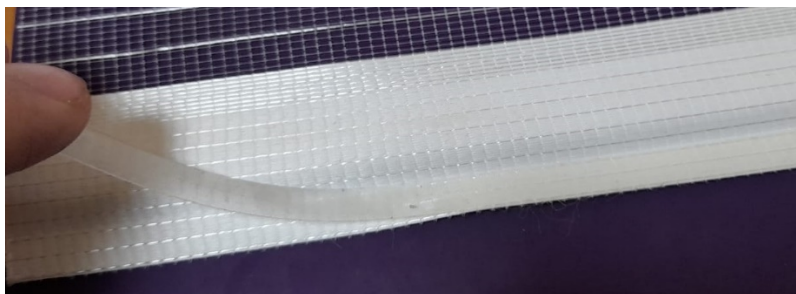

Рис. 4.6

4.6. Вставить боковую заглушку (из комплекта механизма управления) в верхнюю трубу с противоположной стороны от управления (Рис. 4.10).



Рис. 4.10

Примечание: Ребра на механизме управления и боковой заглушке должны встать в пазы внутри трубы (Рис. 11). Если вставить механизм управления в пазы трубы тяжело, то допускается вставлять его произвольно. При этом должен ощущаться натяг, что исключит прокручивания и люфт.

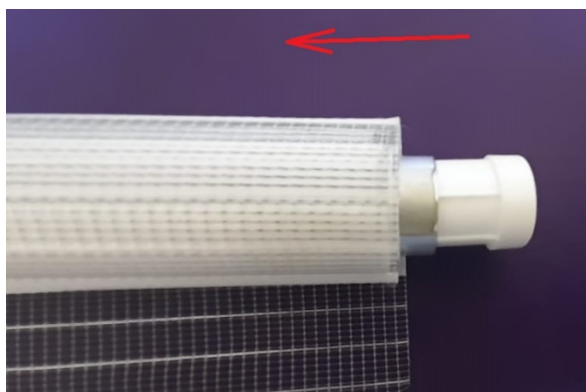

Рис. 4.11

4.7. Вставить мотор в трубу алюминиевую 19 мм со стороны, указанной в заявке в графе «Сторона управления» (Рис. 4.12), (Рис. 4.13), не снимая пластикового адаптера на моторе (Рис. 4.14).



Рис. 4.12



Рис. 4.13

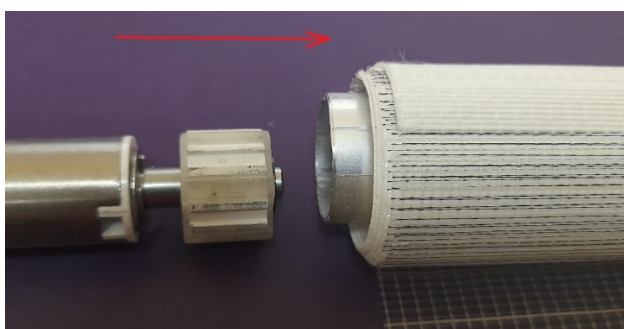

Рис. 4.14

4.8. Установить кронштейн со вставкой на короб со стороны управления и закрепить его шурупами 3x12 (Рис. 4.17).



Рис. 4.17

4.9. Вставить подогнутый край ткани с полосой-фиксатором в паз короба (Рис. 4.18). Вставить трубу с мотором во вставку кронштейна (Рис. 4.19).



Рис. 4.18

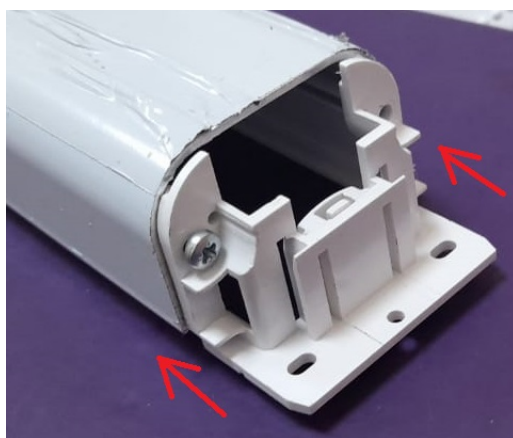

Рис. 4.19

Примечание: Обратите внимание на ориентацию головы мотора. Разъем для зарядного устройства должен быть в доступном месте при снятии декоративной крышки (Рис. 4.20), а кнопка настройки изделия в таком случае будет находиться с обратной стороны (Рис 4.21).

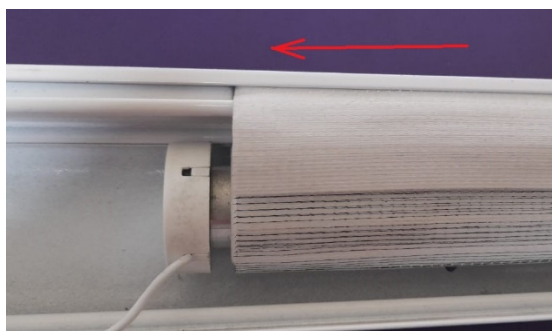

4.10. Установить кронштейн со вставкой на короб с противоположной стороны, вставив вставку в заглушку, и закрепить его шурупами 3x12 (Рис.4.22).

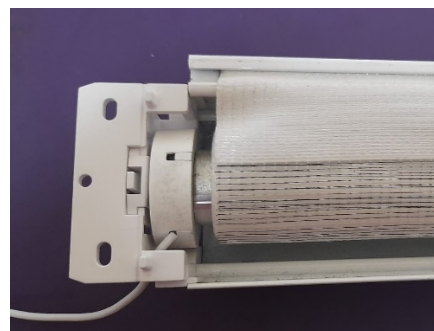

Рис. 4.22

4.11. Вставить с обеих сторон декоративные крышки (Рис.19); (Рис. 20); (Рис. 21); (Рис 22).



Рис. 4.19

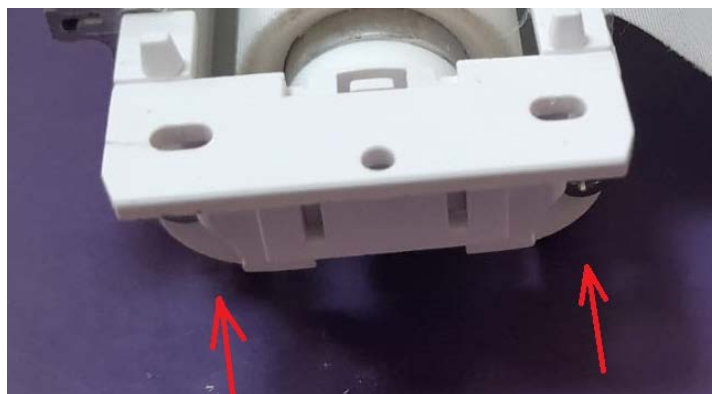

Рис. 4.20

Примечание: Провод антенны должен быть свернут так, чтобы без проблем установить декоративную крышку (Рис. 2.26)



Рис. 4.26

5. Проверка готового изделия.

5.1. Изделие повесить на подъемник.

5.2. Произвести настройку мотора, используя инструкцию «Инструкция по настройке изд. с приводами DM15LEU_S с обратной связью».

5.3. Проверить изделие. Проверяется наличие перекосов ткани и общая работа изделия. Для этого необходимо 2-3 раза размотать и смотать полотно. Полотно должно сматываться ровно. Если полотно съезжает в одну сторону, то на противоположной стороне трубы в размотанном состоянии наклеить полоску малярного скотча длиной 2...4 см. Повторить операцию при необходимости. Допускается производить проверку только трубы с наклеенной тканью и механизмами без короба. Соответственно после такой проверки собрать изделие как описано выше. Повторная проверка здесь не требуется. Высота готового изделия измеряется при помощи рулетки.

6. Упаковка готового изделия

Готовое изделие упаковывается в полиэтиленовый рукав. В одном рукаве не должно находиться более двух изделий. Направляющие упаковываются в отдельный рукав.

Не допускается контакт цепи управления и полотна ткани в упаковке.

Не допускается упаковка изделия под высокой температурой в термоусадочной пленке.