



Новый уровень в моторизации солнцезащитных систем

- Готовые изделия и комплектующие для производства
- Современный дизайн
- Доступная цена
- Высокое качество, международные сертификаты  RoHS
- До 5 лет гарантии на моторы и устройства управления

Широкий спектр применения

- Горизонтальные алюминиевые жалюзи 16, 25 и 50 мм
- Горизонтальные кассетные жалюзи VENUS 16 и 25 мм
- Горизонтальные деревянные и бамбуковые жалюзи 25 и 50 мм
- Рулонные шторы AMG
- Рулонные шторы BENTHIN (в том числе ЗЕБРА, кассеты и специальные модели)
- Рулонные шторы UNI, MINI, ROLLA, ROLLA – кассета
- Шторы МИРАЖ
- Римские шторы
- Шторные карнизы
- Шторы ПЛИССЕ

Различные варианты управления и монтажа

- Управление со смартфона, приложение Amigo Connect
- Беспроводное управление с пульта или радиовыключателя
- Проводное управление
- Индивидуальное и групповое управление с одной кнопки
- Установка без прокладки проводов (аккумуляторная батарея).
Один заряд батареи – до четырех месяцев работы изделия

Вы можете приобрести как готовые изделия с моторами AMIGO, так и комплектующие для собственного производства моторизованных жалюзи.

В разделе моторизации Книги Продавца вы найдете всю необходимую информацию для удобной работы с покупателями, вашими дилерами и на собственном производстве.

Специалисты компании готовы проконсультировать вас по всем возникающим вопросам и оказать помощь в освоении перспективного продукта на рынке жалюзи, а также предоставить инструкции по изготовлению и монтажу.

СОДЕРЖАНИЕ



Часть 1. Моторизация жалюзи Amigo® Книга Продавца

Рекомендации по работе с клиентами	6	
Горизонтальные кассетные жалюзи VENUS 16/25 мм	12	Горизонтальные жалюзи 16/25 мм
	14	
	16	Горизонтальные жалюзи 50 мм
Вертикальные жалюзи	19	
	21	Рулонные шторы AMG
Рулонные шторы BENTHIN	31	
	48	Рулонные шторы UNI, MINI, ROLLA и ROLLA кассета
ROOF SYSTEM	51	
	54	Шторы МИРАЖ
Римские шторы MIDI	56	
	59	Римские шторы ДЕНЬ-НОЧЬ
Римские шторы MAXI	63	
	69	Шторные карнизы
Шторы ПЛИССЕ	77	
	92	Приложение 1 Максимально возможные высоты для рулонных штор
Приложение 2 Максимально возможные высоты для рулонных штор ЗЕБРА	106	
	108	Приложение 3 Диаграммы предельных размеров рулонных штор AMG
Приложение 4 Диаграммы предельных размеров рулонных штор BENTHIN	110	
	123	Приложение 5 Диаграммы предельных размеров рулонных штор UNI, MINI, ROLLA 19
Приводы переменного тока	125	

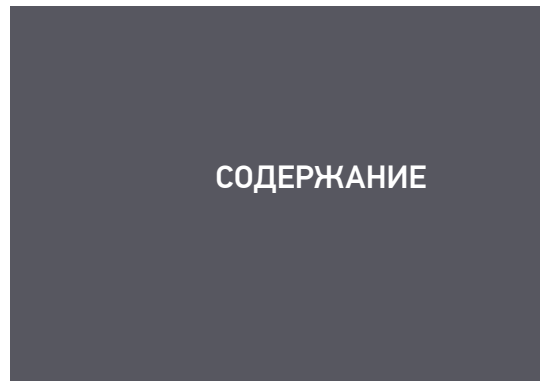
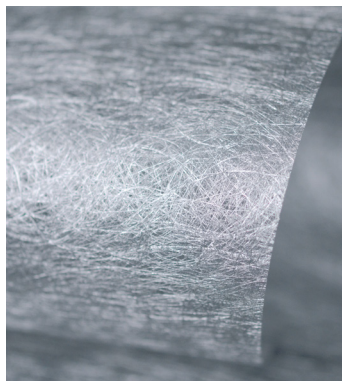

СОДЕРЖАНИЕ

Часть 2. Моторизация жалюзи Amigo® Технический каталог

Приводы постоянного тока	136	
	146	Приводы шторные
Wi-Fi box	153	
	154	Пульты
Радиовыключатели (настенные кнопки)	159	
	161	Проводные выключатели
Дополнительные элементы для моторизации	162	
	170	Приложение 1 Приводы Amigo
Приложение 2 Устройства управления Amigo	172	
	173	Приложение 3 Приводы Somfy
Приложение 4 Схемы	175	
	189	Рекомендации
Для заметок	192	

Условные обозначения



— Рабочее напряжение



— Радиоуправление



— Радиоуправление с обратной связью



— Беспроводное решение с АКБ



— Управление со смартфона



— Подключение по протоколу RS 485 (умный дом)



— Возможность управления по сухим контактам



— Разъем USB



— Прямое подключение изделия к сети WiFi без использования WiFi-box



— Горизонтальные жалюзи (ГЖ)



— Рулонные шторы



— Шторы ПЛИССЕ



— Шторы МИРАЖ



— Римские шторы



— Шторные карнизы



РЕКОМЕНДАЦИИ ПО РАБОТЕ С КЛИЕНТАМИ

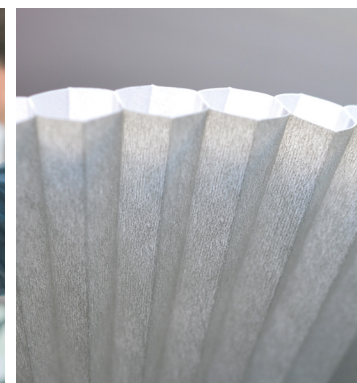

Почему клиенты покупают моторизованные жалюзи?

Постоянно растущий спрос на различные средства автоматизации обусловлен многообразием открывающихся возможностей и существенными преимуществами в удобстве эксплуатации.

1. Удобство и легкость управления, экономия времени

Исчезает необходимость подходить к изделию и прикладывать усилия для подъема/опускания полотна, что обеспечивает легкость управления любыми, в том числе крупногабаритными и тяжелыми изделиями. Сокращается количество действий, необходимых для приведения в движение нескольких изделий, когда достаточно нажать одну кнопку, а не перемещаться по всем этажам и комнатам, управляя каждым изделием в отдельности.

2. Управление недоступными изделиями

Появляется возможность эксплуатации изделий, расположенных на большой высоте или в зонах, где отсутствует свободный доступ. Например, управление изделиями, установленными на купольных крышах торговых или офисных центров, на фасадах и скатах зимних садов.

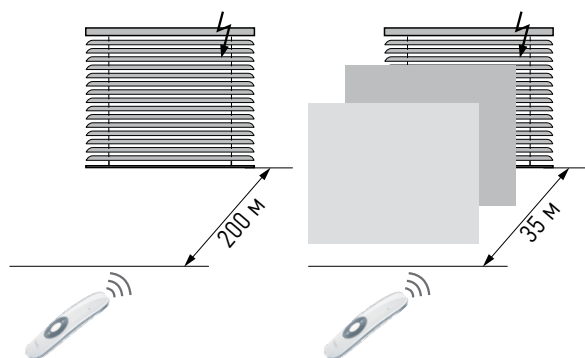

Максимальная дальность прохождения радиосигнала (433,92 МГц) без каких-либо помех составляет 200 м. Внутри помещения сигнал может пройти через две толстые бетонные стены на расстояние не более 35 м. При этом необязательно держать пульт в направлении изделия.

3. Автоматическое поддержание комфорта

Путем программирования открытия-закрытия изделий по времени или по уровню освещенности вы обеспечиваете желаемый уровень света в помещении. Возможно использовать специальные датчики, устройства управления с таймером или включить изделия в систему «Умного дома». Своевременное закрытие оконного пространства жалюзи предотвращает нагрев помещения прямыми солнечными лучами, что в свою очередь сказывается на экономии электроэнергии при использовании кондиционера. Программирование произвольного режима работы изделий позволяет имитировать присутствие человека в помещении, что особенно актуально для владельцев загородной недвижимости.

4. Внешний вид

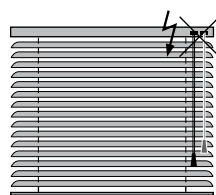

Отсутствие отверстий на лицевой поверхности карниза

Отсутствие шнуров и прута управления

Моторизованные изделия сохраняют все возможности ручного управления и имеют ряд визуальных преимуществ. Отсутствуют цепи, шнуры и пруты управления, а так же функциональные отверстия на лицевой поверхности изделий. Привод и все сопутствующие механизмы встроены в верхний карниз изделий или в трубу.

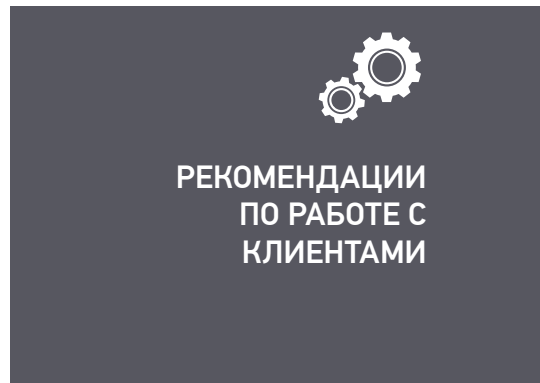

Алгоритм работы с клиентом

Шаг 1.

Чтобы сделать оптимальное предложение клиенту, в работе с конкретным объектом и пожеланиями конечного заказчика, вы можете придерживаться следующего алгоритма работы:

Определите типы изделий с дополнительными опциями и общее их количество в помещении

- Горизонтальные жалюзи 16/25 мм
- Горизонтальные жалюзи 50 мм
- Рулонные шторы AMG
- Рулонные шторы Benthin
- Рулонные шторы UNI
- Рулонные шторы MINI
- Рулонные шторы ROLLA 19
- Рулонные шторы ROOF
- Шторы МИРАЖ
- Римские шторы
- Шторные карнизы
- Шторы ПЛИССЕ

Каждый тип моторизованного изделия с доступными опциями описан далее в соответствующих главах.

Алгоритм работы с клиентом

Шаг 2.

Определите схему управления изделиями

- Индивидуальное управление – управление одним изделием.
- Групповое управление – одновременное управление группой от двух и более изделий (без ограничения количества в случае радиоуправления, и в зависимости от типа изделия для проводного управления).
- Смешанное управление – возможность управления изделиями как индивидуально, так и группами. Каждое изделие может входить в одну или несколько групп.

Определите количество изделий, которые будут работать одновременно (в группах), потребность их индивидуальной работы и необходимость управления всеми изделиями сразу. От этого зависит количество устройств управления и радиоканалов, мощность и количество блоков питания, использование приводов со встроенными радиоприемниками.

Пример 1. Одноканальный радиопередатчик.

При помощи него можно управлять только одним изделием или одной группой одновременно работающих изделий.

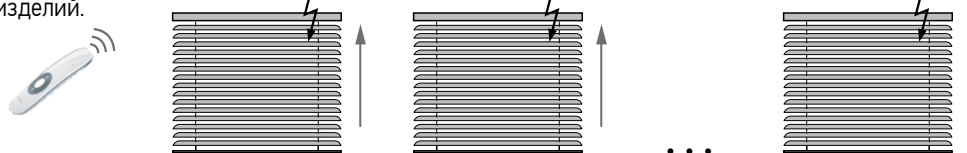

Пример 2. Многоканальный радиопередатчик.

Один канал можно запрограммировать на групповое управление всеми изделиями, а каждый из оставшихся на индивидуальное управление своим изделием (или отдельной группой одновременно работающих изделий).

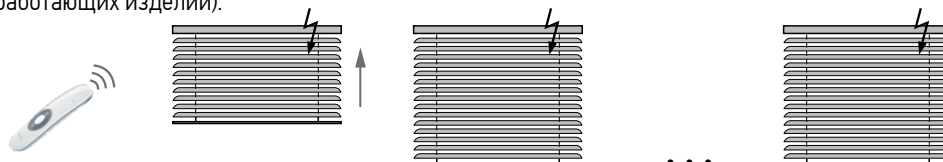



РЕКОМЕНДАЦИИ ПО РАБОТЕ С КЛИЕНТАМИ



Пример 3. Несколько устройств управления.

Если в одном или нескольких помещениях (например, в офисе компании) установлено большое количество изделий, которые индивидуально управляются с одного или нескольких пультов, то для удобства эксплуатации дополнительно может устанавливаться (обычно рядом с выходом) настенный одноканальный радиовыключатель, который позволяет открывать/закрывать все изделия в помещении одновременно.

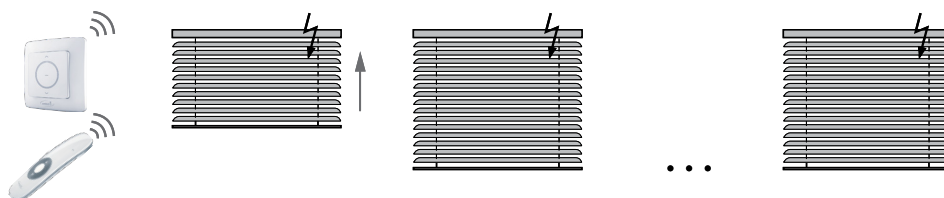

Алгоритм работы с клиентом

Шаг 3.

Определите тип и выберите устройство управления изделиями

Радиуправление

Пульты и радиовыключатели могут быть 1-, 5- и 15-канальные.
На каждый канал передатчика программируется либо одно изделие, либо группа одновременно работающих изделий

- Радиовыключатели – стационарные (настенные) устройства
- Пульты – переносные (мобильные) устройства

Требуется подключение изделий к сети 230 В. Для изделий со встроенной АКБ необходимо только временное подключение к розетке 230 В для зарядки

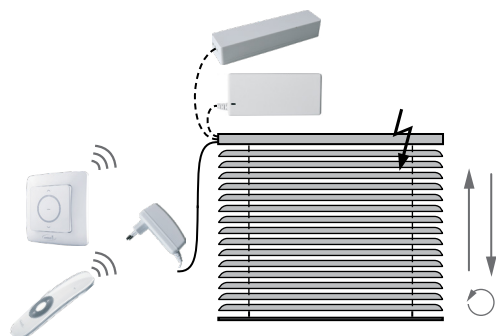

Проводное управление

Количество выключателей соответствует количеству изделий или групп одновременно работающих изделий

Выключатели – стационарные (настенные) устройства

Требуется прокладка проводов (от изделия к выключателю управления и от выключателя к сети 230 В)

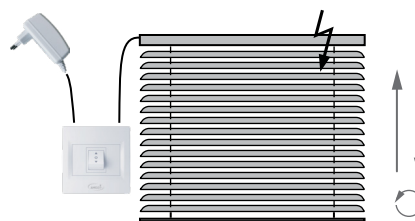

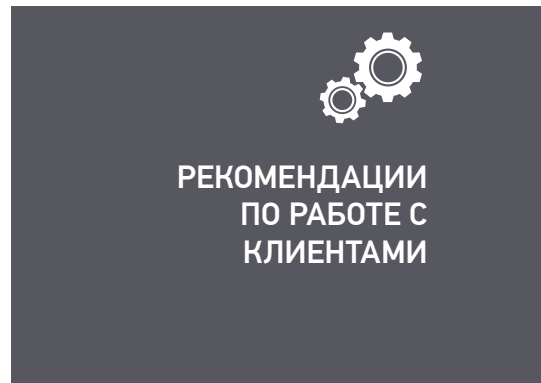

Алгоритм работы с клиентом

Шаг 3. продолжение

Определите тип и выберите устройство управления изделиями

Коллекция «SMART»

Радиопередатчики серии Amigo «SMART» – это высокотехнологичные продукты, воплощенные в строгих формах корпуса с металлической окантовкой и широкими сенсорными кнопками на стеклянной поверхности. Все радиопульты этой серии имеют максимальную дальность и специальный магнитный настенный держатель.



Коллекция «ERGONOMIC»

Эргономичный дизайн серии Amigo «ERGONOMIC» позволяет пульту идеально лежать в руке, изогнутый глянцевый белый корпус дополнен прорезиненным кантом. Все радиопульты этой серии имеют специальный настенный держатель.



Коллекция «SMART DUO»

Эти устройства управления предназначены для работы с приводами нового поколения с обратной связью. Также имеют режим работы со стандартными электроприводами.



Проводные настенные выключатели



Приложение Amigo Connect и Wi-Fi box



Современный вариант управления с использованием смартфона из любой точки планеты. Пользователь может узнать текущее положение изделия и заряд АКБ. Для приложения требуется внешнее устройство Wi-Fi box (для всех приводов без встроенного модуля Wi-Fi).



РЕКОМЕНДАЦИИ ПО РАБОТЕ С КЛИЕНТАМИ



Алгоритм работы с клиентом

Шаг 4.

Произведите замеры изделий

Замеры моторизованных изделий аналогичны изделиям с ручным управлением и описаны в Книге Продавца. Длину проводов и места их выхода см. в разделах данного каталога для соответствующего типа готового изделия.

Алгоритм работы с клиентом

Шаг 5.

Рассчитайте стоимость заказа

$$\boxed{\text{Стоимость моторизованного изделия}} = \boxed{\text{Аналогичное изделие с ручным управлением}} + \boxed{\text{Комплект моторизации}} + \boxed{\text{Устройство управления}}$$

Стоимость изделия с мотором складывается из цены на аналогичное изделие с ручным управлением с выбранными опциями, комплект моторизации (в который входят привод с сопутствующими компонентами) и устройство управления (пульт, радиокнопка или настенный выключатель).

Цены на изделия с ручным управлением с дополнительными опциями, комплекты автоматики и устройства управления приведены в соответствующих прайс-листах.

Алгоритм работы с клиентом

Шаг 6.

Оформите бланк заказа

Образец специального бланка заказа на жалюзи с электроприводом.

AMIGO

(495) 787-9-787 www.amigo.ru
zakaz@amigo.ru

Бланк заказа на горизонтальные жалюзи с электроприводом

Название фирмы _____ Город _____ № Заказа _____ Дата _____

Поз.	Тип жалюзи	Ширина ламели	Цвет	Ширина	Высота	Кол-во	Валанс	Боковые валансы	Сторона вывода провода	Управление		Комплектация Amigo или Somfy
										Радио	Проводное	
1	Алюминий	16мм	Белый глянец	2	2	3	Да	-	-	Да	-	Amigo
2	Пластик	50мм	Вишня	1	1,5	2	Да	Да	Слева	Да	-	Amigo
3	Бамбук	50мм	Кофе	1	1,5	10	Да	Да	Справа	-	Да	Amigo
4	Дерево	25 мм	Кремона	1,2	1,6	5	Да	Нет	-	-	Да	Amigo
Примечания*												
1) Радиопульт 5-канальный Amigo DC306A, 1шт. 2) ИНДИВИДУАЛЬНО должны управляться все изделия в поз.1 и 2 3) ГРУППОЙ (ВСЕ ВМЕСТЕ) должны управляться все изделия вместе в поз. 1 и 2 4) ИНДИВИДУАЛЬНО должны управляться все изделия в поз.3 и 4												
* Указать информацию о радиопередатчиках (их количество, сколько каналов или их наименования) и особенности управления (индивидуальное, групповое)												

Подпись _____ Печать _____ Оплату гарантируем _____ С техническими особенностями ознакомлены _____

Доставка

Самовывоз

*Документы ДА НЕТ

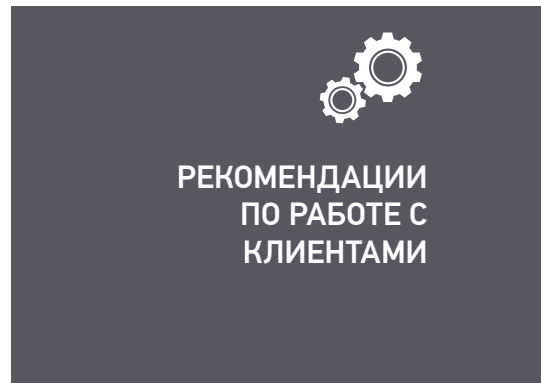

- 5 лет гарантии на приводы переменного тока и все шторные приводы.
- 2 года гарантии на приводы постоянного тока, приводы DM25TE/DM25TEQ/DM25TE/S, 100-240 В и устройства управления и аксессуары.

Значение уровня шума, указанное для каждого электропривода (без учета «шумности» конструкции готового изделия), соответствует максимальному уровню шума электропривода в работе, который проявляется на определенной частоте. Человеческое ухо воспринимает громкость звуков на разных частотах по-разному, следовательно, разные электроприводы с одинаковым заявленным уровнем шума могут «звучать» субъективно по-разному. Следует также учитывать, что на уровень шума влияет способ и место установки готового изделия.

Скорости вращения электроприводов, указанные в каталоге, имеют допустимое отклонение в $\pm 5\%$, то есть валы двух одинаковых электроприводов могут вращаться с условно разной скоростью в обозначенном диапазоне.

Например, электроприводы двух одинаковых изделий высотой 100 см одновременно получают сигнал для начала работы. Когда один из приводов достигнет конечной точки, второй может отстать от него на величину от 0 до 5 см, что укладывается в допуск 5%.

При этом важно учитывать:

- если изделия укомплектованы одинаковым типом привода, но имеют разные размеры и/или разный материал полотна, то различия в скорости работы не могут быть регламентированы.
- существует разница во времени между нажатием кнопки на устройстве управления и началом работы привода. На нее оказывают влияние разная удаленность изделий от устройства управления, сопротивление проводки и качество элементов коммутации, траектория прохождения радиоволны, а также наличие радиопомех в случае дистанционного управления. В силу этих причин время срабатывания также не может быть регламентировано.

Таким образом, разница в скоростях движения полотен моторизованных изделий является конструктивной и технологической особенностью, о чем необходимо всегда предупреждать конечного клиента. Претензии по этому поводу не принимаются.

Для достижения максимальной длительности работы электропривода от АКБ (как встроенной, так и внешней) в начале эксплуатации необходимо выполнить цикл полной зарядки и разрядки 2-3 раза.

Радиосигнал у обычных электроприводов и с обратной связью принципиально другой. Управление приводами с обратной связью возможно только при помощи специальных устройств, поддерживающих такой сигнал. При этом пульты с обратной связью имеют возможность управления обычными приводами. Главным преимуществом электроприводов с обратной связью является максимально стабильный радиосигнал, практически неподверженный влиянию внешних помех.



**ГОРИЗОНТАЛЬНЫЕ
ЖАЛЮЗИ
16/25 ММ**



**Материал и
ширина ламелей**

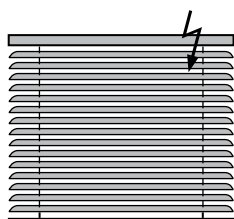

16/25 мм алюминий

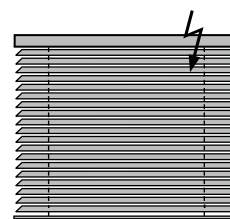

25 мм дерево и бамбук

**Типы
управления**

Радио

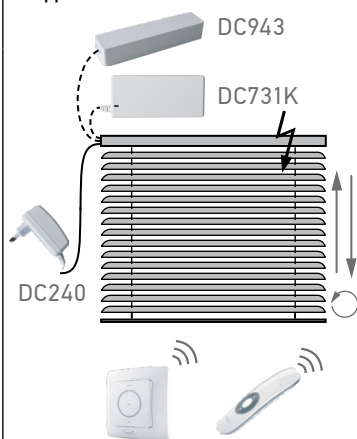

- приводы DV24AF
- радиопередатчик Amigo
- блок питания Amigo DC240, DC943A, DC731K

Радио с АКБ

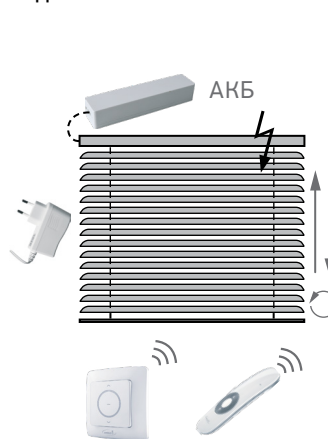

- приводы DV24AF
- радиопередатчик Amigo
- АКБ (внешняя): DC1276
- зарядное устройство Amigo DC264 для приводов LE

Проводное

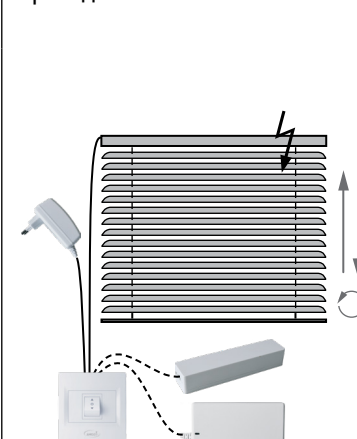

- привод DV24DH/L, 12 В
- выключатель Amigo DC128
- блок питания Amigo DC240, DC943A, DC731K

Опции*

- Боковая фиксация
- Валанс
- Валанс угловой (только для дерево/бамбук 25 мм)

* Подробно опции описаны в Книге Продавца раздел 1 и 2

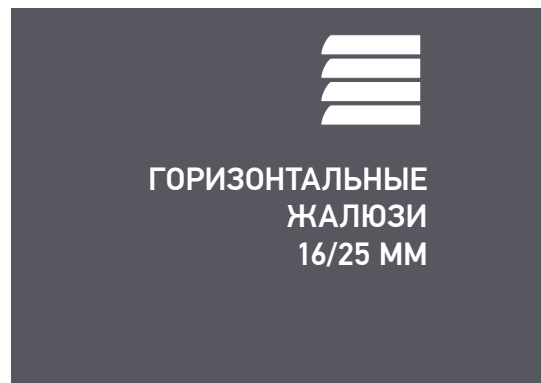
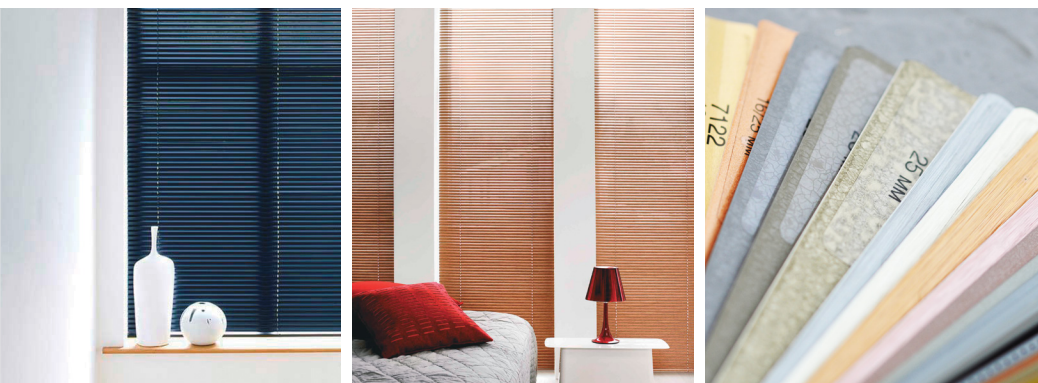

Габаритные размеры

Габаритные размеры моторизованных изделий соответствуют изделиям с ручным управлением.



Гарантийные размеры

Материал и ширина ламелей	Ширина, м		Макс.	Высота, м	Макс. площадь, кв.м	
	Мин.*			Макс.	Макс.	
	радио	проводное	радио		проводное	
16 мм алюминий	0.43	0.58	2.1	2.00	6.00	6.00
	0.51	0.66		3.00		
25 мм алюминий	0.43	0.58	2.85	2.00	8.00	8.00
	0.51	0.66		3.00		
25 мм дерево	0.43	0.58	2.1	2.00	3.90	6.30
	0.51	0.66		3.00		
25 мм бамбук	0.43	0.58	1.78	2.00	3.90	5.40
	0.51	0.66		3.00		

* При наличии опции «Боковая фиксация» минимальная ширина увеличивается на 0.03 м

Технические характеристики

- Рабочее напряжение: 12 В DC
- Потребляемый ток: 1.3 А (проводной), 0.9 А (радио)
- Степень защиты мотора: IP44
- Длина проводов: привод – 2 м (проводной), 0.35 м (радио), блок питания DC240 – 1 м
- Температурный режим работы: от 0 до +40° С
- Расположение питающего провода: середина верхнего карниза
- Максимальное время непрерывной работы: 4 мин.
- Время работы от АКБ: до 4-х месяцев с DC1276 (в зависимости от интенсивности использования и размеров изделия)

Комплект поставки

- Моторизованное изделие
- Радио и проводное управление: блок питания Amigo DC240 или DC943A
- Радиоуправление с АКБ: батарея аккумуляторная DC1276
- Зарядное устройство Amigo DC264 для приводов LE (заказывается отдельно для радиоуправления с АКБ)
- Комплект кронштейнов
- Инструкция по установке изделия
- Устройство управления по выбору (заказывается отдельно)



**ГОРИЗОНТАЛЬНЫЕ
КАССЕТНЫЕ ЖАЛЮЗИ
VENUS 16/25 ММ**

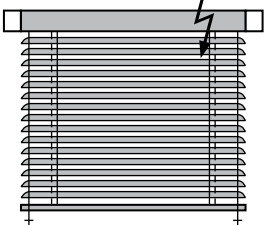
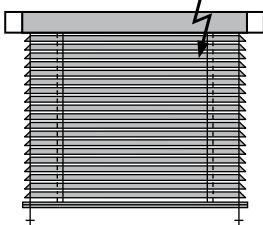
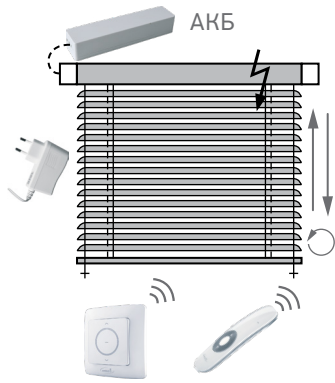
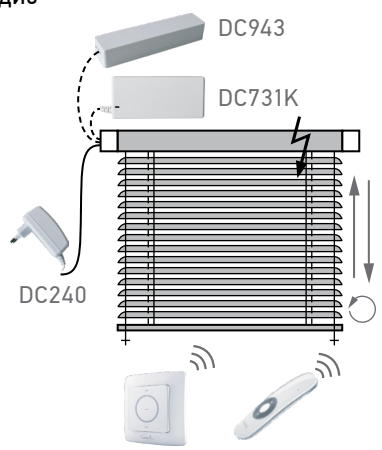

<p>Материал и ширина ламелей</p>	 <p>16/25 мм алюминий</p>	 <p>25 мм дерево и бамбук</p>
<p>Типы управления</p>	<p>Радио с АКБ</p>  <ul style="list-style-type: none"> • приводы DV24AF • радиопередатчик Amigo • АКБ (внешняя): DC1276 • зарядное устройство Amigo DC264 для приводов LE 	<p>Радио</p>  <ul style="list-style-type: none"> • приводы DV24AF • радиопередатчик Amigo • блок питания Amigo DC240, DC943A, DC731K
<p>Опции и параметры*</p>	<ul style="list-style-type: none"> • Количество пар плитки • Цветовая гамма <p>* Подробно описаны в Книге Продавца раздел 1 и 2</p>	



ГОРИЗОНТАЛЬНЫЕ КАССЕТНЫЕ ЖАЛЮЗИ VENUS 16/25 ММ

Габаритные размеры

Габаритные размеры моторизованных изделий соответствуют изделиям с ручным управлением.

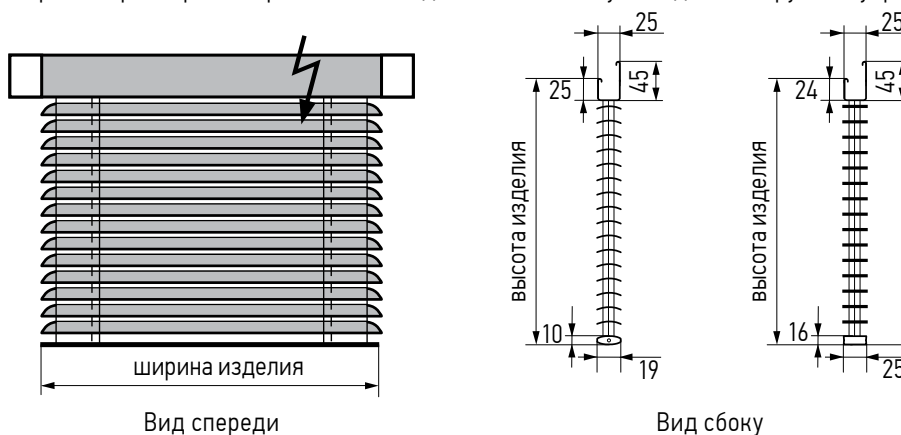

Гарантийные размеры

Материал и ширина ламелей	Ширина, м		Высота, м
	Мин.	Макс.	Макс.
16/25 мм алюминий	0.38	1.8	2.4
25 мм дерево/бамбук	0.38	см. диаграмму	

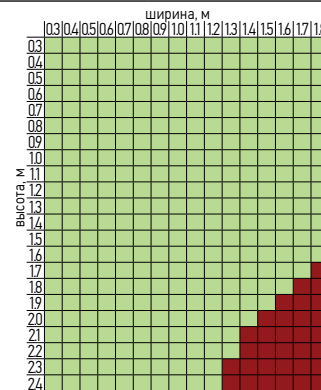

Технические характеристики

- Рабочее напряжение: 12 В DC
- Потребляемый ток: 0.9 А
- Степень защиты мотора: IP44
- Длина проводов: привод – 2 м (проводной), 0.35 м (радио), блок питания DC240 – 1 м
- Температурный режим работы: от 0 до +40° С
- Расположение питающего провода: середина верхнего карниза
- Максимальное время непрерывной работы: 4 мин.
- Время работы от АКБ: до 4-х месяцев с DC1276 (в зависимости от интенсивности использования и размеров изделия)

Комплект поставки

- Моторизованное изделие
- Радио управление: блок питания Amigo DC240 или DC943A
- Радиоуправление с АКБ: батарея аккумуляторная DC1276
- Зарядное устройство Amigo DC264 для приводов LE (заказывается отдельно для радиоуправления с АКБ)
- Инструкция по установке изделия
- Устройство управления по выбору (заказывается отдельно)



**ГОРИЗОНТАЛЬНЫЕ
ЖАЛЮЗИ
50 ММ**



**Материал и
ширина ламелей**

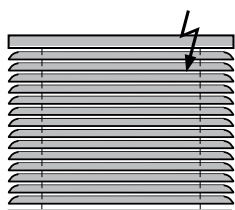

50 мм алюминий

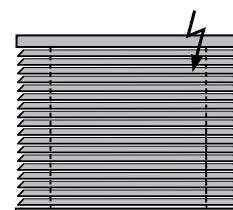

50 мм дерево, бамбук, пластик

**Типы
управления**

Радио

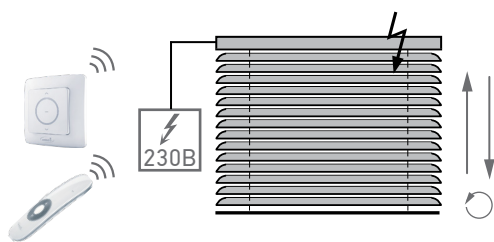

- привод Amigo DM35F/Y, 230 В
- радиопередатчик Amigo

Проводное

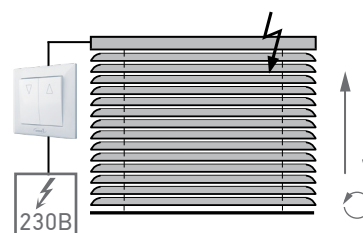

- привод Amigo DM35SL, 230 В
- выключатель проводной Amigo

Радио с обратной связью

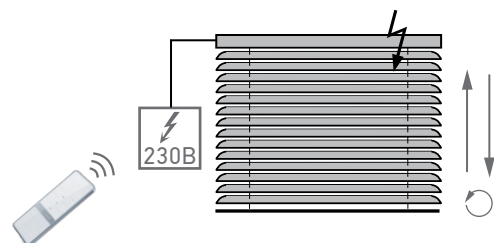

- привод Amigo DM35F/S, 230 В
- радиопередатчики Amigo серии SMART DUO

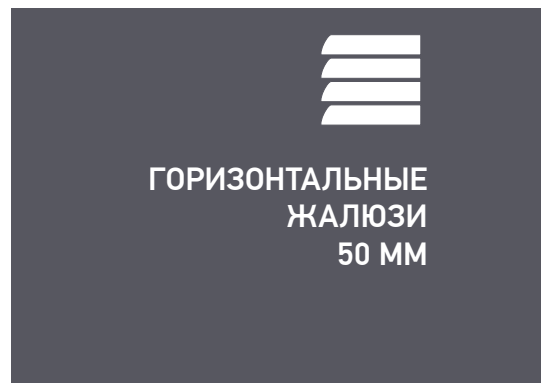

Типы управления

Радио с обратной связью и Wi-Fi

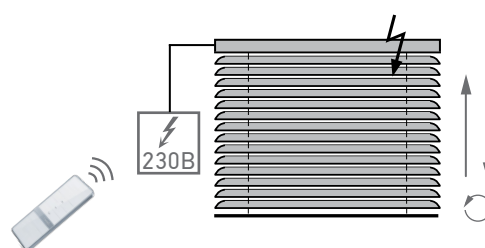

- привод Amigo DM35F/SW, 230 В
- радиопередатчики Amigo серии SMART DUO

Радио с обратной связью и АКБ

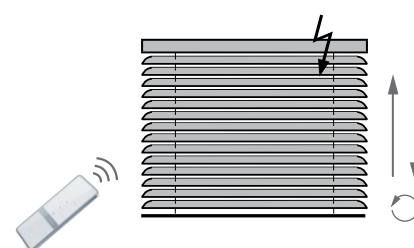

- привод Amigo DM35LE/S
- зарядное устройство Amigo DC264 для приводов LE
- радиопередатчики Amigo серии SMART DUO



- Изготовление с обычной и декоративной лесенкой (кроме алюминиевых ламелей)
- Стальной высокий верхний карниз
- Лицевой валанс всегда устанавливается по умолчанию (кроме алюминиевых ламелей)

Для реализации группового проводного управления горизонтальными жалюзи 50 мм с одного проводного выключателя необходимо использовать Реле групповое DC516 на 4 привода 230 В, к которому изделия подключаются напрямую или реле групповое / индивидуальное DC209 по 1 шт. на каждый привод. При этом в качестве устройства управления может использоваться любой проводной выключатель Amigo 230 В.

Опции*

- Валанс угловой (кроме алюминиевых ламелей)
- Сторона установки привода (слева/справа)
- Боковая фиксация

* Подробно опции описаны в Книге Продавца разделы 1 и 2

Габаритные размеры

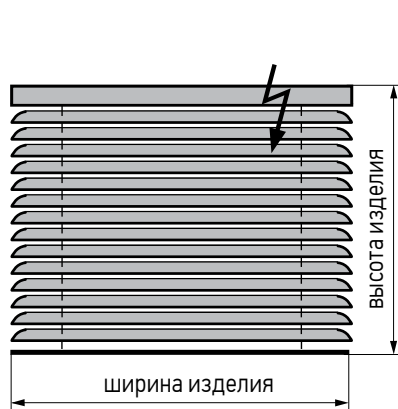

Вид спереди

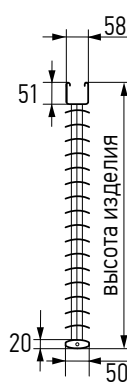

Вид сбоку
50 мм алюминий

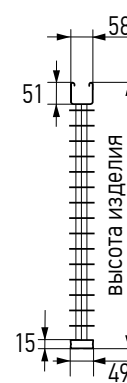

Вид сбоку
50 мм дерево, бамбук, пластик



ГОРИЗОНТАЛЬНЫЕ ЖАЛЮЗИ 50 ММ



Гарантийные размеры

Материал	Ширина, м						Макс. м	Высота, м	Макс. площадь, кв.м	
	Мин. провод	Мин. провод бок.фикс.	Мин. радио	Мин. радио бок.фикс.	Мин. с АКБ	Мин. с АКБ бок.фикс.			без АКБ	с АКБ
Дерево павловния	0.64	0.68	0.71	0.75	0.83	0.87	2.3	3.0	6.9	6.9
Дерево липа									6.3	5.9
Бамбук									5.4	5.4
Пластик									5.4	4.3
Алюминий									9.0	9.0

Технические характеристики

- Температурный режим работы: от 0 до +40° С
- Расположение питающего провода: слева или справа
- Максимальное время непрерывной работы: 4 мин.
- Время работы от АКБ: 1...2 месяца (в зависимости от интенсивности использования и размеров изделия)

Комплект поставки

- Моторизованное изделие
- Комплект кронштейнов
- Инструкция по установке изделия
- Устройство управления по выбору (заказывается отдельно)
- Зарядное устройство DC264 (для привода с АКБ)



Модели

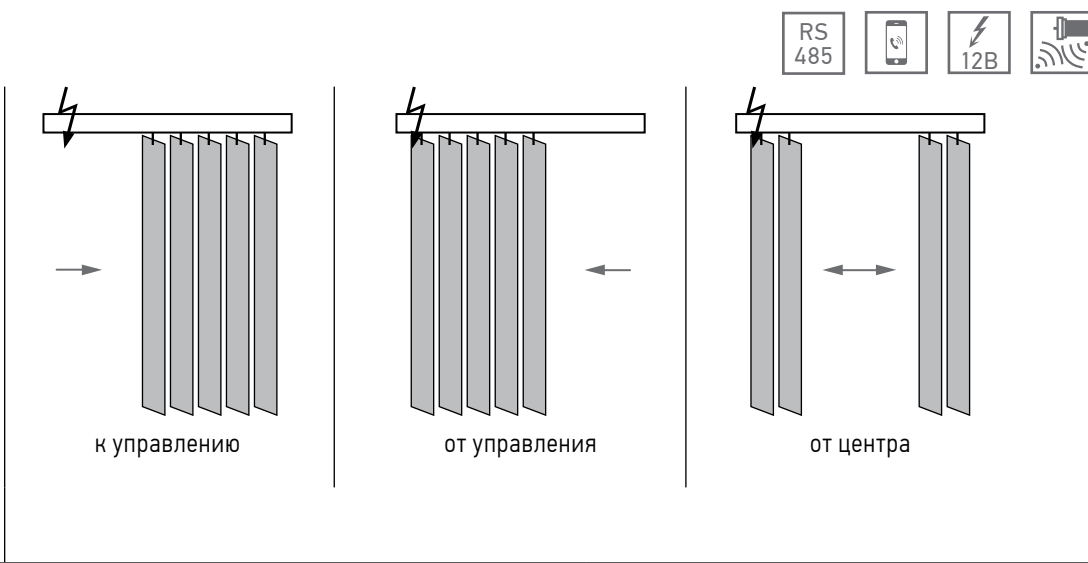

Типы управления

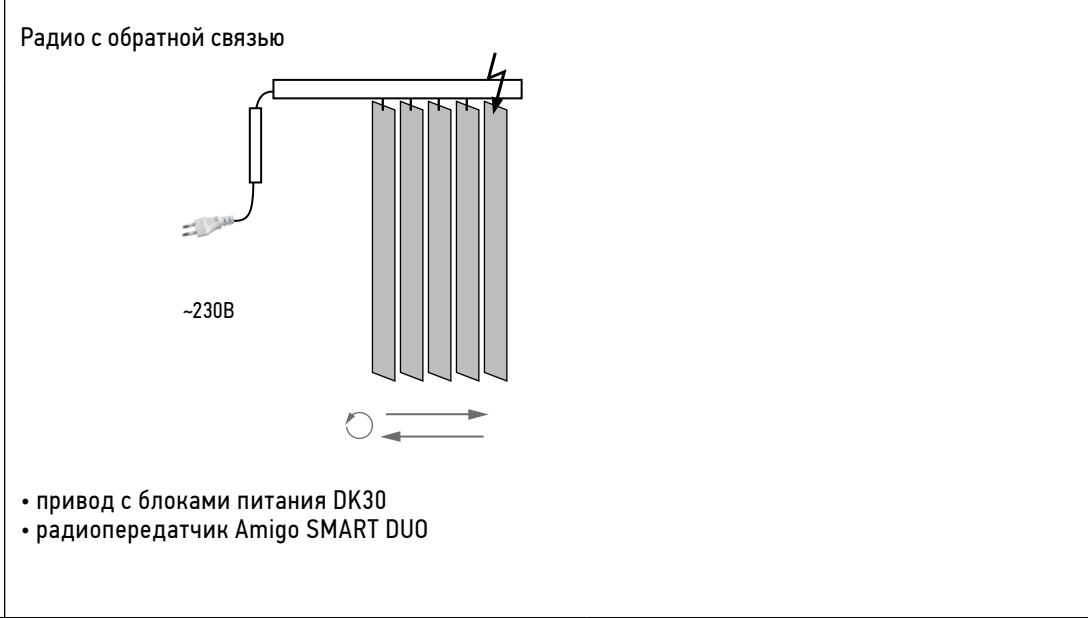

- Изделие не устанавливается в стеновые кронштейны 7.5 см
- Привод по умолчанию устанавливается слева за карнизом, при установке привода справа он будет спереди

Опции*

- Валанс
- Сторона установки привода (слева/справа)

* Подробно опции описаны в Книге Продавца раздел 3



ВЕРТИКАЛЬНЫЕ ЖАЛЮЗИ



Габаритные размеры

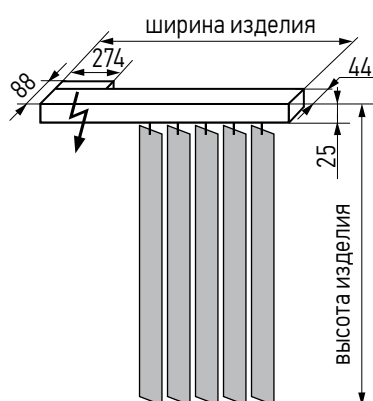

Гарантийные размеры

Материал ламелей	Ширина, м		Высота, м	
	Мин.	Макс.	Мин.	Макс.
Пластик	0.4	4.8	0.4	3.5
Алюминий				4.0
Ткань			-	3.0
Бриз				

Технические характеристики

- Температурный режим работы: от -5 до +55° С
- Расположение привода: справа или слева
- Максимальная масса полотна ламелей: 8 кг

Комплект поставки

- Моторизованное изделие
- Блок питания
- Радиопередатчик Amigo (заказывается отдельно)
- Комплект кронштейнов
- Инструкция по установке изделия

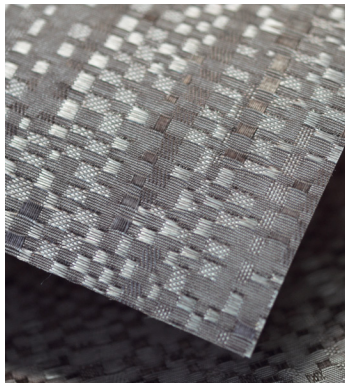

Модели без кассеты

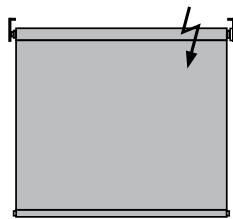

КЛАССИКА AMG мотор
(трубы 35, 45 мм)

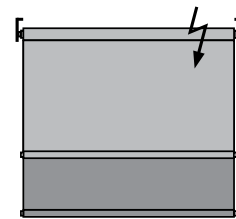

ДЕНЬ-НОЧЬ AMG мотор
(труба 45 мм)

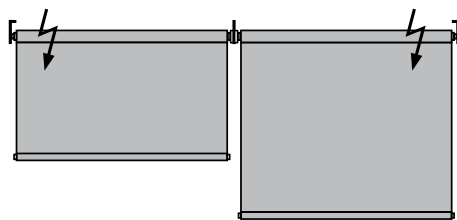

КЛАССИКА DOUBLE AMG мотор
(труба 45 мм)

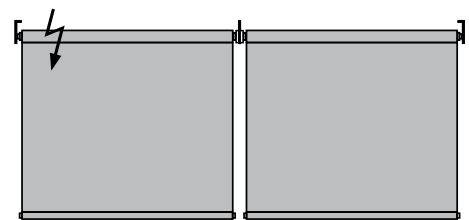

КЛАССИКА MONO AMG мотор
(труба 45 мм)

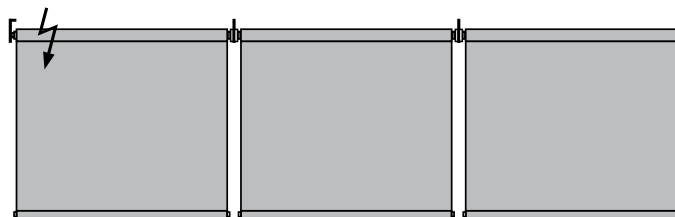

КЛАССИКА MONO AMG мотор
(труба 45 мм)



**РУЛОННЫЕ
ШТОРЫ
AMG**



**Модели
с кассетой**

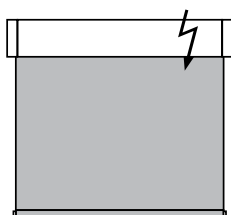

КАССЕТА AMG мотор
(трубы 35, 45 мм)



Типы управления

Радио

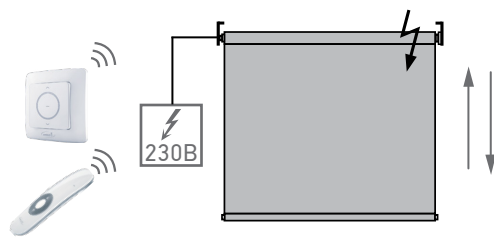

- привод DM25TE/DM25TEQ
- радиопередатчик Amigo

Радио с АКБ

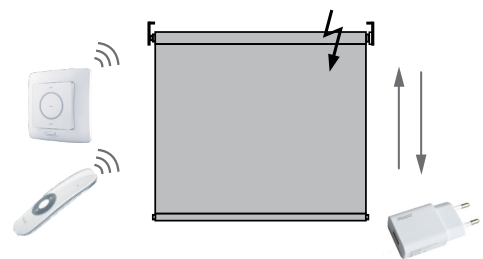

- привод DM25LEU/L
- зарядное устройство USB 5B/1A
- радиопередатчик Amigo

Радио с обратной связью

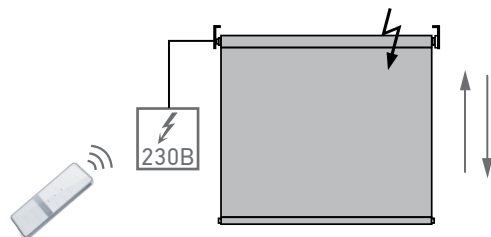

- привод DM25TE/S
- радиопередатчики серии Amigo SMART DUO

Радио с АКБ и обратной связью

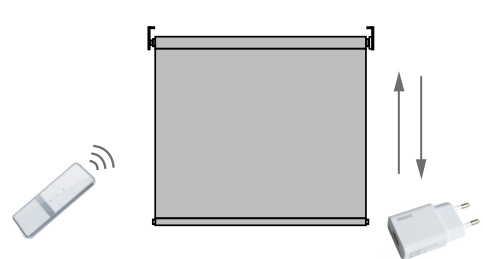

- привод DM25LEU/S
- зарядное устройство USB 5B/1A
- радиопередатчики Amigo серии SMART DUO



**РУЛОННЫЕ
ШТОРЫ
AMG**

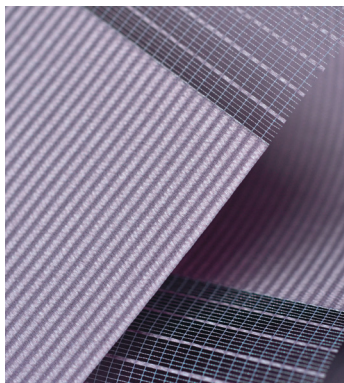

- В случае установки привода с радиоприемником, из изделия будет выходить антенна (провод) длиной около 10см.
- Для зарядки привода DM25LEU в модели AMG кассета на трубах 35 и 45 мм рекомендуется открыть короб

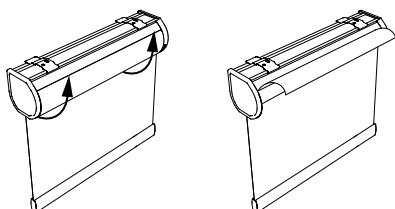

Опции*

Модель	Опции								
	Сторона установки привода (слева/справа)	Видимость рулона	Тип размеров по ткани	Рейка нижняя с тканью	Монтажный профиль	Тканевая вставка в короб	Стеновой кронштейн	Боковая фиксация	Кронштейн удлиненный 45 мм
AMG классика мотор	•	•	•	•	•			•	•
AMG кассета мотор	•			•		•	•		
AMG «ДЕНЬ-НОЧЬ» мотор	•	•		•					
AMG DOUBLE мотор	•	•		•					
AMG MONO мотор	•	•		•					

* Подробно опции описаны в Книге Продавца в разделе 4

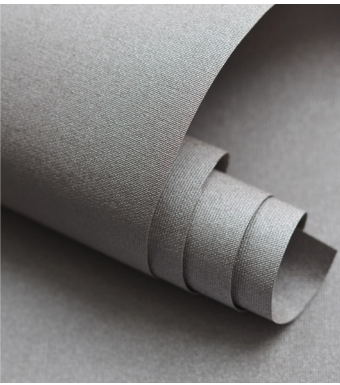

РУЛОННЫЕ
ШТОРЫ
AMG

**Габаритные
размеры**

Габаритные размеры. Классика AMG

Вид спереди
(крепление: потолок)

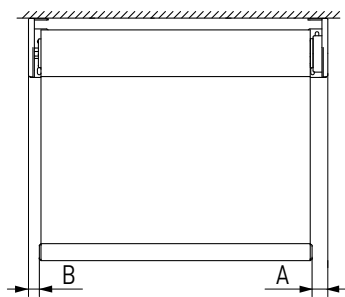

Вид сбоку
(крепление: стена)

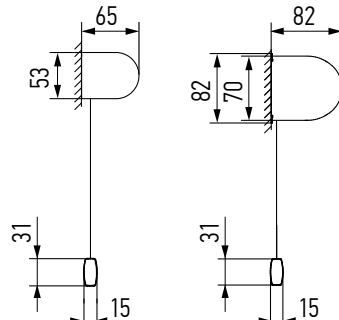

AMG 35

AMG 45

Вид сбоку
(крепление: потолок)

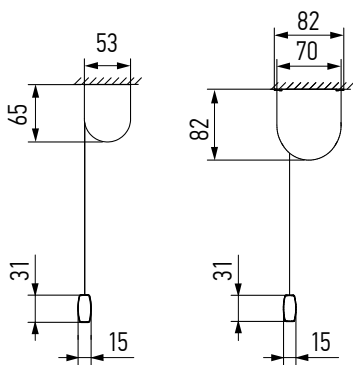

AMG 35

AMG 45



РУЛОННЫЕ
ШТОРЫ
AMG



Габаритные
размеры

Габаритные размеры. Классика AMG с опцией МОНТАЖНЫЙ ПРОФИЛЬ

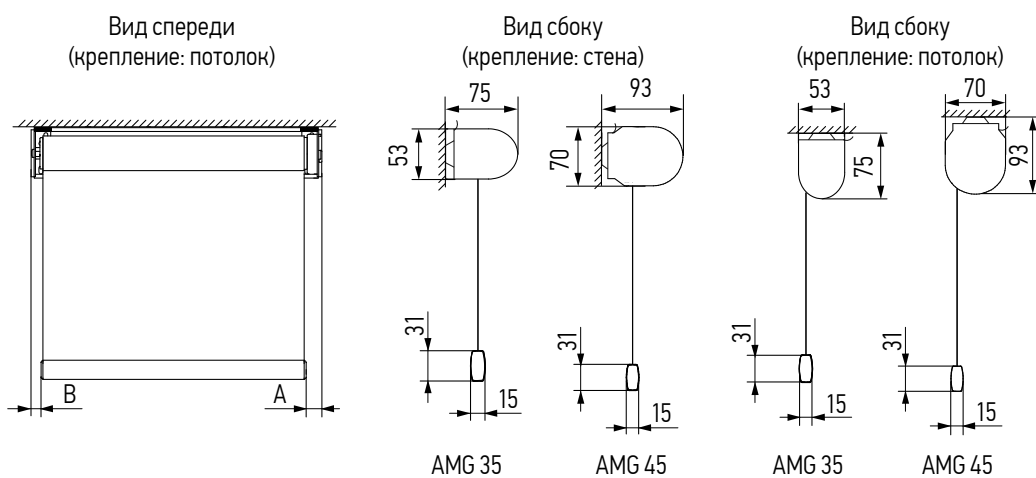

Габаритные размеры. Кассета AMG

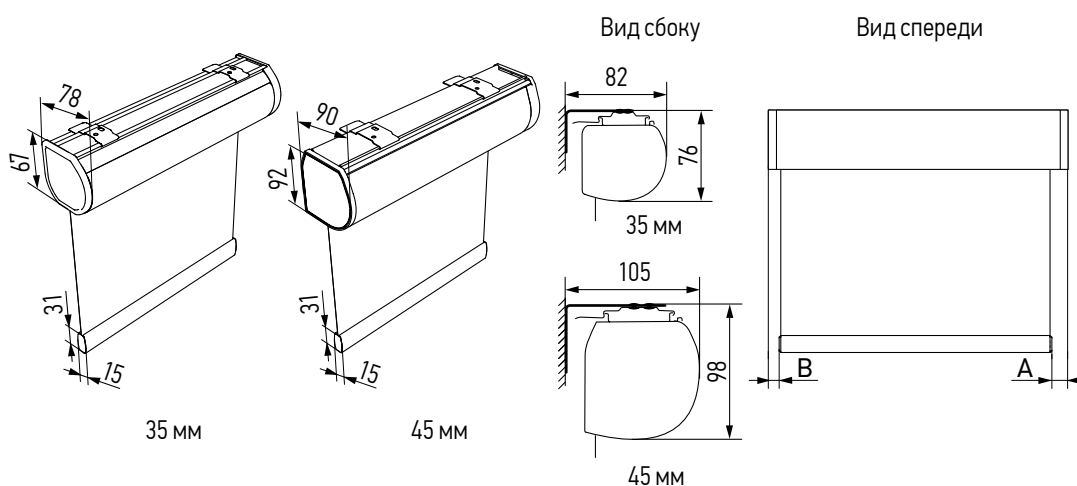



Габаритные размеры

Габаритные размеры. Кассета AMG. Опция направляющие. В проем

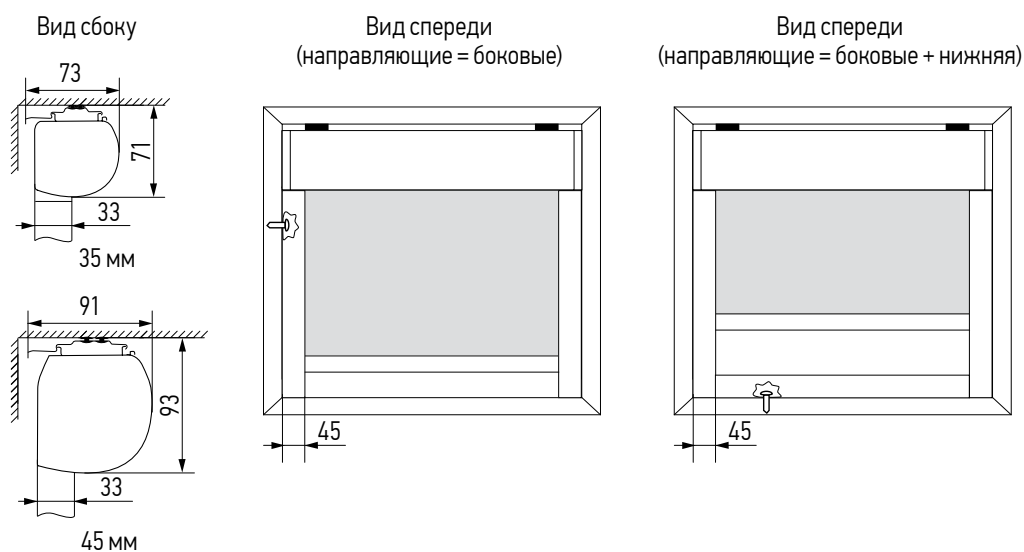

Габаритные размеры. Кассета AMG. Опция направляющие. На проем

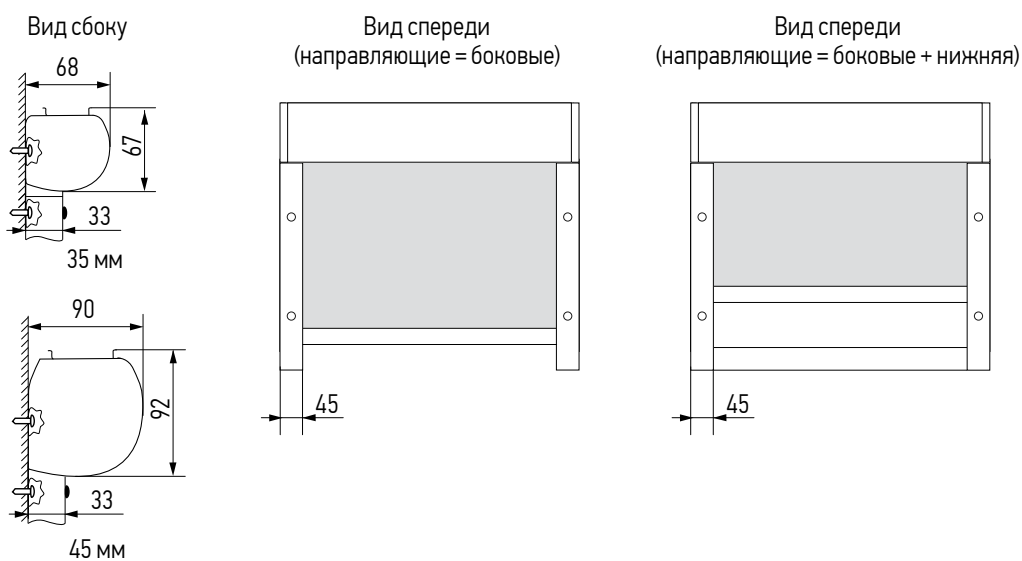



**РУЛОННЫЕ
ШТОРЫ
AMG**



**Габаритные
размеры**

Габаритные размеры. DOUBLE AMG

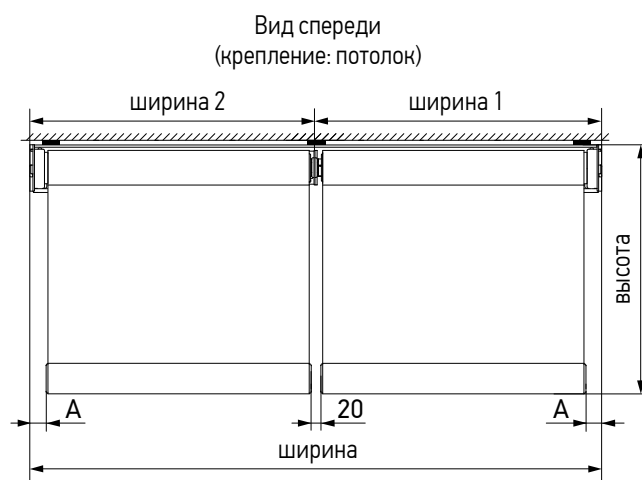

Габаритные размеры. MONO AMG

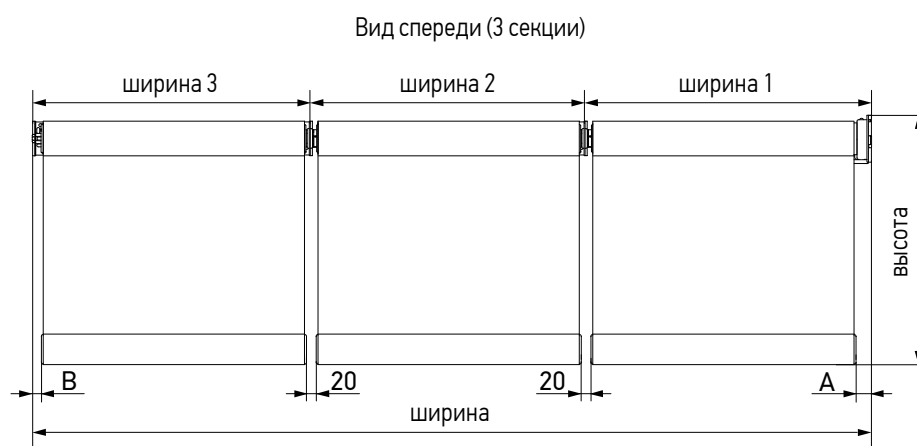

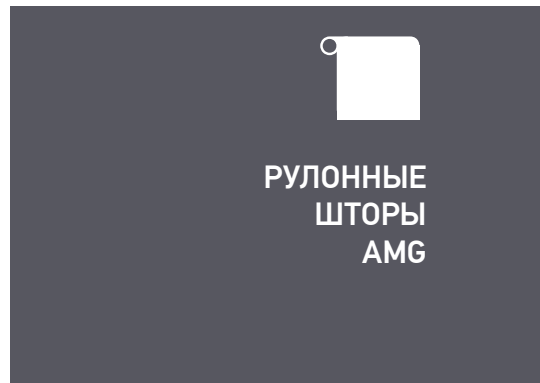

РУЛОННЫЕ ШТОРЫ AMG

Габаритные размеры

Модель	А, со стороны приводов	В, со стороны заглушки
КЛАССИКА 35, 45	21	11
КАССЕТА 35, 45	21	11
КЛАССИКА MONO 45	21	11
КЛАССИКА DOUBLE 45	21	–
КЛАССИКА MONO + DOUBLE 45	21	–

Гарантийные размеры

- Проверка соответствия гарантийным размерам проходит в 2 этапа:
1. Проверяем максимальную высоту намотки выбранной ткани индивидуально для каждой системы (см. таблицы приложения 1).
 2. Проверяем возможность изготовления выбранной системы в зависимости от размеров изделия, диаметра трубы и группы ткани (см. диаграммы приложения 3 для труб 35, 45).

Труба	Мин. ширина по готовому изделию, м
35 мм	0.52 Радио
	0.58 Радио с АКБ и обратной связью
45 мм	0.53 Радио
	0.59 Радио с АКБ и обратной связью



**РУЛОННЫЕ
ШТОРЫ
AMG**

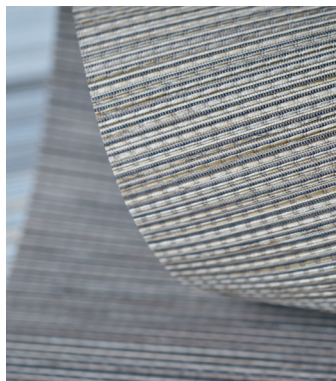

**Соответствие
трубы и типа
управления**

Труба	Радио	Радио с обратной связью	Проводное	Радио с АКБ
35 мм	•	•	–	•
45 мм	•	•	–	•

**Технические
характеристики**

Характеристика	Трубы 35 мм / 45 мм	
	Радио Радио с обр. св.	Радио с АКБ Радио с АКБ и обр.св.
Привод Amigo	DM25TE/L, DM25TEQ DM25TE/S	DM25LEU/L DM25LEU/S
Рабочее напряжение, В	100-240	5
Длина провода, м	2.0 (1.0 для DM25TE/S)	1.5*

* Длина провода зарядного устройства

- Степень защиты моторов: IP44
- Температурный режим работы: от 0°C до +40°C
- Тип АКБ у приводов LEU: литиевая
- Количество циклов работы вверх/вниз от одной зарядки АКБ: до 200 (соответствует примерно 3 месяцам работы)
- Время зарядки АКБ**: около 5 ч для приводов DM25LEU
- Расположение привода: слева или справа
- Максимальное время непрерывной работы: до 4 мин.

** Несмотря на изменение цвета индикатора

**Комплект
поставки**

- Моторизованное изделие
- Комплект кронштейнов
- Инструкция по установке изделия
- Устройство управления по выбору (заказывается отдельно)
- Зарядное устройство USB 5B/1A (заказывается отдельно)

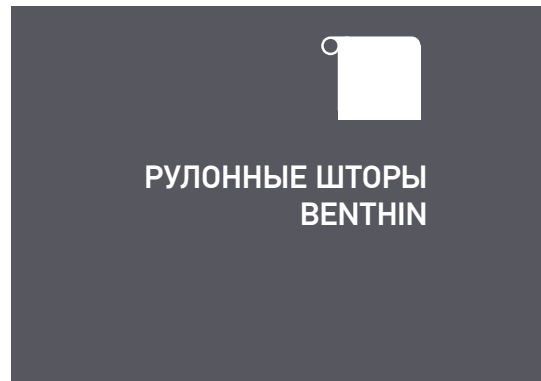

РУЛОННЫЕ ШТОРЫ
BENTHIN

Модели
без кассеты

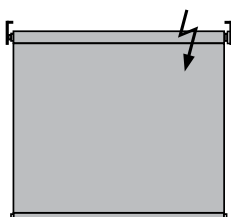

КЛАССИКА BENTHIN M мотор
(трубы 29, 43, 44 мм)

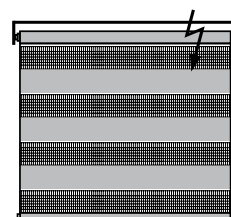

КЛАССИКА ЗЕБРА BENTHIN M мотор*
(трубы 29, 43, 44 мм)

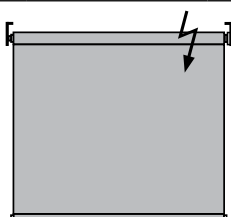

КЛАССИКА BENTHIN L мотор
(трубы 52, 65, 75 мм)

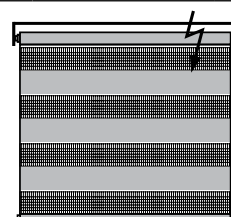

КЛАССИКА ЗЕБРА BENTHIN L мотор*
(трубы 52, 65 мм)

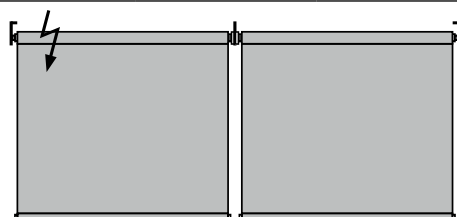

КЛАССИКА MONO BENTHIN M мотор (трубы 43, 44 мм)
КЛАССИКА MONO BENTHIN L мотор (трубы 52, 65, 75 мм)

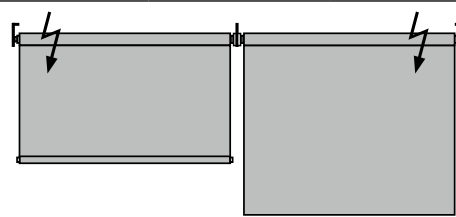

КЛАССИКА DOUBLE BENTHIN L мотор
(трубы 52, 65, 75 мм)

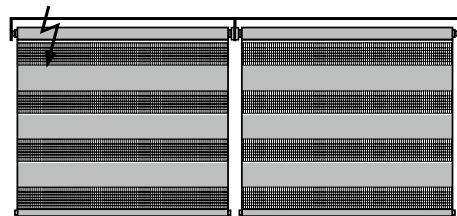

КЛАССИКА ЗЕБРА MONO BENTHIN M мотор
(трубы 43, 44 мм)
КЛАССИКА ЗЕБРА MONO BENTHIN L мотор
(трубы 52, 65 мм)

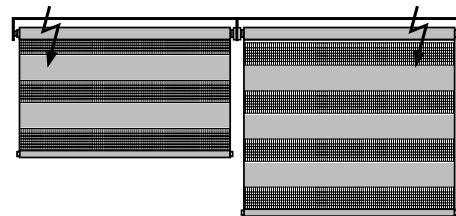

ЗЕБРА DOUBLE BENTHIN L мотор
(трубы 52, 65, 75 мм)

* Модели ЗЕБРА BENTHIN M и L мотор всегда изготавливаются с монтажным профилем.



РУЛОННЫЕ ШТОРЫ BENTHIN



Модели с кассетой

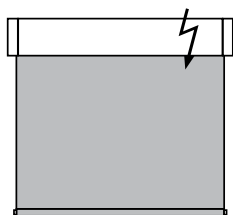

КАССЕТА BENTHIN M мотор
(трубы 29, 43, 44 мм)

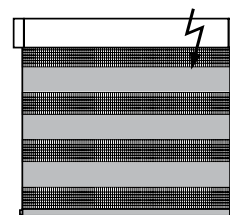

ЗЕБРА КАССЕТА BENTHIN M мотор
(трубы 29, 43, 44 мм)

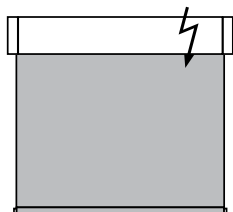

КАССЕТА BENTHIN M+ мотор
(трубы 44, 52 мм)
КАССЕТА BENTHIN L мотор
(трубы 52, 65, 75 мм)

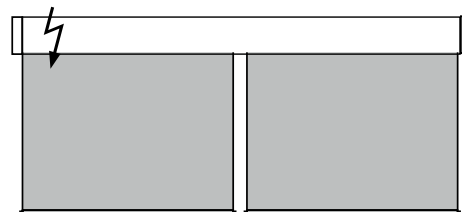

КАССЕТА MONO BENTHIN M мотор (трубы 43, 44 мм)
КАССЕТА MONO BENTHIN M+ мотор (труба 44, 52 мм)
КАССЕТА MONO BENTHIN L мотор (трубы 52, 65, 75 мм)

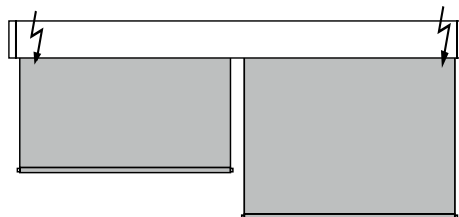

КАССЕТА DOUBLE BENTHIN L мотор
(трубы 52, 65, 75 мм)

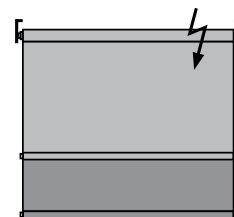

ДЕНЬ-НОЧЬ BENTHIN M мотор
(труба 29, 43 мм)

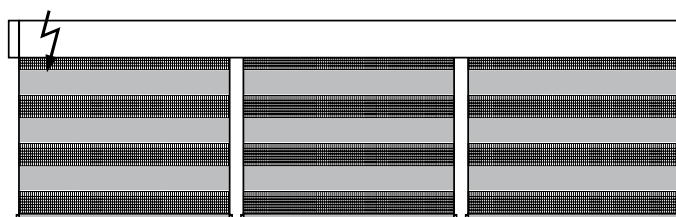

КАССЕТА ЗЕБРА MONO BENTHIN M мотор (трубы 43, 44 мм)

* Модели ЗЕБРА BENTHIN M и L мотор всегда изготавливаются с монтажным профилем.



**Типы управления
СЕРИЯ М**

Радио (трубы 29, 43, 44 мм)

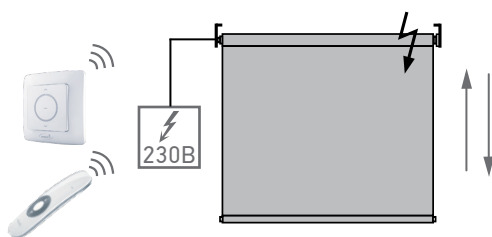

- привод DM25TE/DM25TEQ, 100-240 В или DM35F/Y, 230 В
- радиопередатчик Amigo

Радио с АКБ (трубы 29, 43 мм)

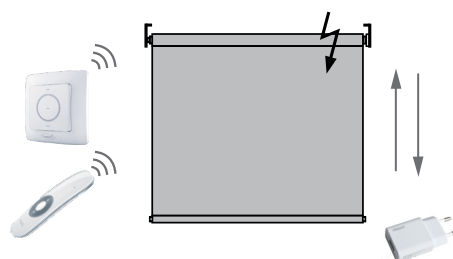

- привод DM25LEU/L
- зарядное устройство USB 5B/1A
- радиопередатчик Amigo

Проводное (труба 44 мм)

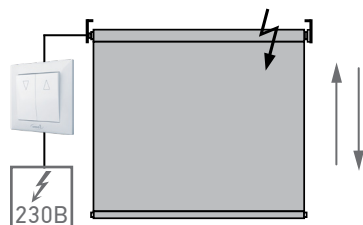

- привод DM35SL, 230 В
- выключатель проводной Amigo

Радио с АКБ и обратной связью (трубы 29, 43, 44 мм)

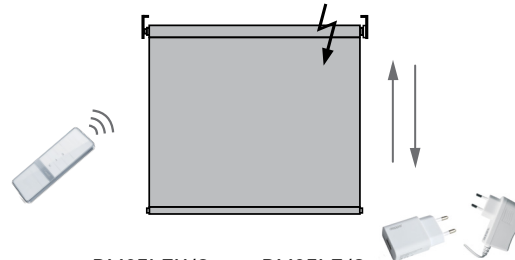

- привод DM25LEU/S или DM35LE/S
- зарядное устройство USB 5B/1A или Amigo DC264 для приводов LE
- радиопередатчик и Amigo серии SMART DUO

Радио с обратной связью и Wi-Fi (труба 44 мм)

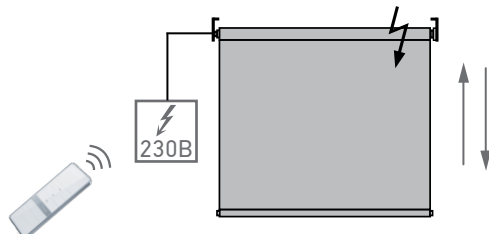

- привод DM35F/SW, 230 В
- радиопередатчики серии Amigo SMART DUO

Радио с обратной связью (трубы 29, 43, 44 мм)

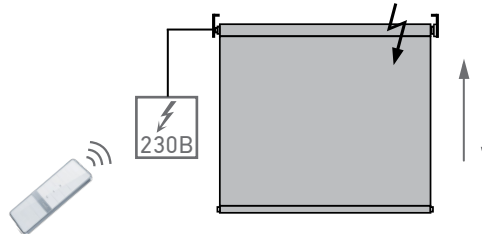

- привод DM25TE/S, 100-240 В и DM35F/S, 230 В
- радиопередатчики серии Amigo SMART DUO



РУЛОННЫЕ ШТОРЫ BENTHIN

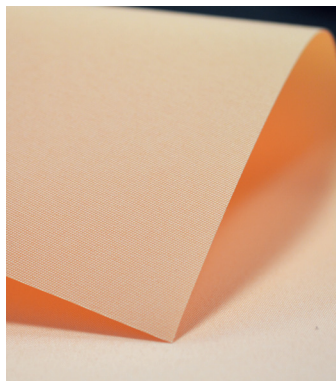

Типы управления СЕРИЯ M+ и L

Радио M+: 44, 52 мм; L: 52, 65, 75 мм

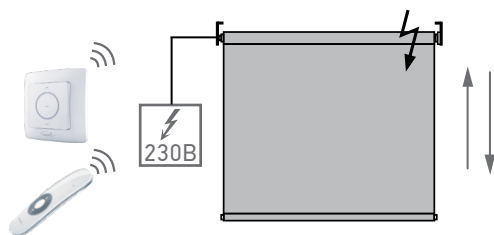

- привод DM35F/Y, 230 В
- радиопередатчик Amigo

Радио с АКБ и обратной связью M+: 44, 52 мм;
L: 52, 65, 75 мм

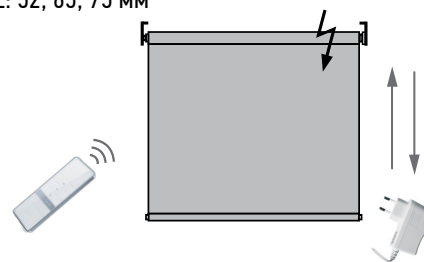

- привод DM35LE/S
- зарядное устройство Amigo DC264 для приводов LE
- радиопередатчики серии Amigo SMART DUO

Проводное M+: 44, 52 мм; L: 52, 65, 75 мм

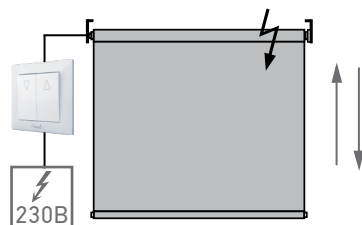

- привод DM35SL, 230 В
- выключатель проводной Amigo

Радио с обратной связью M+: 44, 52 мм;
L: 52, 65, 75 мм

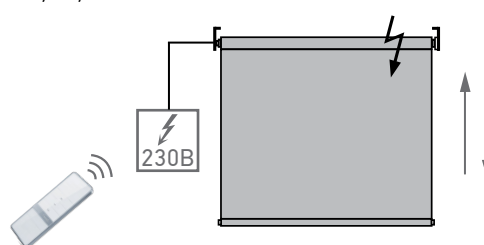

- привод DM35F/S, 230 В
- радиопередатчики серии Amigo SMART DUO

Радио с обратной связью и Wi-Fi M+: 44, 52 мм;
L: 52, 65, 75 мм

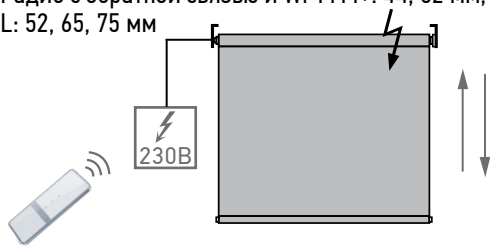

- привод DM35F/SW, 230 В
- радиопередатчики серии Amigo SMART DUO



- В случае установки привода с радиоприемником, из изделия будет выходить антенна (провод) длиной около 10см.
- Для реализации группового проводного управления моделями рулонных штор Benthin с трубами 44, 52, 65 и 75 мм с одного выключателя необходимо использовать Реле групповое DC516 на 4 привода 230 В, к которому изделия подключаются напрямую. При этом в качестве устройства управления может использоваться любой проводной выключатель Amigo.
- Для зарядки привода DM25LEU в кассетах серии М на трубах 29 и 43 рекомендуется открыть короб

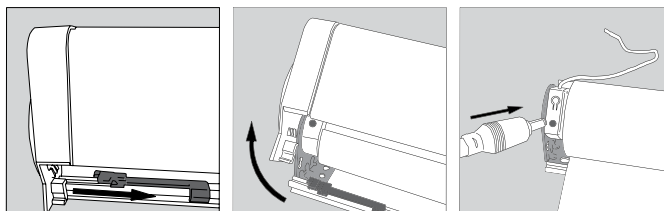

Опции*

Модель	Опции									
	Монтажный профиль	Нижняя рейка AMG	Карман	Трубка нижняя MGS	Боковая фиксация	Направляющие	Заглушка регулируемая	Кронштейн стеновой с винтом	Видимость рулона	Карданный соединитель
Классика BENTHIN М мотор	•	•	•		•		•		•	
Кассета BENTHIN М мотор		•	•		•	•		•		
ЗЕБРА BENTHIN М мотор				•						
ЗЕБРА кассета BENTHIN М мотор				•				•		
Классика BENTHIN L мотор	•	•	•		•		•		•	
Кассета BENTHIN М+, L мотор		•	•		•	•				
ЗЕБРА BENTHIN L мотор				•						
Классика MONO М мотор	•	•	•						•	•
Классика MONO L мотор	•	•	•						•	•
Кассета MONO М мотор		•	•					•		
Кассета MONO М+, L мотор		•	•							
Классика ЗЕБРА MONO М мотор				•						•
Классика ЗЕБРА MONO L мотор				•						•
Кассета ЗЕБРА MONO М мотор				•				•		
Классика DOUBLE L мотор	•	•	•						•	
Кассета DOUBLE L мотор		•	•					•		
ЗЕБРА DOUBLE L мотор				•						
ДЕНЬ-НОЧЬ М мотор		•	•						•	

* Подробно опции описаны в Книге Продавца в разделе 4



РУЛОННЫЕ ШТОРЫ BENTHIN

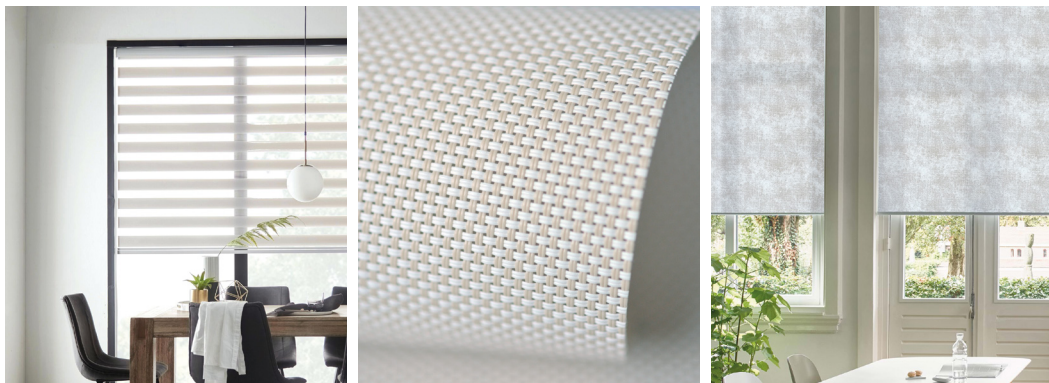

Габаритные размеры

Классика BENTHIN

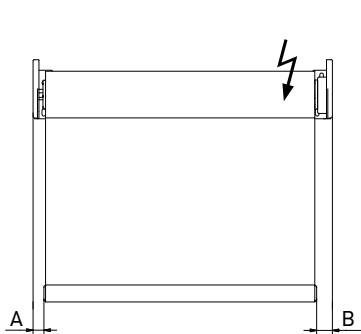

Вид спереди

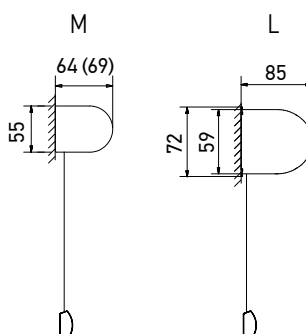

Вид сбоку

	A	B
M (29, 43)	16	19
M (44)	16	25
L (52)	20	22
L (65, 75)	22	25

B - размер со стороны привода

Классика BENTHIN с опцией МОНТАЖНЫЙ ПРОФИЛЬ

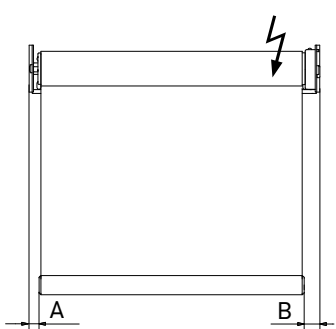

Вид спереди

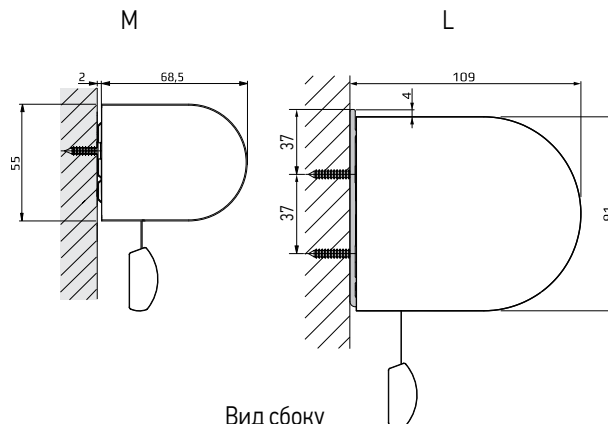

Вид сбоку

	A	B
M (43)	16	19
M (44)	16	25
L (52)	21	25
L (65, 75)	24	27

B - размер со стороны привода

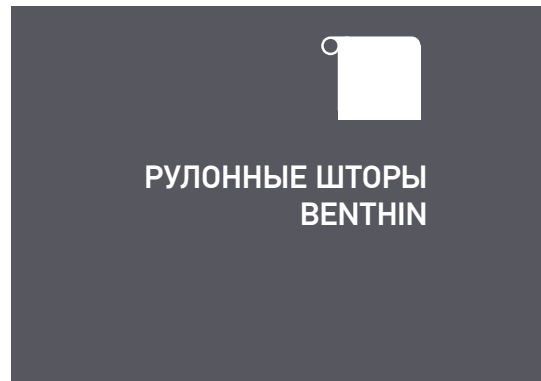

Габаритные размеры

Зебра BENTHIN M, L

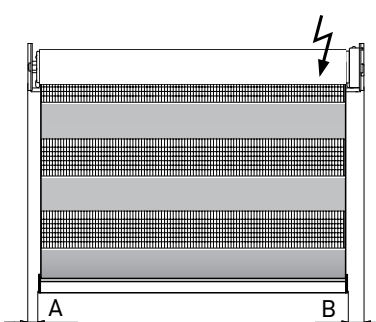

Вид спереди

	A	B
M (43)	16	19
M (44)	16	25
L (52)	21	25
L (65, 75)	24	27

B - размер со стороны привода

СЕРИЯ M

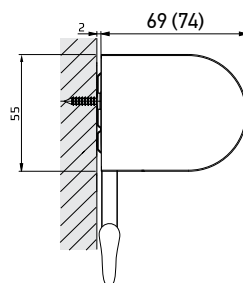

Вид сбоку

СЕРИЯ L

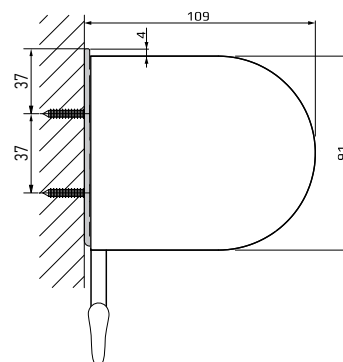

Кассета BENTHIN M, M+, L

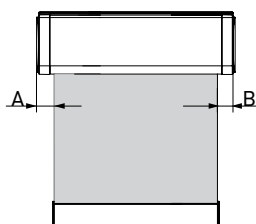

Кассета BENTHIN
Вид спереди

СЕРИЯ M

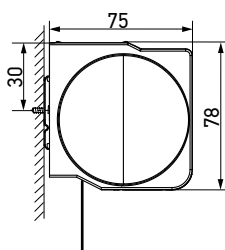

СЕРИЯ M+

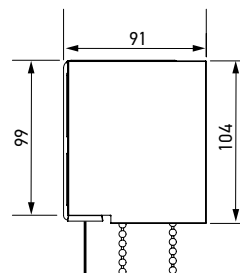

Вид сбоку

СЕРИЯ L

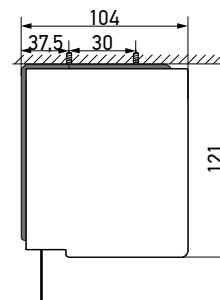

	A	B
M (43)	18	23
M (44)	18	29
M+ (44, 52)	26	27
L (52)	21	23
L (65, 75)	24	25



РУЛОННЫЕ ШТОРЫ BENTHIN

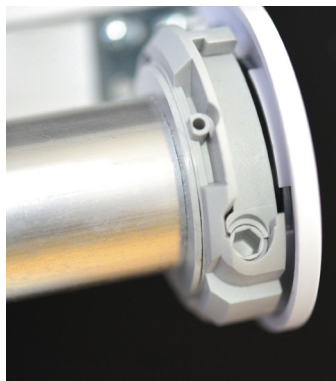

Габаритные размеры

Кассета BENTHIN M, L с опцией БОКОВАЯ ФИКСАЦИЯ

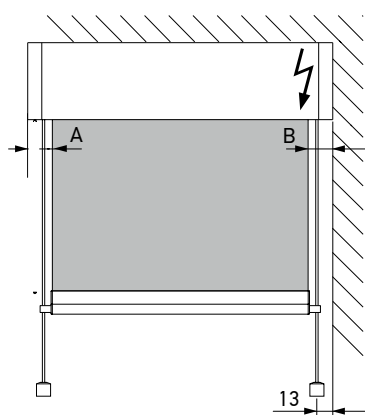

	A	B
M	24	24
L (52, 65, 75)	27	27

Габаритные размеры. Кассета BENTHIN M+, L с направляющими

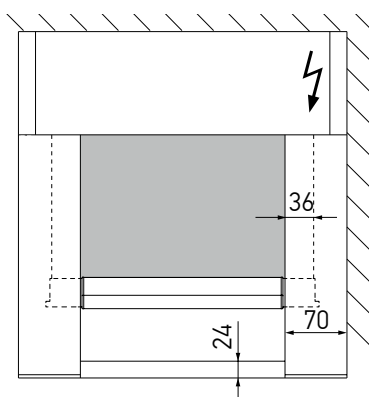

Кассета BENTHIN L с боковыми и нижней направляющими

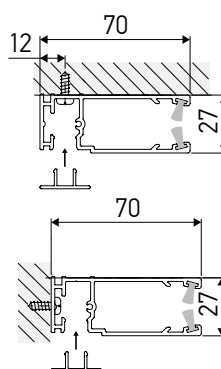

Направляющая для кассеты L и профиль закрывающий L.(применяются для M+)

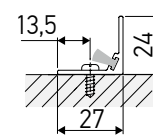

Направляющая для кассеты ML нижняя (применяется для M+)

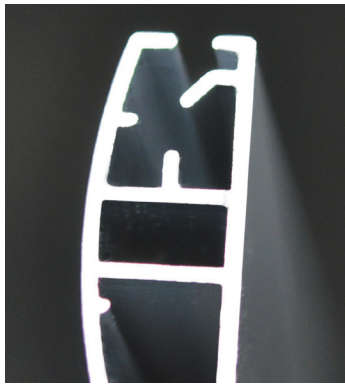

Габаритные размеры

Габаритные размеры. Кассета BENTHIN M с направляющими

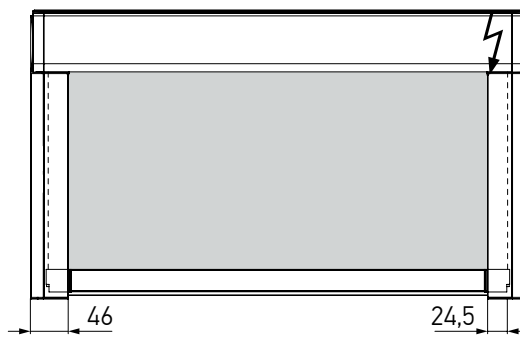

Кассета BENTHIN M с боковыми направляющими

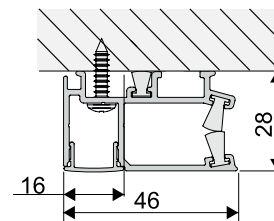
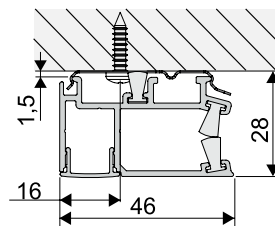
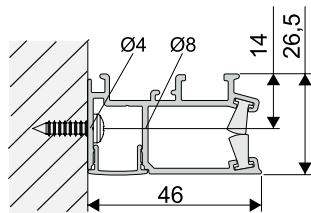
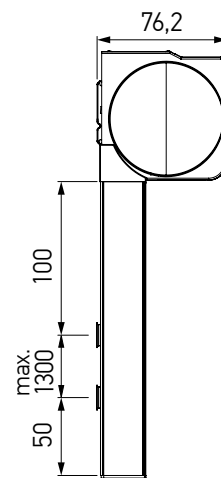



РУЛОННЫЕ ШТОРЫ BENTHIN

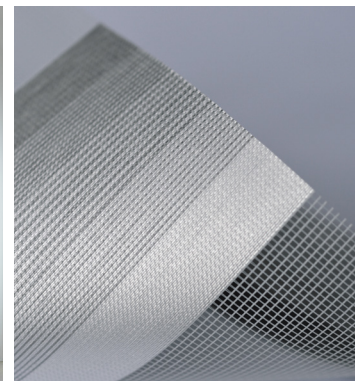

Габаритные размеры

Кассета BENTHIN M, M+, L

	A	B
M (43)	18	23
M (44)	18	29
M+ (44, 52)	26	27
L (52)	21	23
L (65, 75)	24	25

Зебра Кассета BENTHIN M

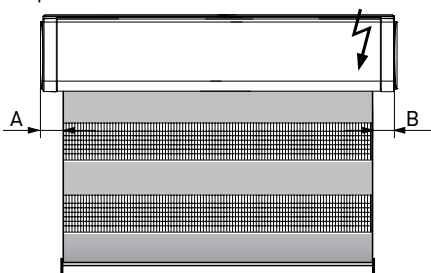

Зебра Кассета BENTHIN M
Вид спереди

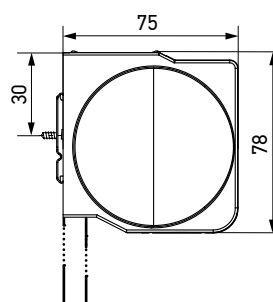

Зебра Кассета BENTHIN M
Вид сбоку

	A	B
M (43)	18	23
M (44)	18	29

B - размер со стороны
привода

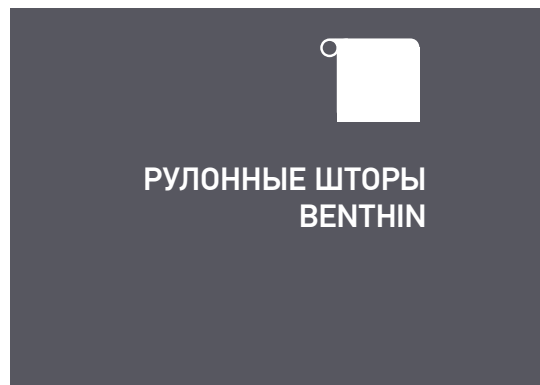
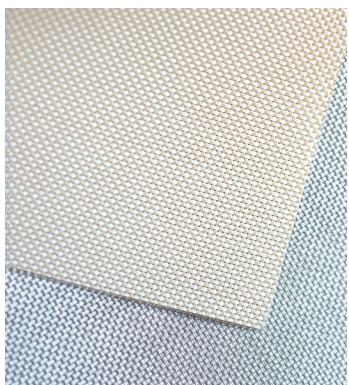

Габаритные размеры

Классика MONO BENTHIN M, L

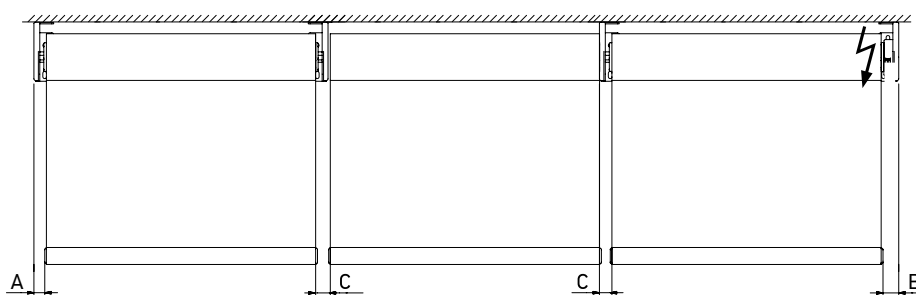

Вид спереди (крепление: потолок)

	A	B	C
M (43)	16	16	19
M (44)	21	16	19
L (52)	20	20	22
L (65, 75)	22	25	25

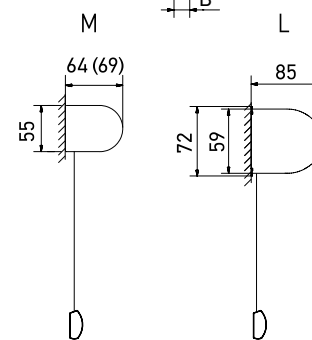

Вид сбоку

Габаритные размеры

Классика MONO BENTHIN M, L с опцией МОНТАЖНЫЙ ПРОФИЛЬ

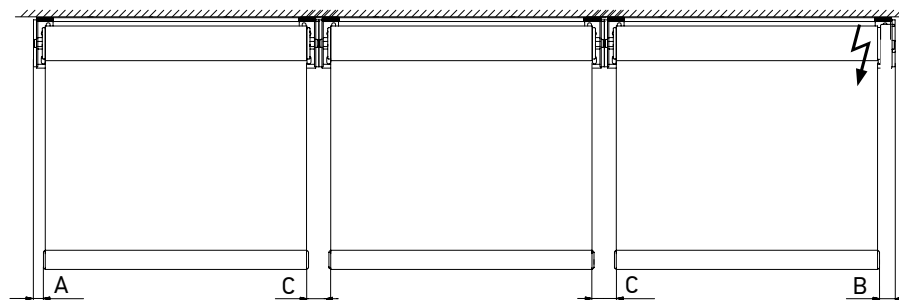

	A	B	C
M (43)	16	19	21
M (44)	21	19	21
L (52)	21	25	23
L (65, 75)	24	27	27

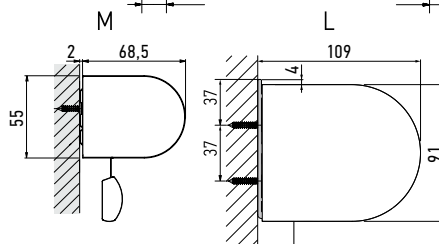

Вид сбоку



РУЛОННЫЕ ШТОРЫ BENTHIN



Габаритные размеры

Кассета BENTHIN M, M+, L

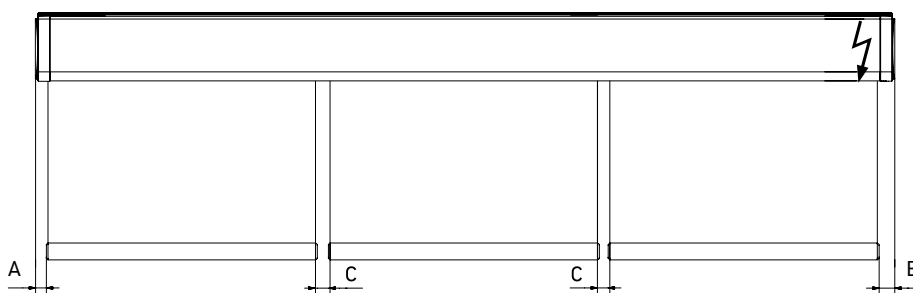

Вид спереди (крепление: потолок)

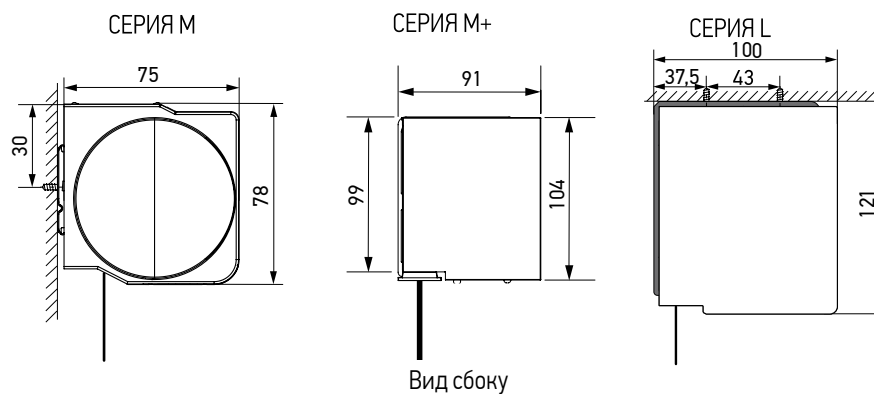

Вид сбоку

	A	B	C
M (43)	18	23	21
M (44)	23	23	21
M+ (44, 52)	26	27	23
L (52)	21	23	23
L (65, 75)	24	25	27

B - размер со стороны привода

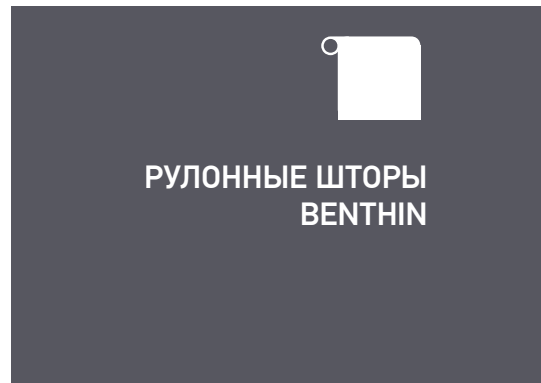
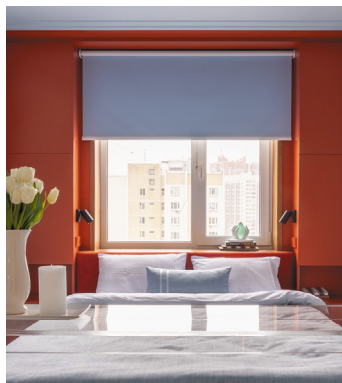

Габаритные размеры

Классика ЗЕБРА MONO BENTHIN M, L

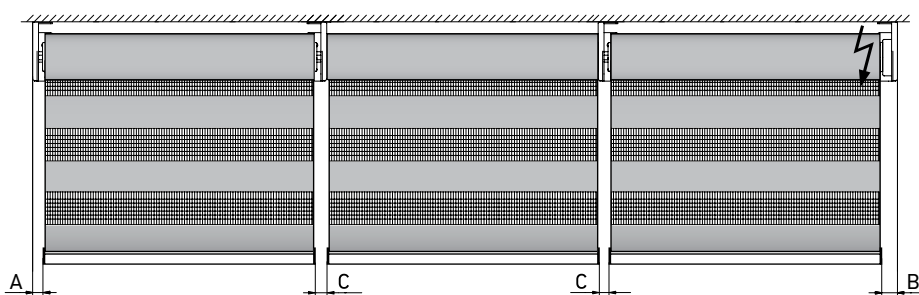

Вид спереди (крепление: потолок)

	A	B	C
M (43)	16	19	21
M (44)	21	19	21
L (52)	21	25	23
L (65, 75)	24	27	27

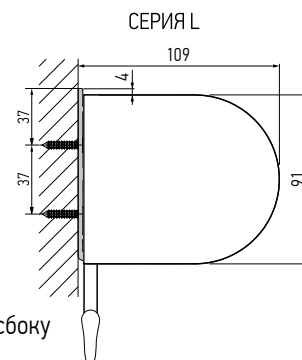
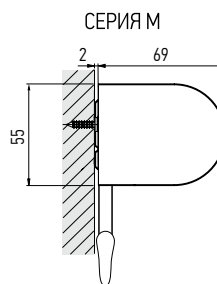

Вид сбоку

Габаритные размеры

Классика DOUBLE BENTHIN L

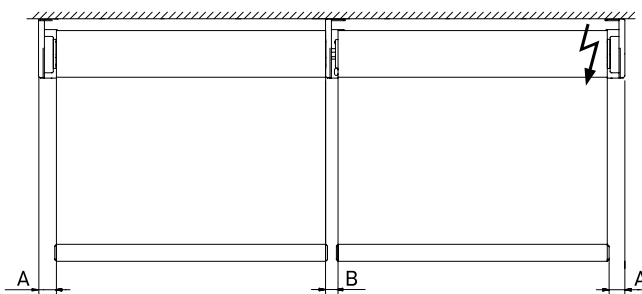

Вид спереди (крепление: потолок)

	A	B
L (52)	20	23
L (65, 75)	22	27

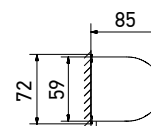

Вид сбоку



РУЛОННЫЕ ШТОРЫ BENTHIN



Габаритные размеры

Классика DOUBLE BENTHIN L с опцией МОНТАЖНЫЙ ПРОФИЛЬ

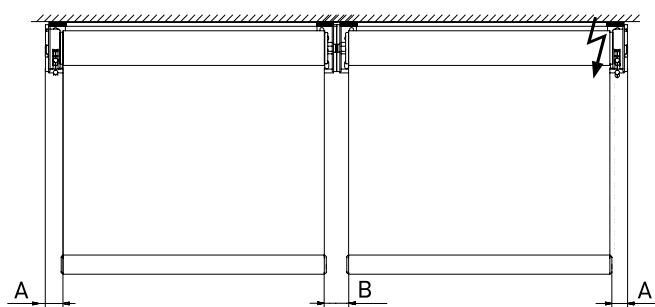

Вид спереди
(крепление: потолок)

	A	B
L (52)	21	25
L (65, 75)	24	27

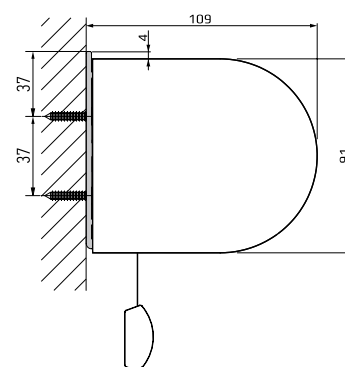

Вид сбоку

Габаритные размеры

Кассета DOUBLE L

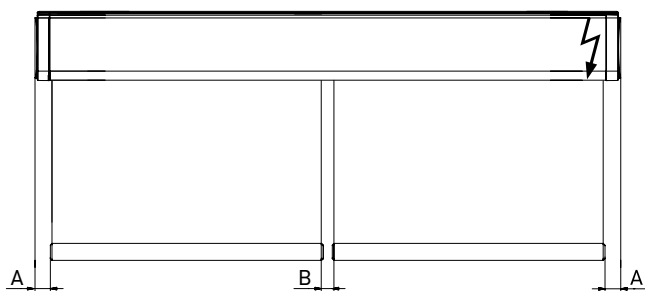

Вид спереди
(крепление: потолок)

	A	B
L (52)	21	23
L (65, 75)	24	25

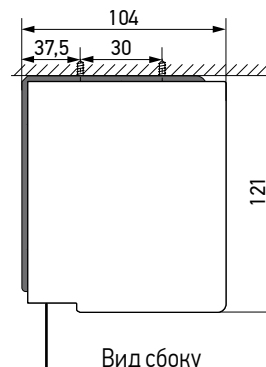

Вид сбоку

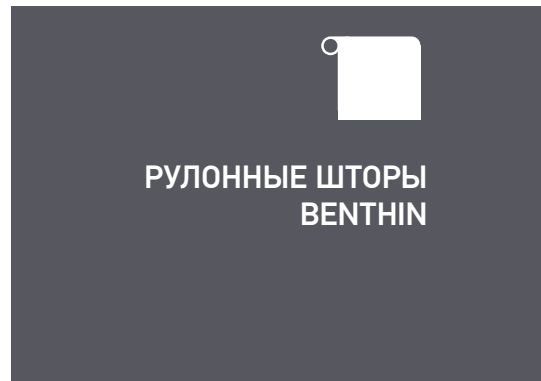

Габаритные размеры

Классика ЗЕБРА DOUBLE L

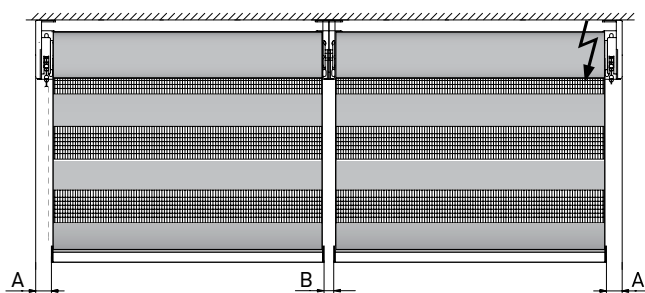

Вид спереди (крепление: потолок)

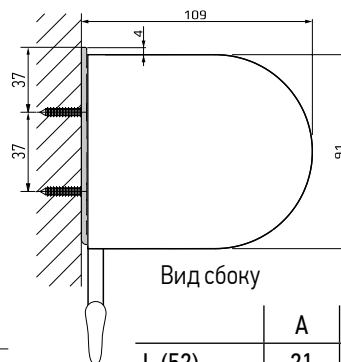

Вид сбоку

	A	B
L (52)	21	25
L (65, 75)	24	27

ДЕНЬ-НОЧЬ М

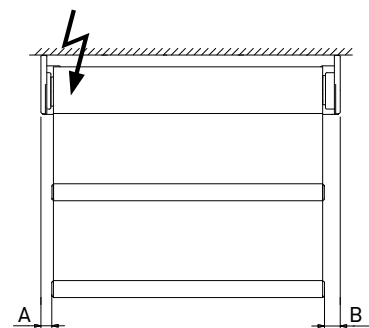

Вид спереди

	A	B
29,43	16	19

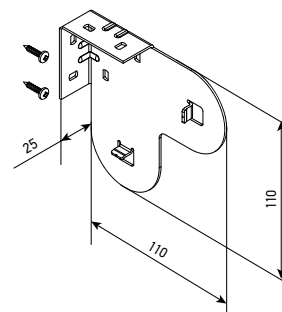

Соответствие трубы и типа управления

Труба	Серия	Открытые модели					Кассетные модели				
		Радио	Радио с обр. св.	Проводное	Радио с АКБ	Радио с обр. св. и АКБ	Радио	Радио с обр. св.	Проводное	Радио с АКБ	Радио с обр. св. и АКБ
29,43 мм	M	•	•	—	•	•	•	•	—	•	•
44 мм	M, M+	•	•	•	—	•	•	•	•	—	•
52 мм	M+, L	•	•	•	—	•	•	•	•	—	•
65, 75 мм	L	•	•	•	—	•	•	•	•	—	•



Для реализации группового управления изделиями с приводами со встроенной АКБ используется только многоканальный радиопередатчик, при этом никаких дополнительных элементов не требуется. Для реализации группового проводного управления необходимо всегда использовать реле DC516 или DC209. Реализация группового радиоуправления изделиями с приводами без встроенной АКБ никаких ограничений не имеет.



РУЛОННЫЕ ШТОРЫ BENTHIN



Гарантийные размеры

Проверка соответствия гарантийным размерам проходит в 2 этапа:

1. Проверяем максимальную высоту намотки выбранной ткани индивидуально для каждой системы (см. таблицы приложения 1 для рулонных тканей и приложения 2 для тканей ЗЕБРА).
2. Проверяем возможность изготовления выбранной системы в зависимости от размеров изделия, диаметра трубы и группы ткани (см. диаграммы приложения 3).

Труба	Мин. ширина по готовому изделию, м
29 мм	0.54 Радио, Радио с обратной связью 0.59 Радио с АКБ
43 мм	0.54 Радио, Радио с обратной связью 0.59 Радио с АКБ
44 мм	0.60 Проводное 0.67 Радио, Радио с обратной связью 0.80 Радио с обратной связью и АКБ

Труба	Мин. ширина по готовому изделию, м
52 мм	0.59 Проводное
65 мм	0.66 Радио, Радио с обратной связью
75 мм	0.79 Радио с обратной связью и АКБ

Проверка гарантийных размеров всех моделей MONO производится индивидуально.

Технические характеристики

Характеристика	Трубы, 29, 43 мм		Трубы 44, 52, 65, 75 мм		
	Радио Радио с обр. св.	Радио с АКБ Радио с обр. св. и АКБ	Провод	Радио Радио с обр. св., Радио с обр. св. и Wi-Fi	Радио с обр. св. и АКБ
Привод Amigo	DM25TE/L, DM25TEQ DM25TE/S	DM25LEU/L DM25LEU/S	DM35SL	DM35F/Y DM35F/S DM35F/SW	DM35LE/S
Рабочее напряжение, В	100-240	5	230	230	12

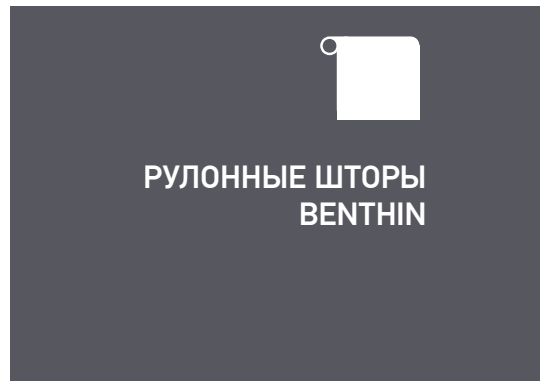

Технические характеристики

- Степень защиты моторов: IP44
- Температурный режим работы: от 0°C до +40°C
- Тип АКБ у приводов LE и LEU: литиевая
- Количество циклов работы вверх/вниз от одной зарядки АКБ: до 200 (соответствует примерно 3 месяцам работы)
- Время зарядки АКБ**: около 6 ч для DM35LE/S и около 5 ч для приводов DM25LEU
- Расположение привода: слева или справа
- Максимальное время непрерывной работы: до 4 мин.

** Несмотря на изменение цвета индикатора

Комплект поставки

- Моторизованное изделие
- Комплект кронштейнов
- Инструкция по установке изделия
- Устройство управления по выбору (заказывается отдельно)
- Зарядное устройство DC264, или USB 5B/1A для привода с АКБ (заказывается отдельно)



**РУЛОННЫЕ ШТОРЫ
UNI, MINI
ROLLA 19
И ROLLA КАССЕТА**

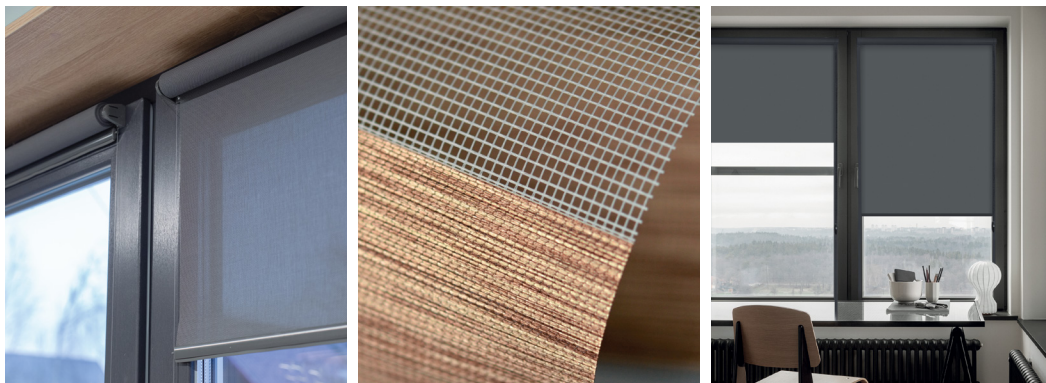

Модели

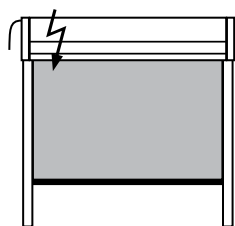

UNI 1,
ROLLA кассета 1

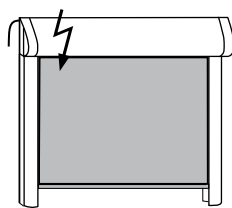

UNI 2,
ROLLA кассета 2

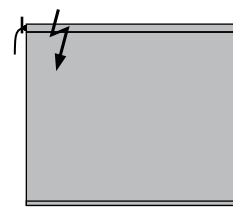

MINI,
ROLLA 19

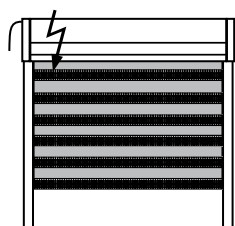

UNI 1 ЗЕБРА,
ROLLA кассета 1 ЗЕБРА

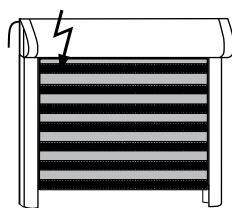

UNI 2 ЗЕБРА,
ROLLA кассета 2 ЗЕБРА

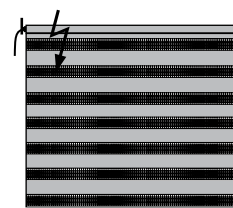

MINI ЗЕБРА,
ROLLA 19 ЗЕБРА

**Типы
управления**

Радио с АКБ

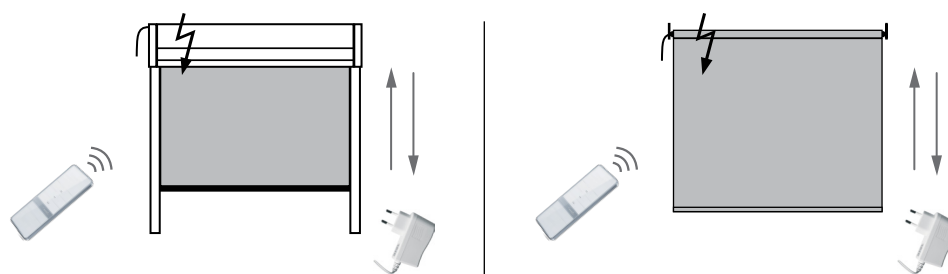

- привод DM15LEU
- радиопередатчик Amigo SMART DUO
- зарядное устройство USB 5B-1A

Привод DM15LEU, помимо встроенного радиоприемника имеет также встроенную АКБ. Установка данных рулонных штор не требует прокладывания проводов. Батарея заряжается от зарядного устройства аналогично мобильному телефону.

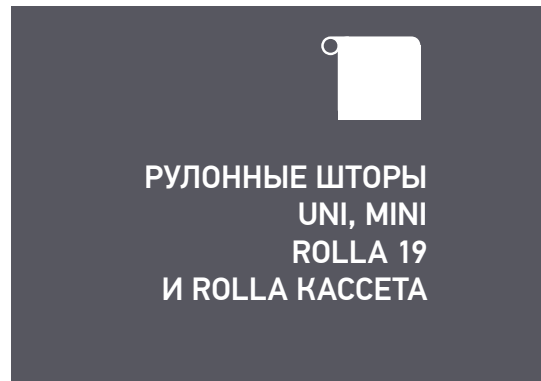
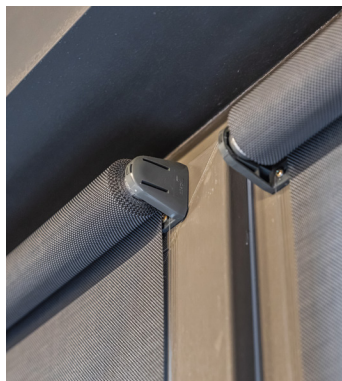

Настройка нескольких изделий на один канал радиопередатчика производится строго по одному. Для настройки каждого последующего изделия, во всех ранее настроенных необходимо отключить возможность приема радиосигнала.

Опции*

- Сторона установки привода (расположение гнезда для подключения зарядного устройства, см. рисунок ниже)
 - Боковая фиксация (для MINI, MINI ЗЕБРА, ROLLA 19 и ROLLA 19 ЗЕБРА)
- * Подробно опции описаны в Книге Продавца раздел 4

Габаритные размеры

Габаритные размеры кронштейнов и кассет моторизованных изделий соответствуют изделиям с ручным управлением, см. Книгу Продавца раздел 4.

Гарантийные размеры

- Проверка соответствия гарантийным размерам проходит в 2 этапа:
1. Проверяем максимальную высоту намотки выбранной ткани индивидуально для каждой системы (см. таблицы приложения 1 для рулонных тканей и приложения 2 для тканей ЗЕБРА).
 2. Проверяем возможность изготовления выбранной системы в зависимости от размеров изделия, диаметра трубы и группы ткани (см. диаграммы приложения 3).

Модель	Мин. ширина, м	Модель	Мин. ширина, м
UNI1** UNI1 ЗЕБРА** ROLLA кассета 1** ROLLA кассета 1 ЗЕБРА**	0.39	MINI*** ROLLA 19***	0.38
UNI2* UNI2 ЗЕБРА* ROLLA кассета 2* ROLLA кассета 2 ЗЕБРА*	0.40	MINI ЗЕБРА*** ROLLA 19 ЗЕБРА***	

- * Размер по габаритам (направляющих)
** Размер по кромкам (ребрам) штапика
*** Размер по ткани

Технические характеристики

- Рабочее напряжение: 8 В DC
- Степень защиты мотора: IP44
- Температурный режим работы: от 0 до +40° C
- Длина антенны: 16 см
- Длина провода зарядного устройства: 3 м
- Количество циклов работы вверх-вниз от одной зарядки АКБ: до 600 (время работы составляет около 4 месяцев)
- Время зарядки АКБ (несмотря на изменение цвета индикатора): около 4 ч.
- Тип АКБ: литиевая
- Расположение привода: слева или справа
- Максимальное время непрерывной работы: 4 мин.
- Расположение разъема USB всегда снизу



РУЛОННЫЕ ШТОРЫ UNI, MINI ROLLA 19 И ROLLA КАССЕТА



Цвета фурнитуры

- Цвета для MINI: белый, дуб, коричневый, темно-серый
- Цвета для MINI ЗЕБРА: белый, коричневый
- Цвета для UNI: белый, золотой дуб, коричневый, махагон, светлый дуб, темно-серый, белый дуб (сублимация), серебро, золотой дуб (сублимация)
- Цвета для UNI ЗЕБРА: белый, белый дуб (сублимация), коричневый, золотой дуб, махагон, темно-серый, светлый дуб, золотой дуб (сублимация)
- Цвета для ROLLA 19: белый, коричневый
- Цвет для ROLLA кассета: белый
- Цвет для ROLLA кассета ЗЕБРА: белый

В моделях ROLLA, MINI и MINI ЗЕБРА голова мотора белого цвета всегда видна.

Комплект поставки

- Моторизованное изделие
- Инструкция по установке изделия
- Устройство управления по выбору (заказывается отдельно)
- Зарядное устройство USB 5B-1A и USB-кабель (заказываются отдельно)

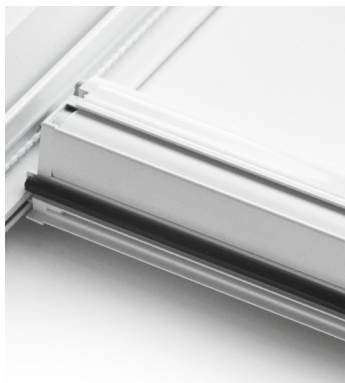

Модель

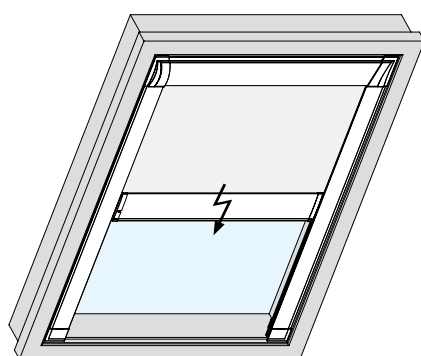

Типы управления

Радио

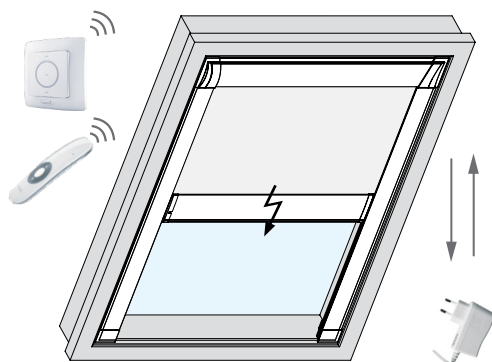

- Приводы DV24AF
- Радиопередатчик Amigo
- Зарядное устройство NiMH, 12B-0,5A DF16



- Цвет карнизов: белый
- Гнездо для зарядки находится на лицевой части подвижного профиля



ROOF SYSTEM



Габаритные размеры

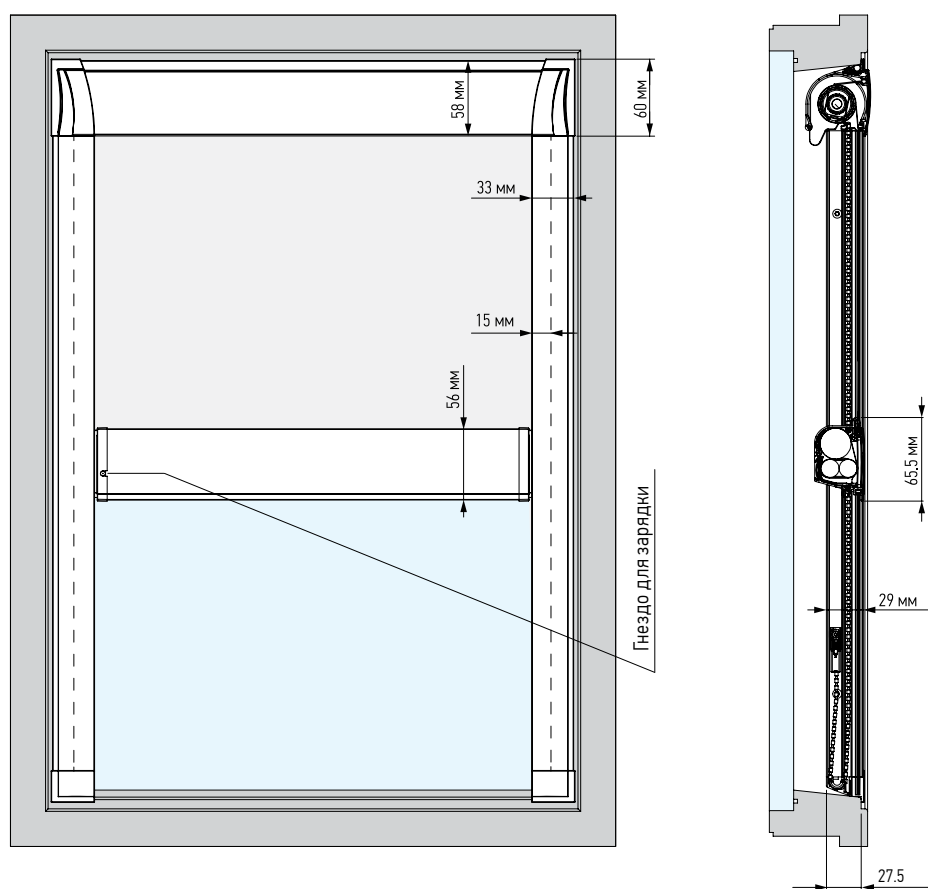

Гарантийные размеры

Ширина, м		Макс. высота, м	Макс. площадь, м ²
Мин.	Макс.		
0.35	1.20	1.60	1.92



Технические характеристики

Характеристика	Радио с АКБ
Привод Amigo	DV24AF/L DV24WF/S
Рабочее напряжение, В	12
Потребляемая мощность, Вт	-
Длина провода, м	1.5*

* Длина провода зарядного устройства

- Степень защиты приводов: IP44
- Температурный режим работы: от 0°C до +70°C
- Тип АКБ: никель-металл-гидридная
- Количество циклов работы вверх/вниз от одной зарядки АКБ: до 200 (1,5... 3 месяца в зависимости от интенсивности использования, размеров изделия и температуры)
- Время зарядки АКБ: около 6 ч
- Максимальное время непрерывной работы: до 4 мин.

Комплект поставки

- Моторизованное изделие
- Инструкция по установке изделия
- Устройство управления по выбору (заказывается отдельно)
- Зарядное устройство NiMH, 12В-0.5А DF16 (заказывается отдельно)



**ШТОРЫ
МИРАЖ**

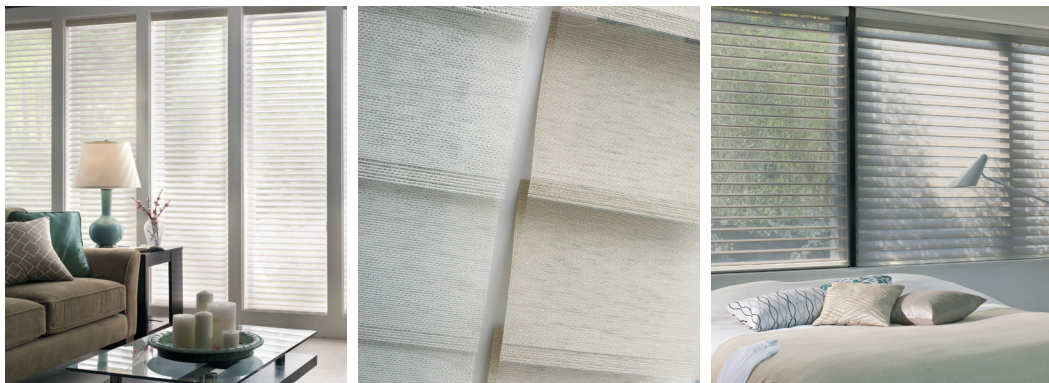

Модель

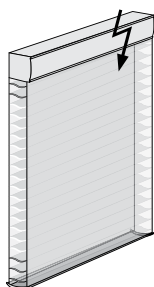

! Поворот полотна осуществляется только в нижней точке

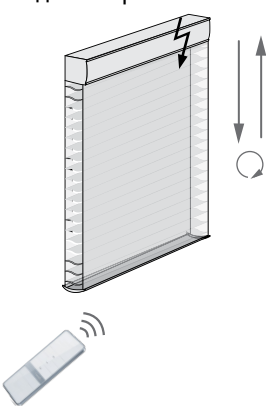
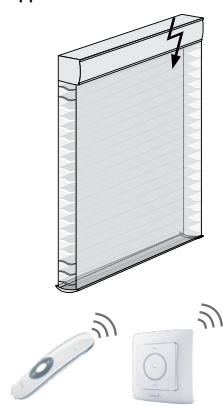
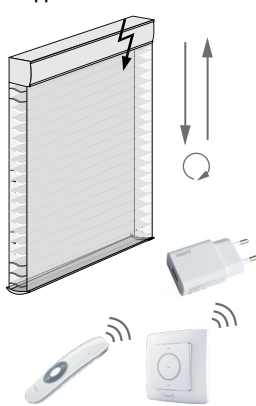
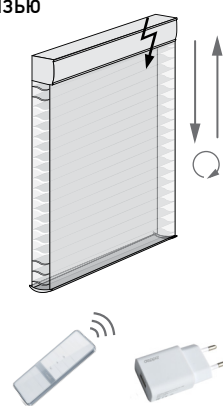
<p>Типы управления</p>	<p>Радио с обратной связью</p>  <ul style="list-style-type: none"> • привод DM25TE/S, • радиопередатчики серии Amigo SMART DUO 	<p>Радио</p>  <ul style="list-style-type: none"> • привод DM25TE/L, DM25TEQ • радиопередатчик Amigo 	<p>Радио с АКБ</p>  <ul style="list-style-type: none"> • приводы DM25LEU/L • радиопередатчик Amigo • зарядное устройство USB 5B/1A 	<p>Радио с АКБ и обратной связью</p>  <ul style="list-style-type: none"> • приводы DM25LEU/S • радиопередатчик Amigo серии SMART DUO • зарядное устройство USB 5B/1A
	<ul style="list-style-type: none"> • Цвет карнизов: слоновая кость 			
<p>Опции*</p>	<ul style="list-style-type: none"> • Тканевая вставка в короб <p>* Подробно опции описаны в Книге Продавца, раздел 6</p>			

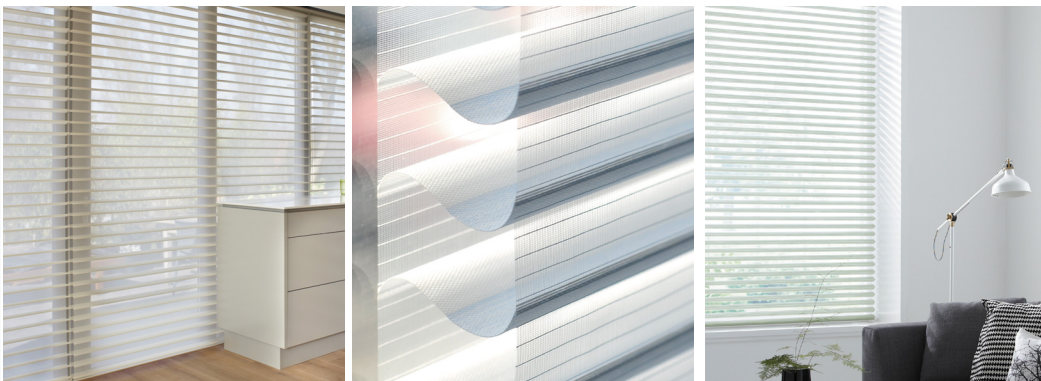

ШТОРЫ
МИРАЖ

Гарантийные размеры	Шаг внутренних ламелей ткани, мм	Ширина, м		Макс. высота, м
		Мин.	Макс.	
	25	0.52 Радио 0.58 Радио с АКБ	2.5	2.0
55	3.0			
Технические характеристики	Характеристика	Привод		
		Радио Радио с обратной связью	Радио с АКБ Радио с обратной связью и АКБ	
	Приводы Amigo	DM25TE/L DM25TE/S	DM25LEU/L DM25LEU/S	
	Рабочее напряжение, В	100-240	5	
<ul style="list-style-type: none"> • Степень защиты приводов: IP44 • Температурный режим работы: от 0°C до +40°C • Тип АКБ у приводов DM25LEU: литиевая • Количество циклов работы вверх/вниз от одной зарядки АКБ: до 200 (соответствует примерно 3 месяцам работы) • Время зарядки приводов DM25LEU*: около 5 ч • Расположение привода: слева или справа • Максимальное время непрерывной работы: до 4 мин. <p>* Несмотря на изменение цвета индикатора</p>				
Комплект поставки	<ul style="list-style-type: none"> • Моторизованное изделие • Комплект кронштейнов • Инструкция по установке изделия • Устройство управления по выбору (заказывается отдельно) • Зарядное устройство USB 5В/1А и кабель micro USB, 3м (заказываются отдельно) 			



РИМСКИЕ ШТОРЫ MIDI



<p>Модель</p>		
<p>Типы управления</p>	<p>Радио/Радио с обратной связью</p> <ul style="list-style-type: none"> • приводы DV24AF/L или DV24WF/S • радиопередатчик Amigo / Amigo SMART DUO • блок питания Amigo DC240, DC943A, DC731K 	<p>Радио с АКБ/Радио с АКБ и обратной связью</p> <ul style="list-style-type: none"> • приводы DV24AF/L или DV24WF/S • радиопередатчик Amigo / Amigo SMART DUO • АКБ (внешняя): DC1276
	<ul style="list-style-type: none"> • Крепление ткани к карнизу осуществляется при помощи ленты велкро • Цвет верхнего карниза: белый 	



РИМСКИЕ
ШТОРЫ
MIDI

Опции

- Тип кронштейна
- Шаг складок
- Изготовление карниза без ткани

Подробнее опций описаны в Книге Продавца, раздел 7

Габаритные
размеры

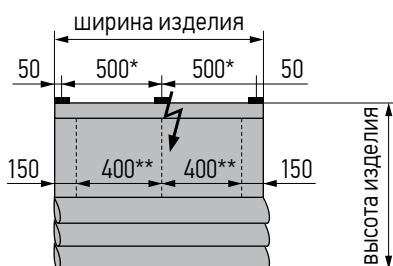

Вид спереди

- * Максимальное расстояние между кронштейнами
- ** Максимальное расстояние между шнурами

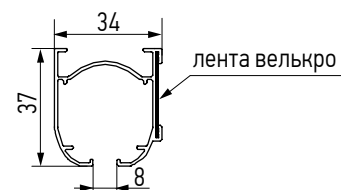

Вид сбоку
Верхний карниз

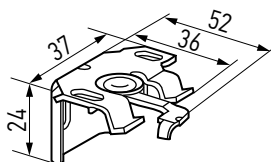

Кронштейн для римской шторы пружинный
530103-0225

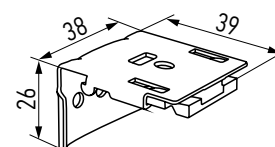

Кронштейн для римской шторы пружинный
530104-0225



**РИМСКИЕ
ШТОРЫ
MIDI**



Гарантийные размеры	Ширина, м		Макс. высота*, м	Макс. масса ткани, кг
	Мин.	Макс.		
	0.45	3.0	4.0	6.0
* При использовании шнура 1.2 мм				
Технические характеристики	<ul style="list-style-type: none"> • Расположение питающего провода: середина верхнего карниза • Регулируемое расстояние между шнурами • Время работы от АКБ: до 2-х месяцев с DC1276 (в зависимости от интенсивности использования и размеров изделия) 			
Комплект поставки	<ul style="list-style-type: none"> • Карниз в сборе с тканью • Блок питания Amigo DC240 или DC943A (для радиуправления без АКБ) • Батарея аккумуляторная DC1276 (для радиуправления с АКБ) • Зарядное устройство Amigo DC264 для приводов LE (заказывается отдельно для радиуправления с АКБ) • Комплект кронштейнов • Инструкция по установке изделия • Устройство управления по выбору (заказывается отдельно) 			

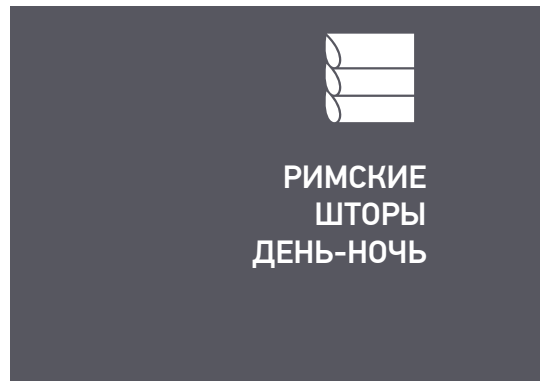

Модель

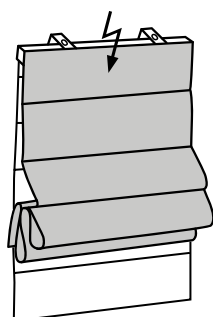

Типы управления

Радио/Радио с обратной связью

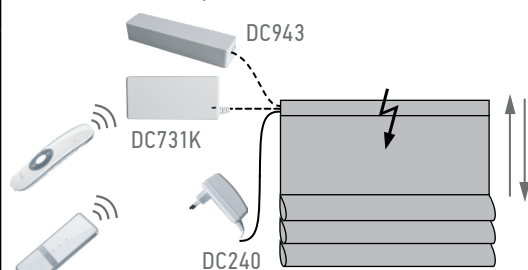

- приводы DV24AF/L / DV24WF/S, 2 шт
- радиопередатчик Amigo / Amigo SMART DUO
- блок питания Amigo DC240 (2 шт), DC943A (2 шт), DC731K (1 шт)

Радио с АКБ/Радио с АКБ и обратной связью

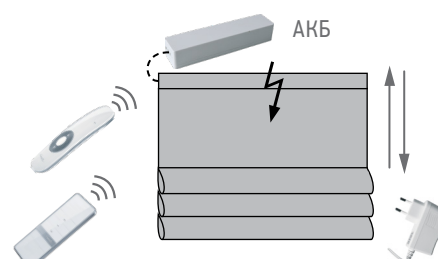

- приводы DV24AF/L / DV24WF/S, 2 шт
- радиопередатчик Amigo / Amigo SMART DUO
- АКБ (внешняя): DC1276, 2шт



- Крепление ткани к карнизу осуществляется при помощи ленты велькро
- Цвет верхнего карниза: белый
- Изделие моторизируется двумя электроприводами
- Переднее и заднее полотна работают независимо друг от друга



РИМСКИЕ ШТОРЫ ДЕНЬ-НОЧЬ



Опции

- Шаг складок
- Изготовление карниза без ткани

Подробнее опций описаны в Книге Продавца, раздел 7

Габаритные размеры

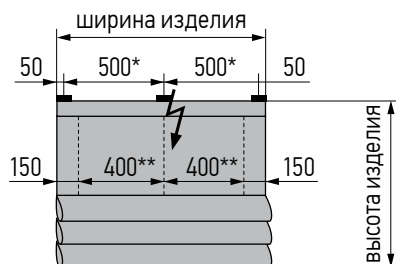

Вид спереди

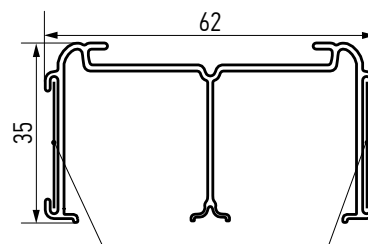

Лента Велькро

Вид сбоку
Верхний карниз

- * Максимальное расстояние между кронштейнами
- ** Максимальное расстояние между шнурами

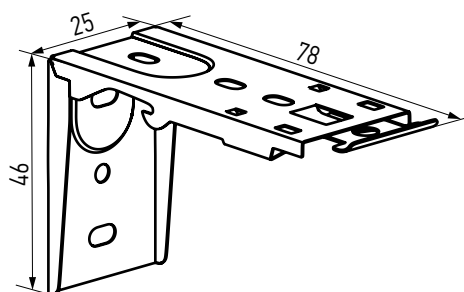

Кронштейн римской шторы ДЕНЬ-НОЧЬ
530404-0000



**РИМСКИЕ
ШТОРЫ
ДЕНЬ-НОЧЬ**

**Гарантийные
размеры**

Ширина, м		Макс. высота*, м	Макс. масса одной ткани, кг
Мин.	Макс.		
0.45	3.0	4.0	6.0

* При использовании шнура 1.2 мм

**Технические
характеристики**

- Расположение питающих проводов: середина верхнего карниза
- Регулируемое расстояние между шнурами
- Время работы от АКБ: до 2-х месяцев с DC1276 (в зависимости от интенсивности использования и размеров изделия)



РИМСКИЕ ШТОРЫ ДЕНЬ-НОЧЬ



Комплект поставки

- Карниз в сборе с двумя тканями
- Блоки питания Amigo DC240 или DC943A (для радиуправления без АКБ)
- Батареи аккумуляторные DC1276 (для радиуправления с АКБ)
- Зарядное устройство Amigo DC264 для приводов LE (заказывается отдельно для радиуправления с АКБ)
- Комплект кронштейнов
- Инструкция по установке изделия
- Устройство управления по выбору (заказывается отдельно)

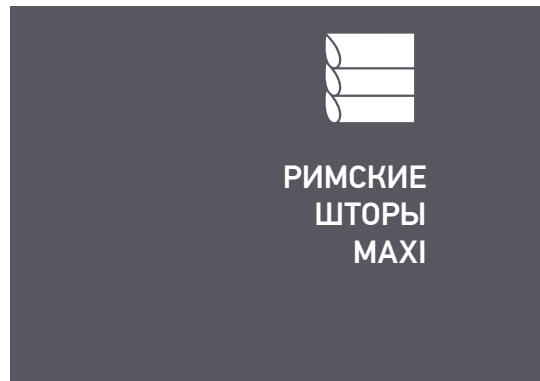

РИМСКИЕ
ШТОРЫ
МАХИ



Модель

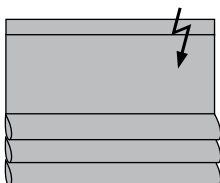

Типы
управления

Тип управления	Привод	Устройство управления	ЗУ, БП и АКБ
Проводное	DM35SL	DC398, DC865, DC866	-
Радио	DM35F/Y	все радиопередатчики Amigo	-
Радио с обратной связью	DM35F/S	все радиопередатчики Amigo с обратной связью	-
Радио с АКБ и обратной связью	DM35LE/S	все радиопередатчики Amigo с обратной связью	ЗУ: DC264
Радио с Wi-Fi и обратной связью	DM35FS/W	все радиопередатчики Amigo с обратной связью	-
Радио с RS485	DM35EQ/X	все радиопередатчики Amigo	-

ЗУ - зарядное устройство
БП - блок питания
АКБ - аккумуляторная батарея



- Крепление ткани к карнизу осуществляется при помощи ленты велкро
- Цвет верхнего карниза: белый



РИМСКИЕ ШТОРЫ MAXI



Опции

- Изготовление карниза без ткани

Габаритные размеры

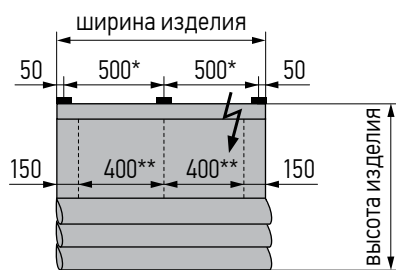

Вид спереди

* Максимальное расстояние между кронштейнами

** Максимальное расстояние между шнурами

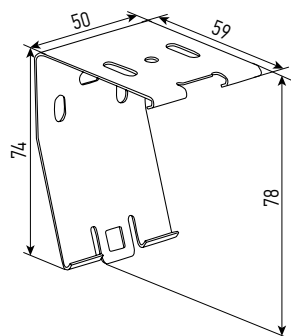

Кронштейн для римского карниза MAXI
530301-0000

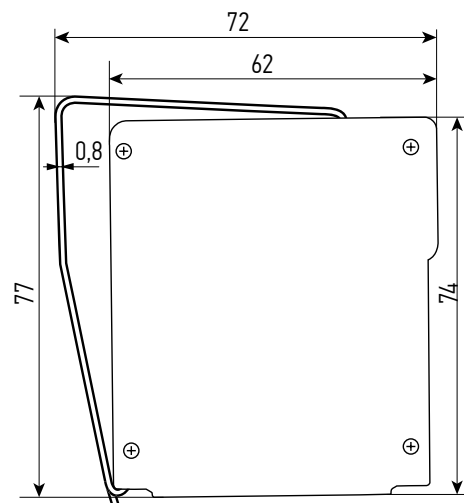

Вид сбоку
Верхний карниз MAXI

Комплект поставки

- Карниз в сборе с тканью
- Устройство управления по выбору (заказывается отдельно)
- Зарядное устройство Amigo DC264 для приводов LE (заказывается отдельно для радиоуправления с АКБ)
- Комплект кронштейнов
- Инструкция по установке изделия

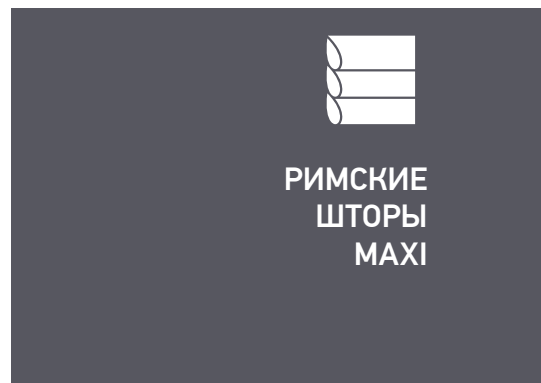

Гарантийные размеры

Привод	Ширина, м		Макс. высота, м	Макс. масса ткани, кг
	Мин.	Макс.		
DM35SL	0,62	3,0*	4,5*	15
DM35F/Y	0,7			
DM35F/S				
DM35F/SW				
DM35EQ/X	0,78			
DM35LE/S				

**Карниз без ткани может быть изготовлен для изделия 5,0х5,5м*

Технические характеристики

- Верхний карниз алюминиевый, белый
- Шнуранмотки стандарта CTS40
- Расположение питающего провода: с левой или правой стороны верхнего карниза
- Регулируемое расстояние между шнурами
- Время работы от АКБ: до 3-х месяцев
- Кронштейн универсальный для крепления к потолку и стене

Комплект поставки

- Карниз в сборе с тканью
- Зарядное устройство Amigo DC264 для приводов LE (заказывается отдельно для радиуправления с АКБ)
- Комплект кронштейнов
- Инструкция по установке изделия
- Устройство управления по выбору (заказывается отдельно)



РИМСКИЕ ШТОРЫ МАХІ



Модель

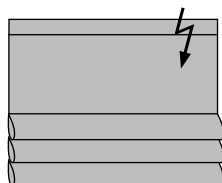

Типы управления

Тип управления	Тип управления	Привод	Устройство управления	ЗУ, БП и АКБ
	Проводное	DM 35SL	DC398, DC865, DC866	-
	Радио	DM 35F/Y	Все радиопередатчики AMIGO	-
	Радио с обратной связью	DM 35F/S	Все радиопередатчики AMIGO с обратной связью	-
	Радио с АКБ и обратной связью	DM 35LE/S	Все радиопередатчики AMIGO	ЗУ: DC 264
	Радио с Wi-Fi и обратной связью	DM 35FS/W	Все радиопередатчики AMIGO	-
	Радио с RS 485	DM 35EQ/X	Все радиопередатчики	-



- Крепление ткани к карнизу осуществляется при помощи ленты велкро
- Цвет верхнего карниза: белый

Гарантийные размеры

Ширина, м		Макс. высота*, м	Макс. масса ткани, кг
Мин.	Макс.		
0.45	3.0	4.5	15

* При использовании шнура 1.2 мм

Технические характеристики

- Расположение питающего провода: слева или справа
- Регулируемое расстояние между шнурами не регулируется
- Верхний карниз алюминиевый, белый шнурамотки CTS40



РИМСКИЕ ШТОРЫ MAXI

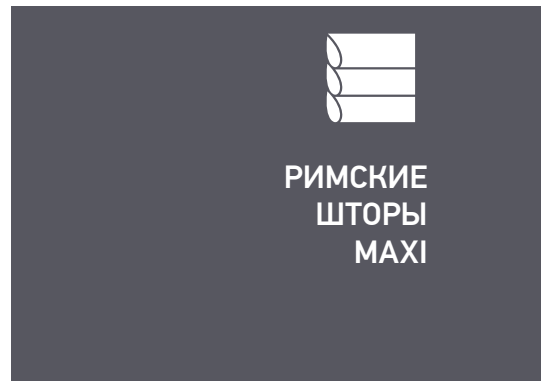

Схема

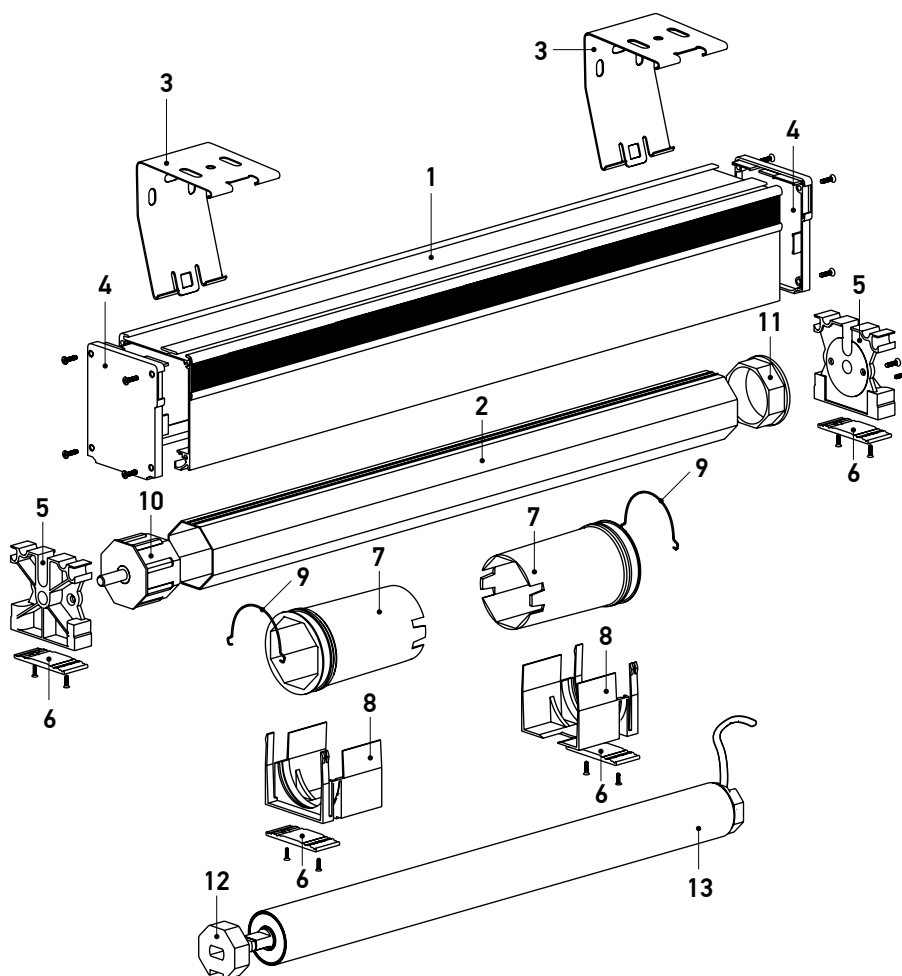

Комплектация римской шторы:

Карниз для римской шторы MAXI	1	Конус шнуронамотки MAXI	7
Труба октагональная 40мм, алюминиевая	2	Крепление конуса шнуронамотки MAXI	8
Кронштейн для римского карниза MAXI	3	Пружина прижимная для конуса MAXI	9
Крышка боковая римского карниза MAXI, пара	4	Заглушка DW13 в октагональный вал	10
Крепление для привода и заглушки MAXI	5	Переходник DN36 на октагональный вал	11
Подкладка для крепления конуса MAXI, комплект	6	Адаптер DL44 для октагонального вала	12
		Привод серии DM35	13



**РИМСКИЕ
ШТОРЫ
MAXI**



**Комплектующие
для римских штор
MAXI**

 <p>Карниз для римской шторы MAXI 510111-0225 Длина: 6м Фасовка: 36м</p>	 <p>Труба октагональная 40мм, алюминиевая 510112-0000 Длина: 6м Фасовка: 60м</p>	 <p>Крышка боковая римского карниза MAXI, пара 530302-0225 Фасовка: 250шт</p>
 <p>Кронштейн для римского карниза MAXI 530301-0000 Фасовка: 400шт</p>	 <p>Конус шнуронамотки MAXI 530305-0000 Фасовка: 240шт</p>	 <p>Крепление конуса шнуронамотки MAXI 530307-0000 Фасовка: 504шт</p>
 <p>Пружина прижимная для конуса MAXI 530304-0000 Фасовка: 10000шт</p>	 <p>Подкладка для крепления конуса MAXI, комплект 530303-0000 Фасовка: 2000шт</p>	 <p>Крепление для привода и заглушки MAXI 530306-0000 Фасовка: 600шт</p>
 <p>Переходник DH36 на октагональный вал 801010-0000</p>	 <p>Адаптер DL44 для октагонального вала 801002-0000</p>	 <p>Заглушка DW13 в октагональный вал 801003-0000</p>



Модели
(открытие шторы)

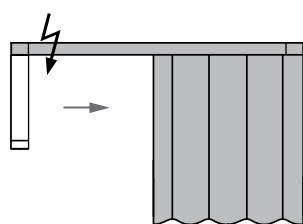

а) открытие от привода

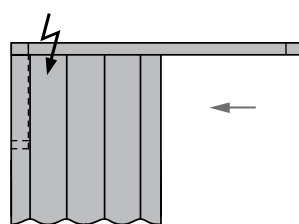

б) открытие к приводу

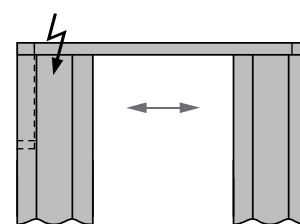

в) открытие от центра

В случае вариантов открытия б) и в) привод драпируется полным оборотом ткани вокруг него с фиксацией на двух пластиковых крючках (один устанавливается на лицевой, второй – на тыльной стороне приводной заглушки). Поэтому, рекомендуется дополнительно добавлять 15 см к варианту б) и в) к расчетной ширине полотна шторы.

Специальные модели

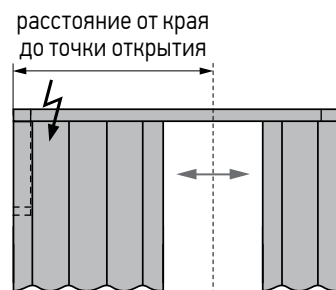

открытие от центра со смещением

Более широкое полотно полностью не открывается. Ход обеих кареток всегда одинаковый и равен ходу каретки более узкого полотна. Для изготовления карниза обязательно указание расстояния от края до центра.

Открытие от нескольких точек

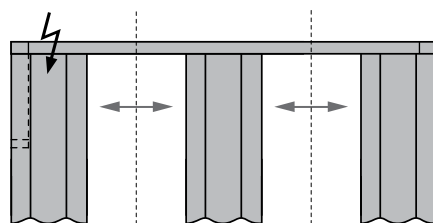

открытие от центра

Применяются в случае закрытия одной шторой нескольких оконных проемов.

Для расчета и изготовления таких моделей требуется рисунок с размерами.

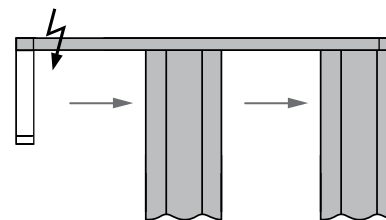

открытие от привода

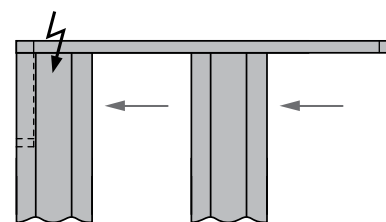

открытие к приводу



ШТОРНЫЕ КАРНИЗЫ



Модели сложной формы

С соединителями 90° и 135°

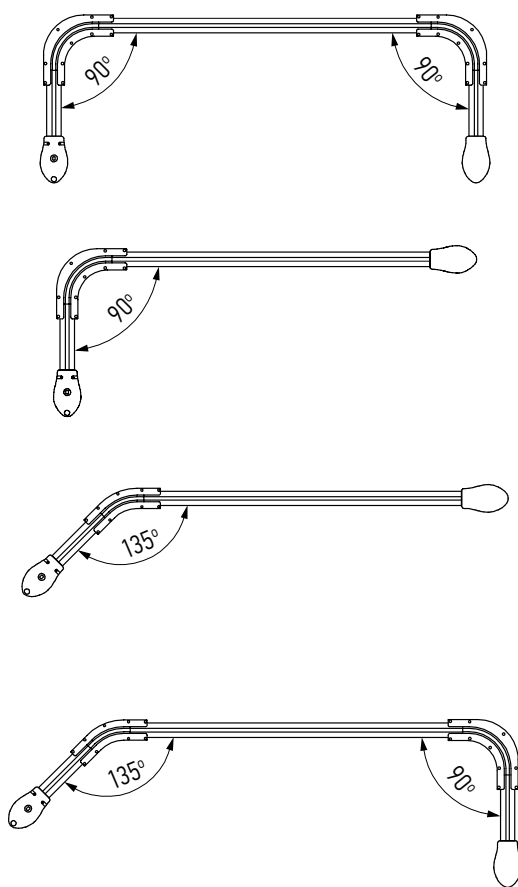

Изогнутые

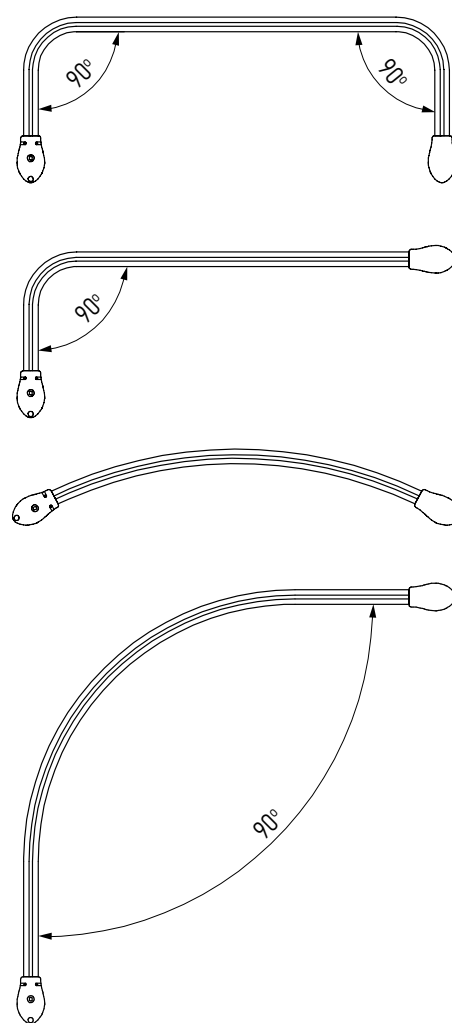

Примеры карнизов сложной формы
(вид снизу)

- Любой вариант открытия шторы
- Для изготовления необходим эскиз с размерами и указанием вида на карниз (сверху/снизу)
- Специальная ведущая каретка для карнизов сложной формы
- Не более двух соединителей или изгибов на один карниз в любой комбинации
- Соединители не вставляются в кронштейны
- Минимальный радиус гибки 350 мм

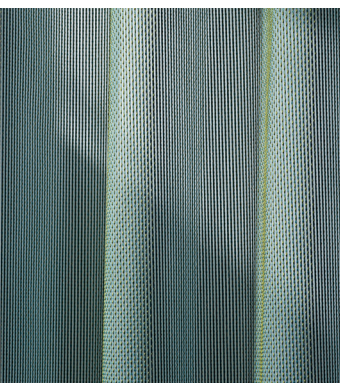

Типы управления

Радио (с возможностью проводного и RS485)
Вес шторы до 100 кг

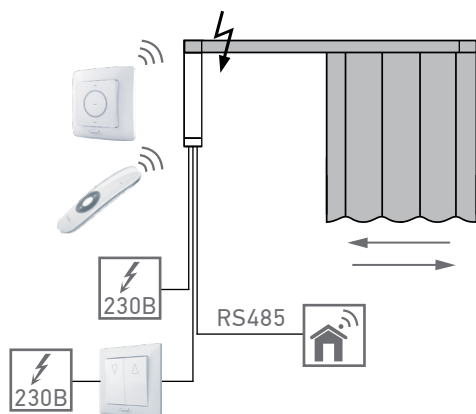

- привод шторный DT72EV-75/20
- радиопередатчик Amigo
- выключатели Amigo
- системы управления «Умным Домом»

Радио с АКБ
(с возможностью подключения по сухим контактам)
Вес шторы до 50 кг

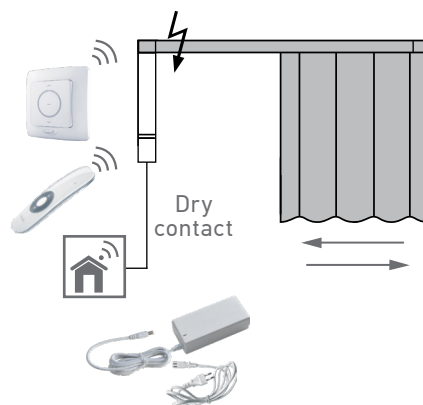

- привод шторный DT72LE-1.2/20
- радиопередатчик Amigo
- зарядное устройство DC1565

Радио с обратной связью и WiFi (с возможностью проводного и по сухим контактам)
Вес шторы до 50 кг

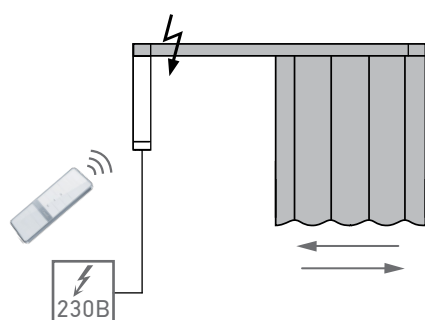

- привод шторный DT72TV/SW-1.2/14
- радиопередатчики Amigo серии SMART DUO

Проводное
Вес шторы до 50 кг

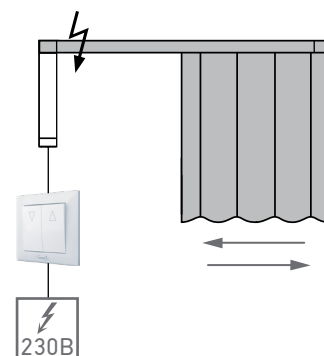

- привод шторный DT72TS-1.2/14
- выключатель проводной Amigo



ШТОРНЫЕ КАРНИЗЫ

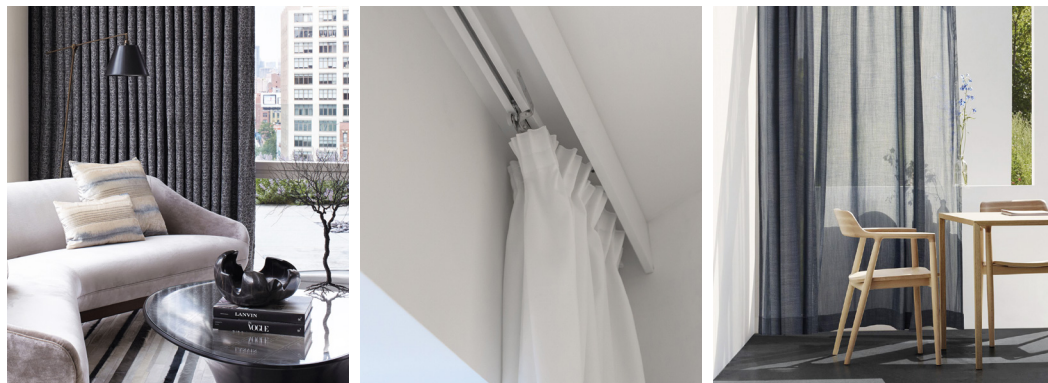

- На 1 м длины карниза устанавливается 10 бегунков
- При длине карниза более 6 м всегда устанавливается соединитель карниза (при меньшей длине – опционально)
- При открытии шторы от центра, одна из кареток короткая
- Light Touch-Start (LTS) – функция ручного начала движения
- Плавные пуск и остановка привода
- Возможность передвижения шторы вручную при отсутствии электропитания
- Цвет карниза: белый
- Автоматическая установка конечных положений полотна
- Разъем RS485 используется для прямого подключения шторных приводов к системам «Умный дом» или к компьютеру через конвертер RS485/USB или RS485/RS232 (у некоторых моделей)
- Карниз должен быть установлен строго горизонтально



Параметры изделия

- Сторона расположения привода (слева или справа)
- Открытие шторы (от привода, к приводу, от центра или со смещением от центра)
- Тип крош테인

Опции

- Ремень 100 кг (для штор с массой полотна 50...100 кг)
- Соединитель карнизов (по умолчанию свыше 6 м или для удобства транспортировки)
- Крошштейн (потолочный, стеновой однорядный, стеновой двухрядный или стеновой универсальный 6...30 см)
- Количество шторных крючков
- Заглушка боковая укороченная (Мини)

Габаритные размеры

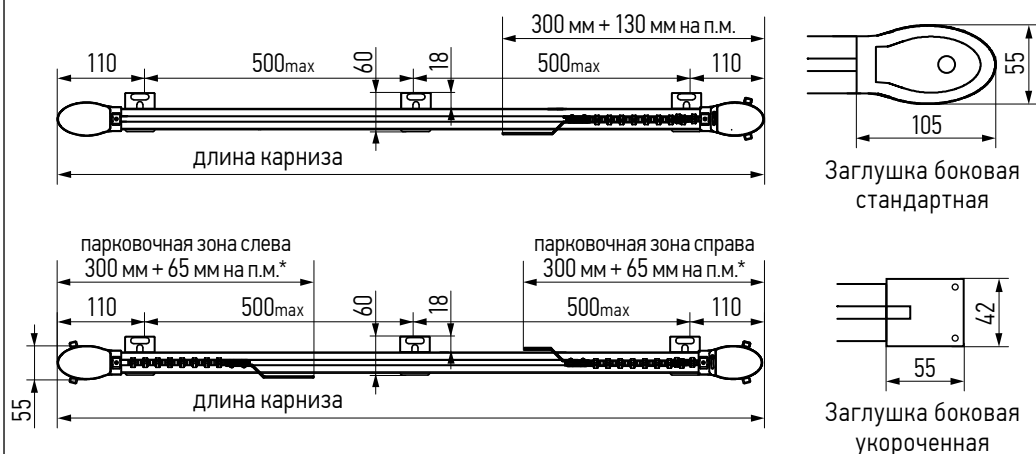

В случае замера «от стены до стены» необходимо обеспечить зазор до карниза по 15 мм с каждой стороны.

* Парковочная зона при боковой раздвижке. Расчет от общей длины карниза.



Габаритные размеры

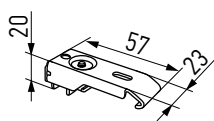

Кронштейн потолочный пружинный для карниза тип S

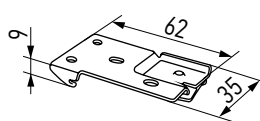

Кронштейн потолочный для карниза тип S

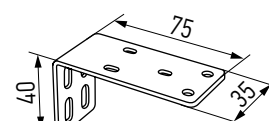

Кронштейн стеновой однорядный

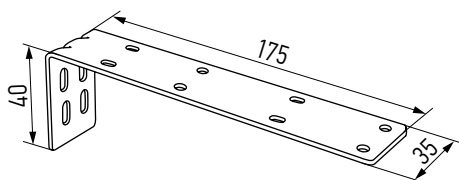

Кронштейн стеновой двухрядный

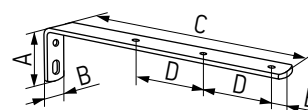

Кронштейн стеновой универсальный 6...30 см

кронштейн стеновой универсальный	размеры					кол-во отверстий
	A	B	C	D	E	
6 см	40	16	55	30	6	2
10 см	50	20	100	50	6	2
15 см	50	20	150	50	6	3
25 см	50	20	250	50	6	3
30 см	75	20	300	50	10	3

один карниз (в том числе, с соединителями)

два карниза

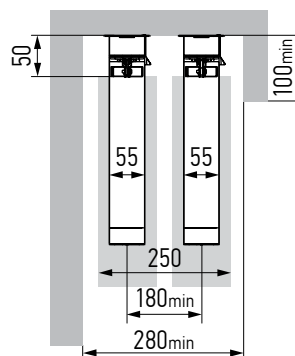
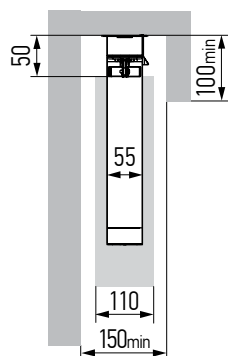

Установка в нишу (вид сбоку)



ШТОРНЫЕ КАРНИЗЫ



Габаритные размеры



Верхний край
тканевого полотна
шторы не должен
быть выше нижней
плоскости карниза.

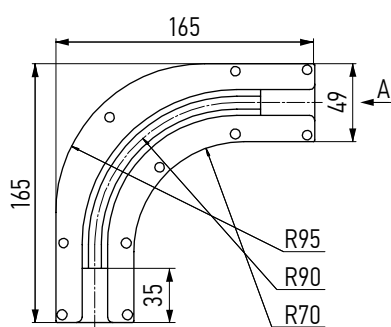
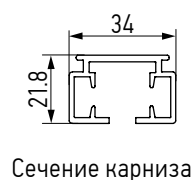

Соединитель карнизов 90 гр

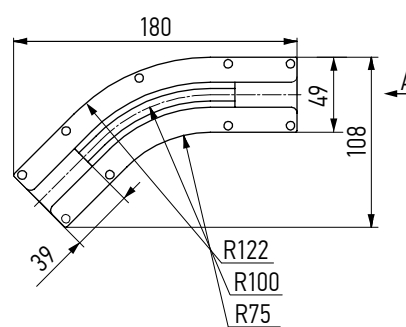

Соединитель карнизов 135 гр

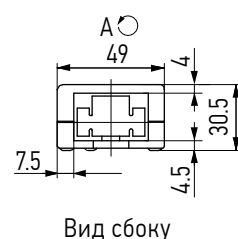

Гарантийные размеры

Привод	Тип	Ширина, м		Макс. высота, м	Макс. площадь, кв. м	Макс. масса ткани*, кг
		Мин.	Макс.			
DT72EV	Радио/проводной	0.5	12.0	6.0	72.0	100**
DT72LE	Радио с АКБ					
DT72TV/SW	Радио с обратной связью и WiFi					
DT72S	Проводной					50

* Если полотно ткани при движении будет лежать на полу и/или задевать за карниз или стенки ниши, то дополнительная нагрузка на привод будет равна 10 % от массы ткани.

** При длине карниза до 4 м и одностороннем открытии.



ШТОРНЫЕ КАРНИЗЫ

Гарантийные размеры

Максимальная нагрузка на карниз для приводов DT72EV / DT72LE, DT72TV/SW, DT72S

№	Тип карниза	Длина карниза, м		
		4 м	8 м	12 м
1.		100/50 кг	95/45 кг	90/40 кг
2.		100/50 кг	100/50 кг	100/50 кг
3.		90/40 кг	85/35 кг	80/30 кг
4.		95/45 кг	90/40 кг	85/35 кг
5.		80/30 кг	75/25 кг	70/20 кг
6.		85/35 кг	80/30 кг	75/25 кг

Максимальная нагрузка на эркерный карниз для приводов DT72EV / DT72LE

№	Тип карниза	Длина карниза, м	
		3 м	6 м
1.	 Радиус свыше 3 м	90/40 кг	85/35 кг
2.	 Радиус свыше 3 м	95/45 кг	90/40 кг
3.	 Радиус до 3 м	70/20 кг	65/15 кг
4.	 Радиус до 3 м	80/30 кг	70/20 кг

Максимальная нагрузка на один бегунок 1.5 кг



ШТОРНЫЕ КАРНИЗЫ



Технические характеристики

- Рабочее напряжение приводов: 230 В AC, кроме DT72LE – 14.8 В DC
- Температурный режим работы: от 0°C до +40°C
- Расположение питающего провода (привода): слева или справа
- Возможность настройки любимого (промежуточного) положения
- Время зарядки АКБ привода DT72LE: около 5 ч.
- Время работы от АКБ: около 8-ми месяцев (в зависимости от интенсивности использования и размеров изделия)

Комплект поставки

- Карниз в сборе
- Привод (устанавливается во время монтажа)
- Комплект кронштейнов
- Инструкция по установке изделия
- Устройство управления по выбору (заказывается отдельно)
- Зарядное устройство DC1565 (заказывается отдельно для радиоуправления с АКБ)

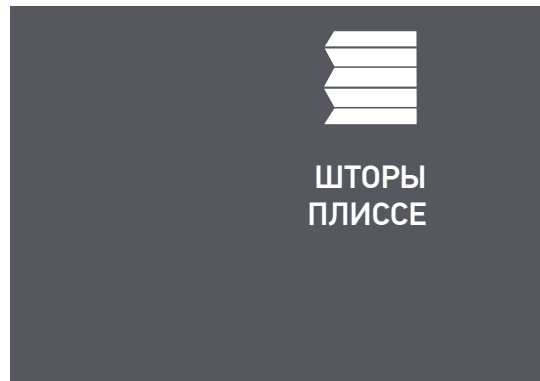

Модели

Вертикальные и откидные окна

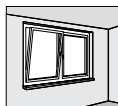

15°

Серия 19
Проводное и радиоуправление



<p>P 1900</p>	<p>P 1902</p>	<p>P 1905</p>	
<p>P 1910</p>	<p>P 1912</p>	<p>P 1920</p>	
<p>P 1922</p>	<p>P 1930</p>	<p>P 1940</p>	
<p>P 1941</p>	<p>P 1950</p>		
<p>Потолочные окна и зимние сады</p> <p>90°</p> <p>Серия 39 Радиоуправление</p>	<p>P 3900</p>	<p>P 3902</p>	<p>P 3930</p>



**ШТОРЫ
ПЛИССЕ**

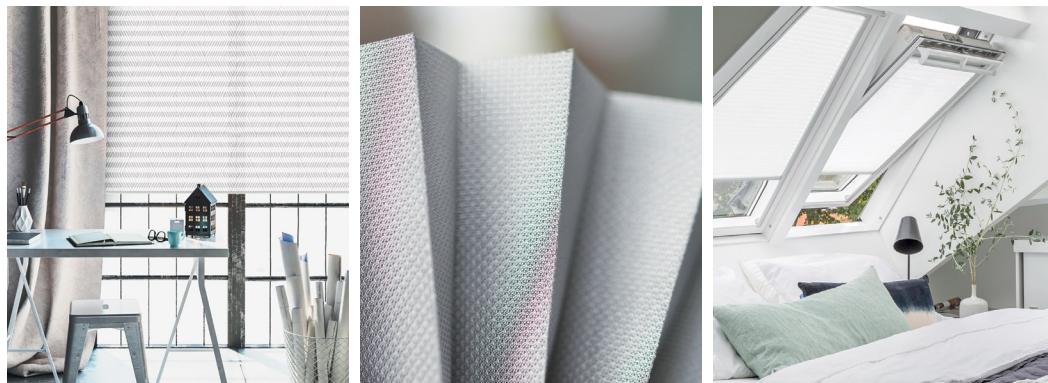

Модели

**Потолочные окна
и зимние сады**

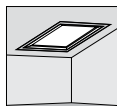

90°

**Серия 39
Радиоуправление**

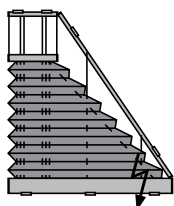

P 3934

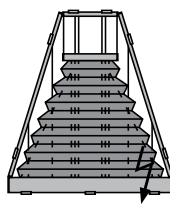

P 3935

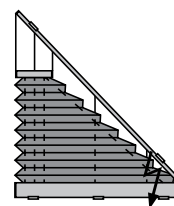

P 3936

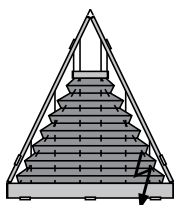

P 3937

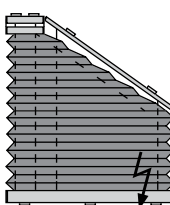

P 3962

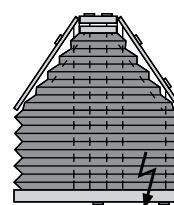

P 3963

**Вертикальные
проемы**

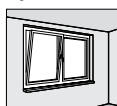

15°

**Серия 89
Радиоуправление**

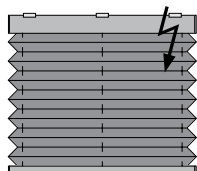

P 8900

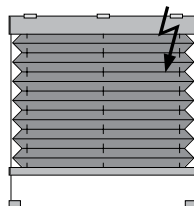

P 8905

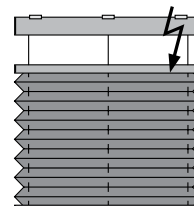

P 8910

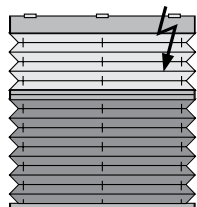

P 8920

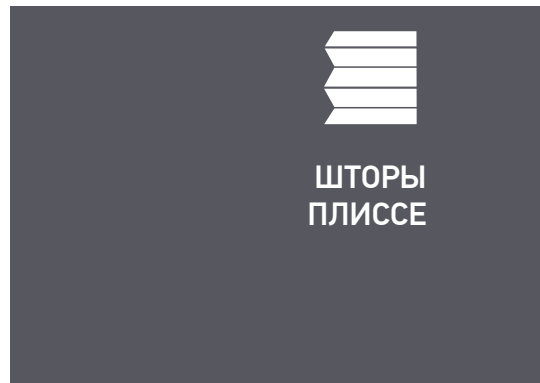
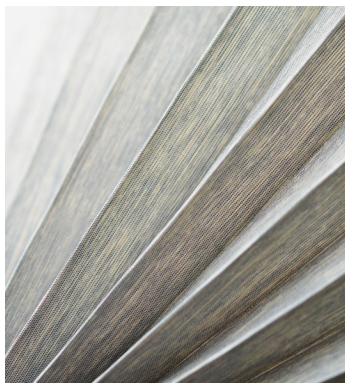

Типы управления

Радио/Радио с обратной связью
(для моделей P19XX и P39XX)

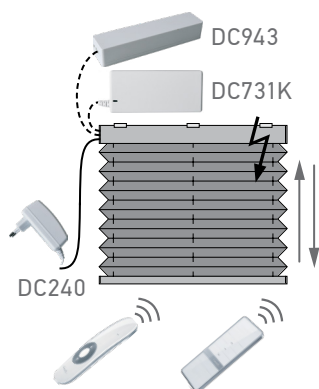

- приводы DV24AF/L или DV24WF/S
- радиопередатчик Amigo / Amigo SMART DUO
- блок питания Amigo DC240, DC943A, DC731K

Радио с АКБ/Радио с АКБ и обратной связью
(для моделей P19XX и P39XX)

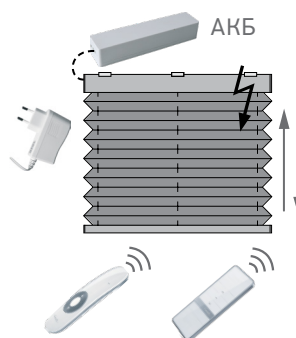

- приводы DV24AF или DV24WF/S
- радиопередатчик Amigo / Amigo SMART DUO
- АКБ (внешняя): DC1276
- зарядное устройство Amigo DC264 для приводов LE

Проводное
(для моделей P19XX и P39XX)

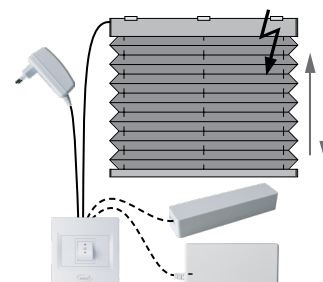

- привод DV24DH/L, 12 В
- выключатель Amigo DC128
- блок питания Amigo DC240, DC943A, DC731K

Радио/Радио с обратной связью /Радио с обратной связью и WiFi
(для моделей P89XX от 0.85 м)

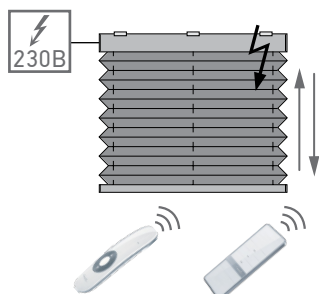

- привод Amigo DM35F/Y / DM35F/S и DM35F/SW
- радиопередатчик Amigo / Amigo SMART DUO

Радио/Радио с обратной связью
(для моделей P89XX до 0.85 м)

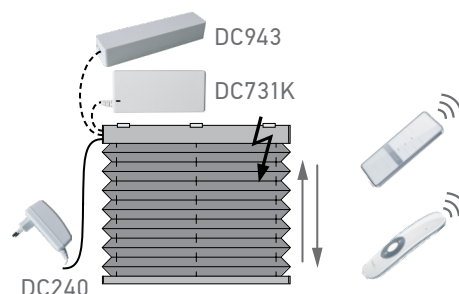

- приводы DV24AF или DV24WF/S
- радиопередатчик Amigo / Amigo SMART DUO
- блок питания Amigo DC240, DC943A, DC731K



**ШТОРЫ
ПЛИССЕ**



**Типы
управления**

Радио
(для моделей P191X, P192X, P8910, P8920)

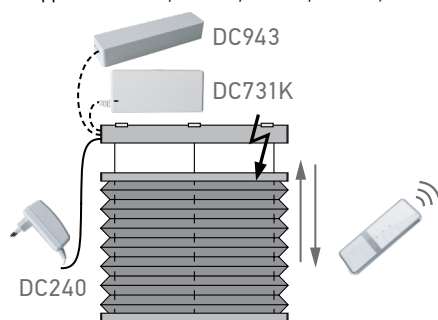

- привод DV24AF/TD
- радиопередатчик Amigo SMART DUO DD2762PD
- блок питания Amigo DC240, DC943A, DC731K

Радио с АКБ
(для моделей P191X, P192X)

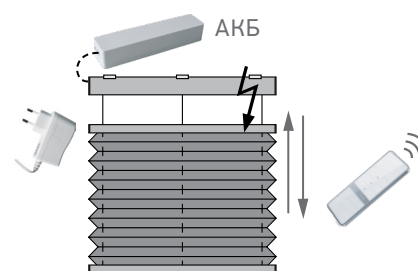

- привод DV24AF/TD
- радиопередатчик Amigo SMART DUO DD2762PD
- АКБ (внешняя): DC1276
- зарядное устройство Amigo DC264 для приводов LE

Опции*

Опция	Модели
Усиленный профиль**	P1900, P1902, P1905, P3900, P3902
Шнур с петлями	P1900, P1902, P1905, P3900, P3902
Шнур эластичный	P3934, P3935, P3936, P3937, P3962, P3963

* Параметры и дополнительные опции подробно описаны в Книге Продавца раздел 5
** Рекомендуется для моделей P3900 и P3902 при ширине свыше 1,2 м

**Габаритные
размеры**

Отличие моторизованных штор плиссе 22 мм от обычных заключается только в размерах карниза, в котором установлен привод. Габаритные размеры всех изделий указаны в Книге Продавца в разделе 5.

**Гарантийные
размеры**

**Прямоугольные
формы**

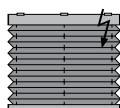

Модель	Привод	Шнуро-намотка	Ширина, м			Высота, м		Макс. площадь, кв.м
			Мин. провод	Мин. радио	Макс.	Мин.	Макс.	
P1900, P1902 P1905	DV24XXX	короткая	0.58	0.44	2.20	0.20	2.00	5.70
		длинная	0.66	0.52		2.01	2.60	
P1910, P1912 P1920, P1922	DV24AF/TD	короткая	—	0.83	2.20	0.20	2.00	5.70
		длинная	—	1.07			2.60	
P3900, P3902	DV24XXX	короткая	0.69	0.55	1.50	0.20	2.00	3.00
		длинная	0.84	0.70		2.01	4.00 (3.00*)	6.00
P8900, P8905	DM35XXX	короткая	—	0.85	3.20	0.50	2.00	11.50
		длинная		0.93			2.85 (3.60**)	
	DV24XXX	короткая	—	0.41	0.85	0.50	2.00	6.40
		длинная	—	0.56	3.20	2.01	2.85 (3.60**)	
P8910, P8920	DV24AF/TD	короткая	—	0.67	0.85	0.50	2.00	6.40
		длинная	—	1.06	3.20	2.01	2.85 (3.60**)	

* Только для тканей Black-Out

** Требуется настройка по месту установки

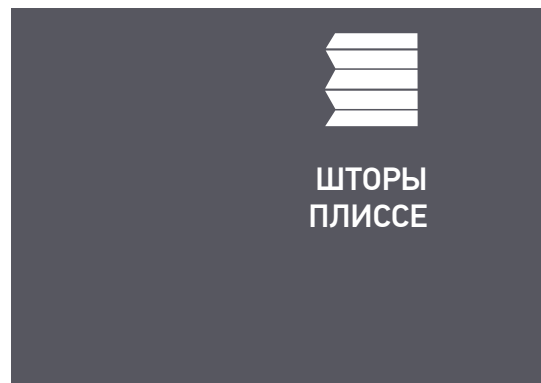

Гарантийные размеры

Сложные формы

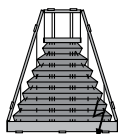
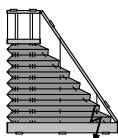
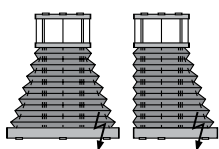
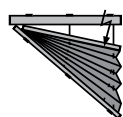
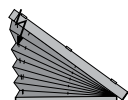
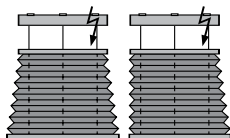

Модель	Ширина 1 (низ), м		Ширина 2 (верх), м	Высота, м		Разница ширины, м	Макс. площадь, кв.м
	Мин.	Макс.	Мин.	Мин.	Макс.	Макс.	
P1930	0.71	2.2	0.7	0.2	2.6	0.15	5.7

Модель	Ширина, м		Длина уклона, м		Высота, м	Уклон, градус
	Мин.	Макс.	Макс. до 60°	Макс. до 30°	Макс.	
P1940, P1941	0.7	1.90	2.0	2.2	1.7	5-60

Модель	Ширина, м		Высота 1 (большая), м		Высота 2 (меньшая), м		Уклон, °
	мин.	макс.	мин.	макс.	мин.	макс.	
P1950	0,70	1,20	0,20	2,00	0,10	–	5-30

Треугольная часть (верхняя) двигается только при полностью собранной прямоугольной части (нижней)

Модель	Ширина 1, м		Ширина 2, м	Высота, м			Разница ширины, м	Угол наклона, градус
	Мин.	Макс.	Мин.	Мин.	Макс. при разнице ширины до 15 см	Макс. при разнице ширины до 50 см	Макс.	
P3930	0.8	1.5	0.3	0.2	4.0 (3.0*)	2.5	0.5	45-90

* Только для тканей плиссе Black-Out

Модель	Ширина 1, м		Ширина 2, м	Высота, м		Разница ширины, м		Угол наклона, градус
	Мин.	Макс.	Мин.	Мин.	Макс.	Мин.	Макс.	
P3934	0.8	1.5	0.2	0.2	2.0	0.05	1.2	45-90
P3935			0.1			0.05	0.7	



ШТОРЫ
ПЛИССЕ



Гарантийные
размеры

Сложные формы

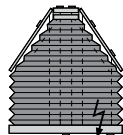
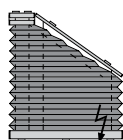
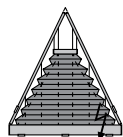
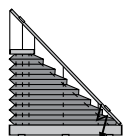

Модель	Ширина, м		Высота, м		Угол наклона, градус
	Мин.	Макс.	Мин.	Макс.	
P3936 P3937	0.8	1.5	0.2	2.0	45-90

Модель	Ширина 1, (верх), м	Ширина 2, (низ) м		Разница ширин, м		Высота 1 (общая), м		Высота 2 (нижней части), м
	Мин.	Мин.	Макс.	Мин.	Макс.	Мин.	Макс.	Мин.
P3962	0.085	0.80	1.5	0.05	1.20	0.20	2.00	0.10
P3963	0.10				0.70			

Высота пакета

Высота пакета PH (высота изделия в сложенном виде) рассчитывается исходя из высоты изделия, модели и толщины ткани.

Полученное значение является приблизительным.

P19XX и P39XX

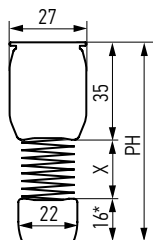

$$PH = X + 16 + 35 \text{ (мм)}$$

P89XX

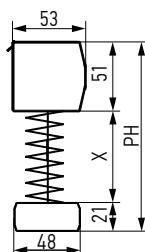

$$PH = X + 21 + 51 \text{ (мм)}$$

* Высота подвижного профиля. При использовании усиленного профиля эта высота равна 20 мм.

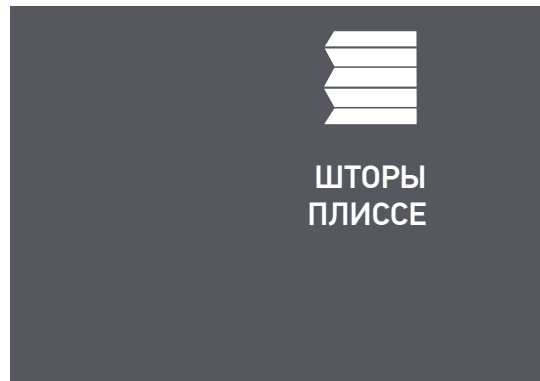

Высота пакета

Толщина пакета ткани X (мм)

Высота изделия, м	Толщина ткани**, мм								
	0.15	0.20	0.25	0.30	0.35	0.40	0.45	ГОФРЕ	ГОФРЕ ВО
0,50	5	6	8	9	11	12	14	13	14
1.00	9	12	15	18	21	24	27	26	27
1.50	14	18	23	27	32	36	41	39	41
2.00	18	24	30	36	42	48	54	52	54
2.50	23	30	38	45	53	60	68	65	68
3.00	27	36	45	54	63	72	81	78	81
3.50	32	42	53	63	74	84	95	91	95
4.00	36	48	60	72	84	96	108	104	108

** Толщину ткани см. в таблице технических характеристик тканей плиссе /гофре.

Технические характеристики моделей

**P19XX
P39XX**

- Рабочее напряжение: 12 В DC
- Температурный режим работы: от 0 до +40° C
- Расположение питающего провода: середина высокого карниза
- Максимальное время непрерывной работы: 4 мин.
- Время работы от АКБ: до 4-х месяцев с DC1276 (в зависимости от интенсивности использования и размеров изделия)

Технические характеристики моделей

**P1900
P1902
P1905**

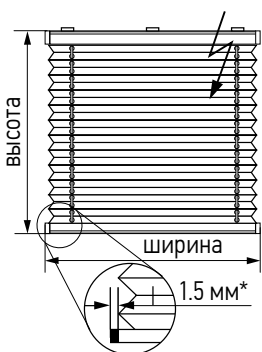

P1900

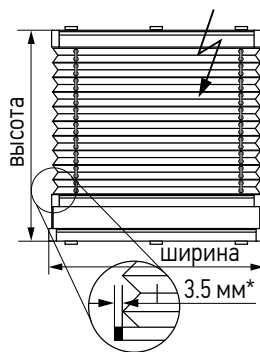

P1902

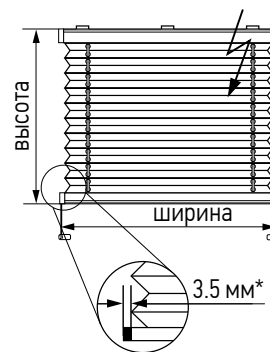

P1905



**ШТОРЫ
ПЛИССЕ**



**Технические
характеристики
моделей**

P1900
P1902
P1905

P1900

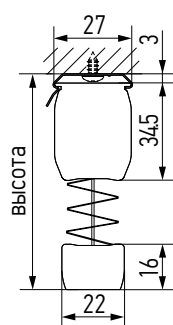

P1902

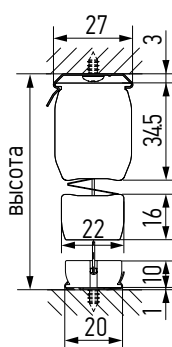

P1905

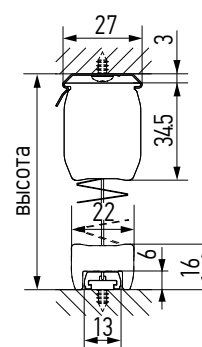

**Технические
характеристики
модели**

P1910
P1912
P1920
P1922

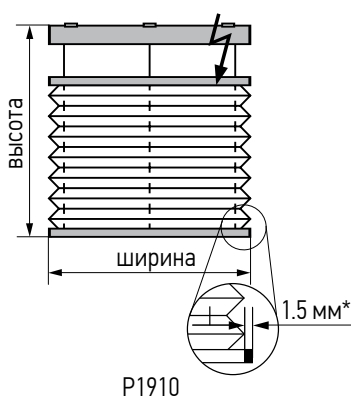

P1910

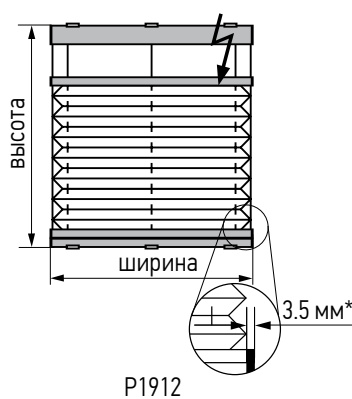

P1912

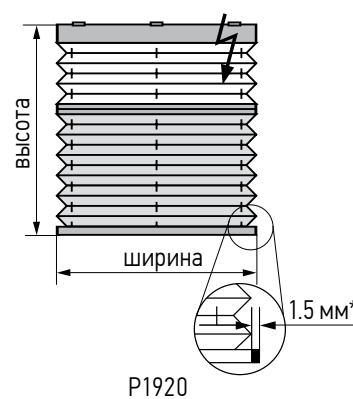

P1920

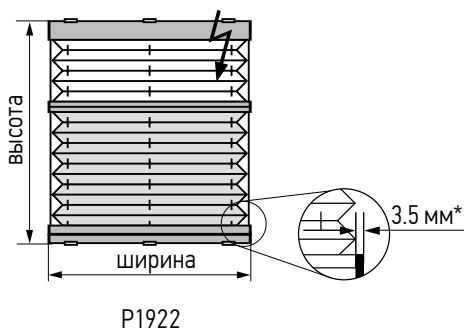

P1922



Технические характеристики модели

- P1910
- P1912
- P1920
- P1922

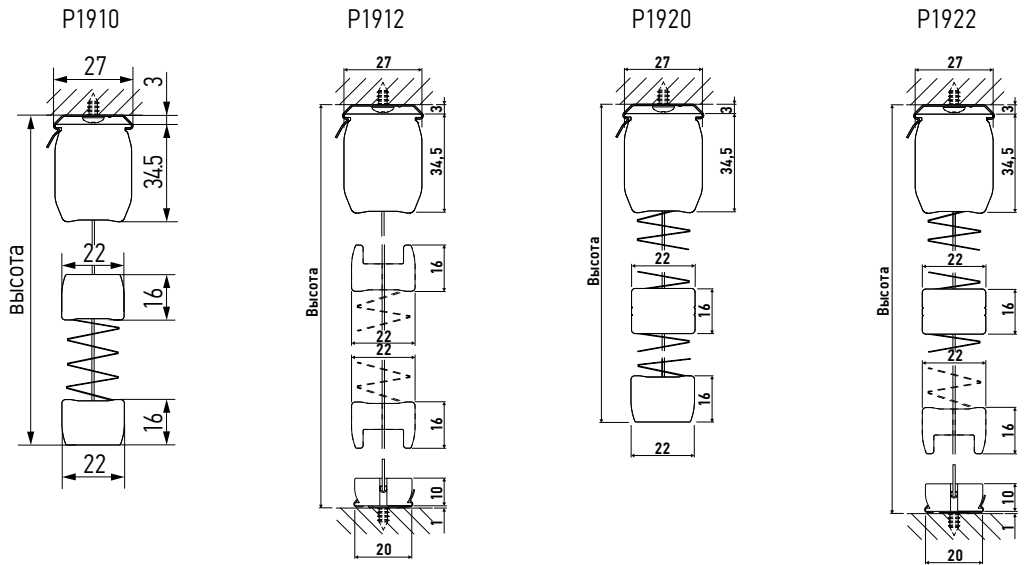

Технические характеристики модели

- P1930
- P1940
- P1941
- P1950

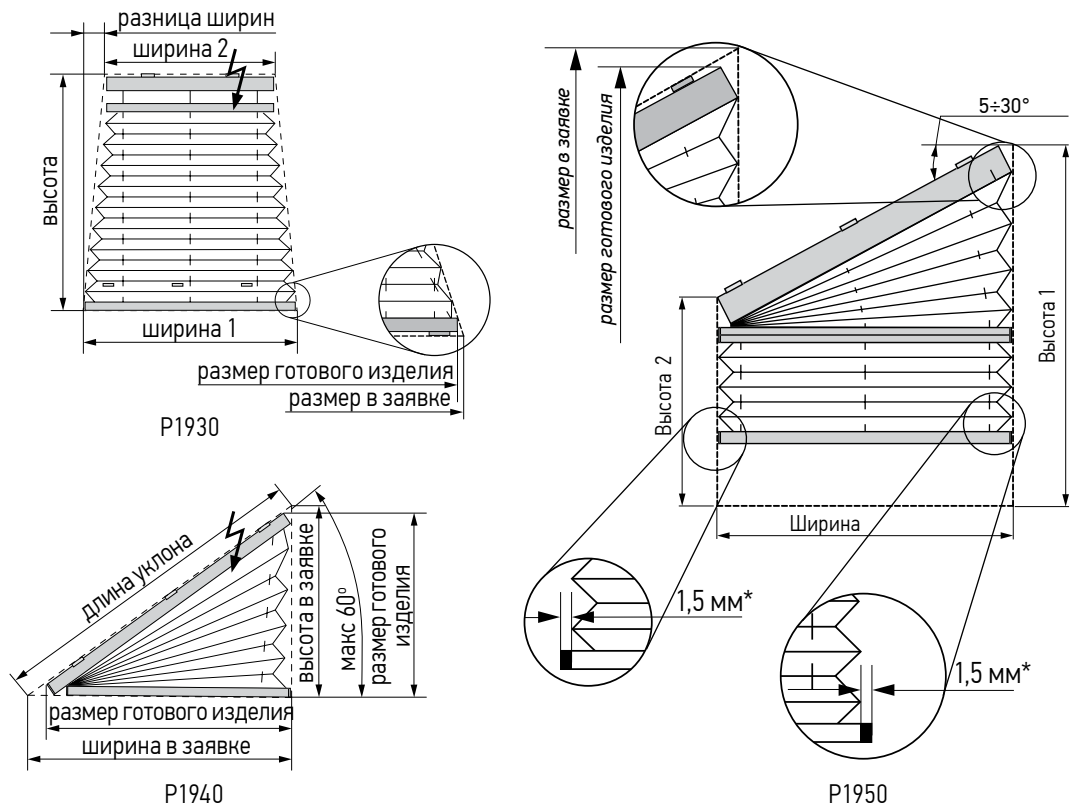



ШТОРЫ
ПЛИССЕ

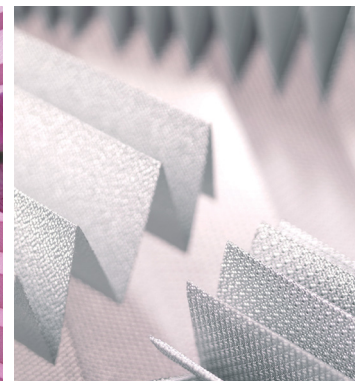

Технические характеристики модели

- P1930
- P1940
- P1941
- P1950

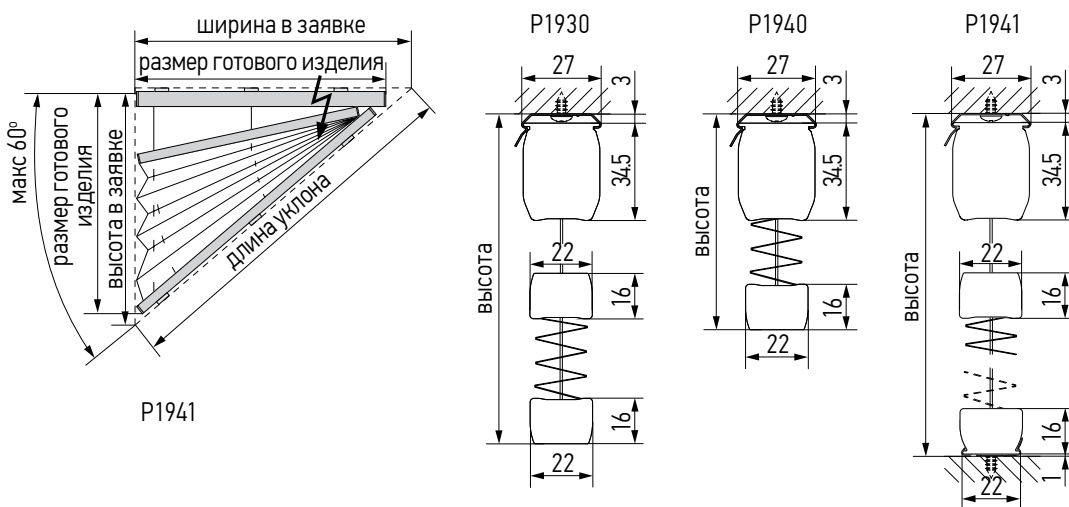

Технические характеристики моделей

- P3900
- P3902

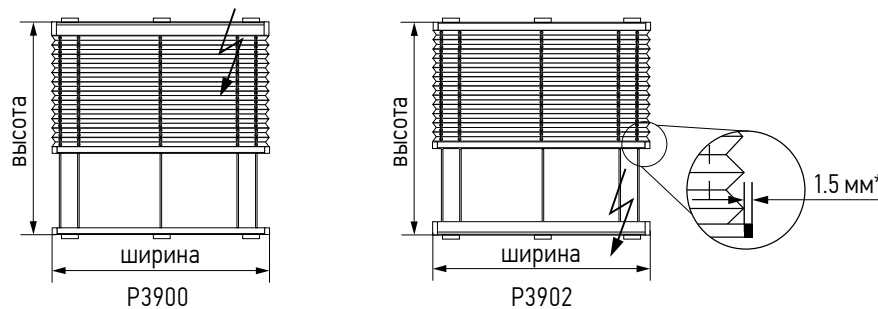

* Разница между шириной изделия и шириной ткани с одной стороны

Технические характеристики модели P3930

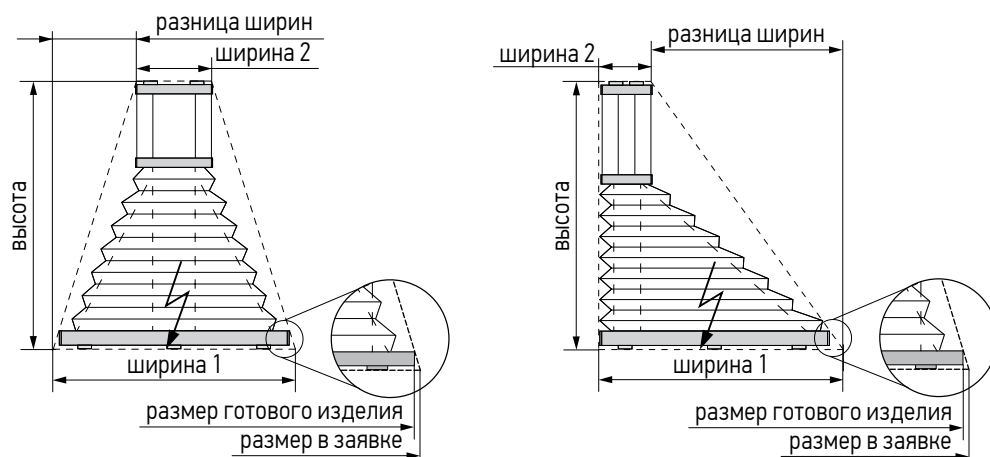

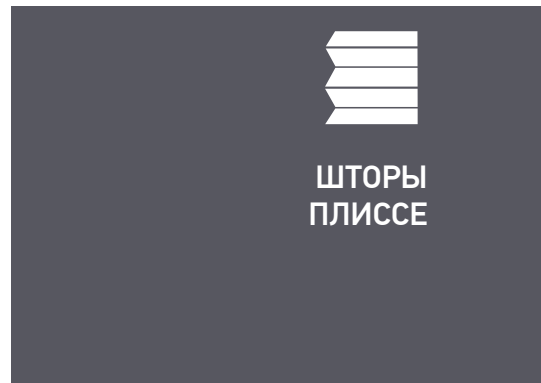

Технические характеристики моделей

**P3934
P3935**

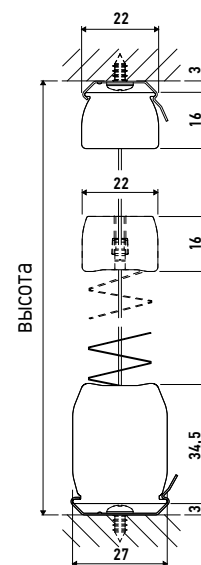
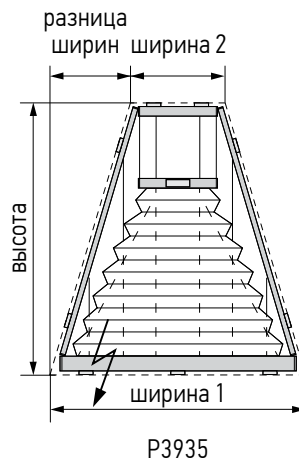
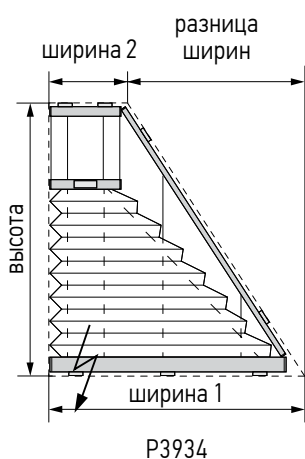

Технические характеристики моделей

**P3936
P3937**

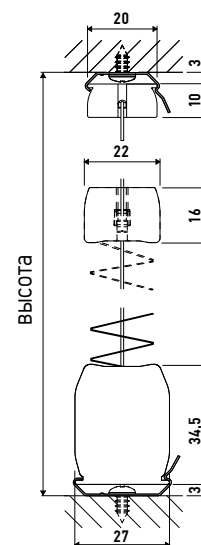
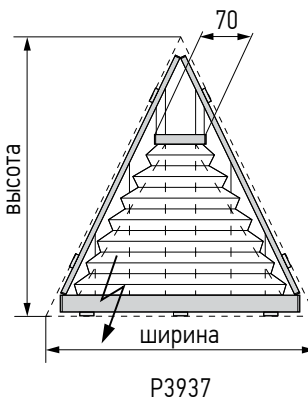
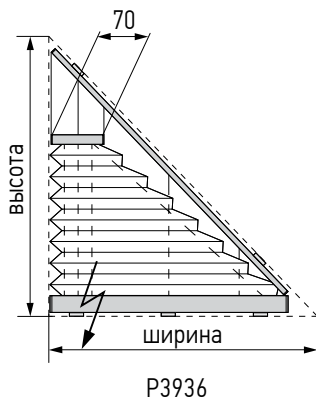



ШТОРЫ
ПЛИССЕ

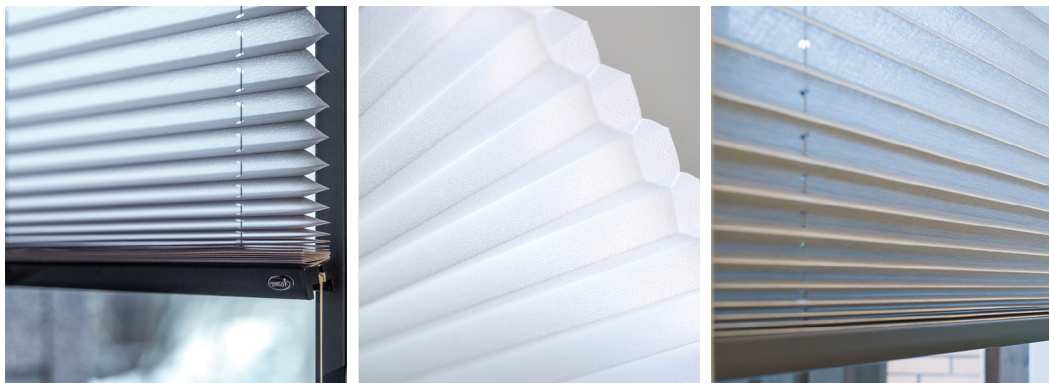

Технические
характеристики
моделей

P3962
P3963



P3962

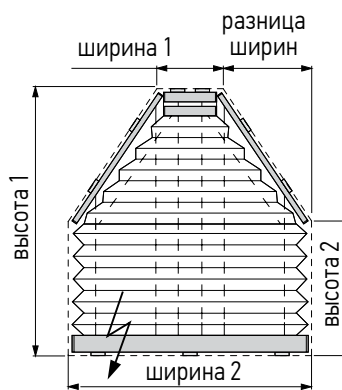

P3963

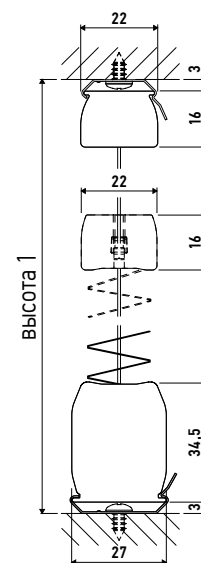

Технические
характеристики
моделей

P8900
P8905
P8910
P8920

- Рабочее напряжение: 230 В АС или 12 В DC
- Температурный режим работы: от 0 до +40° С
- Расположение питающего провода: слева, справа или посередине
- Максимальное время непрерывной работы: 4 мин.

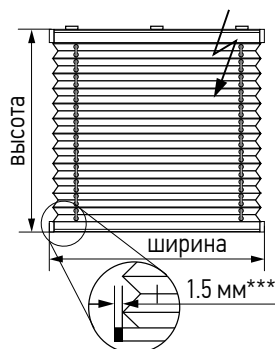

P8900

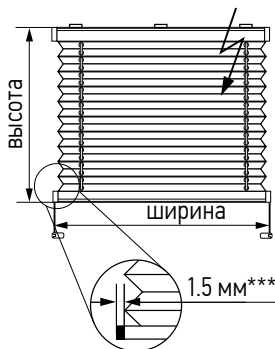

P8905

*** Разница между шириной изделия и шириной ткани с каждой стороны

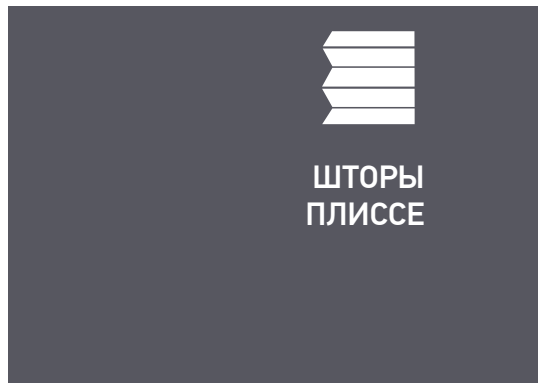

Технические характеристики моделей

- P8900
- P8905
- P8910
- P8920

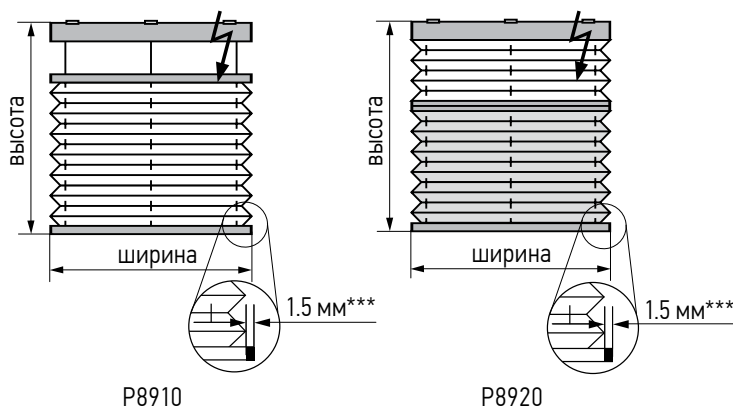

*** Разница между шириной изделия и шириной ткани с каждой стороны

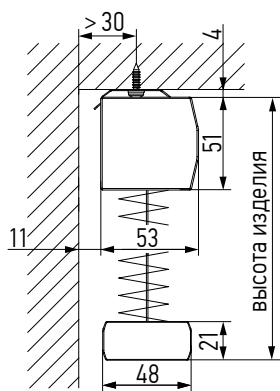

Установка на потолок

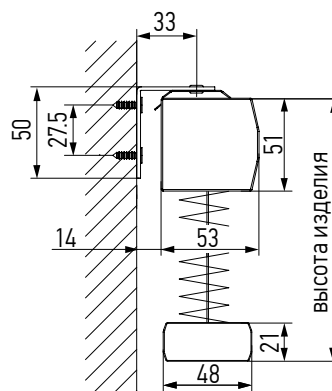

Установка на стену с фиксированным вылетом

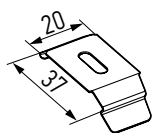

Кронштейн потолочный 48 мм

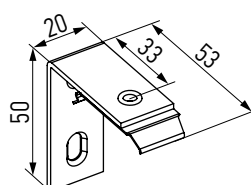

Кронштейн стеновой в сборе 48 мм

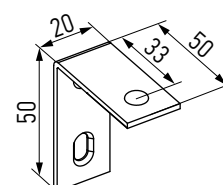

Кронштейн стеновой стандарт 48 мм



ШТОРЫ
ПЛИССЕ

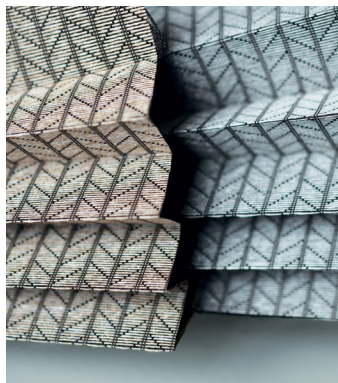

Технические характеристики моделей

- Р8900
- Р8905
- Р8910
- Р8920

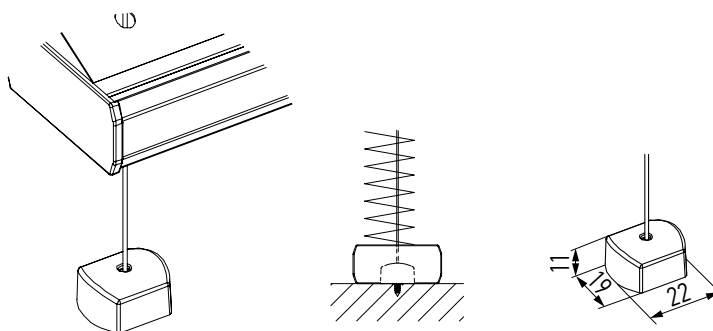

Кронштейн подоконный 48 мм

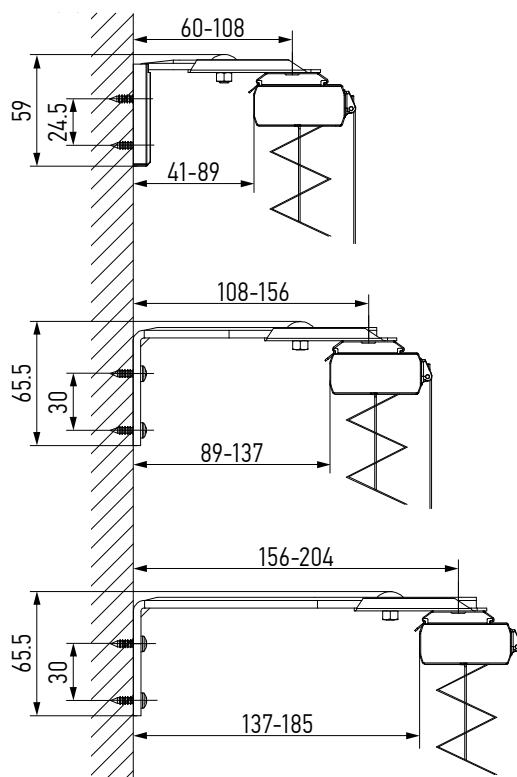

Установка на стену с регулируемым выносом (для верхнего карниза)



Технические характеристики моделей

P8900
P8905
P8910
P8920

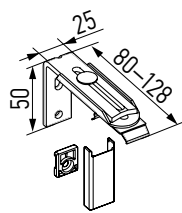

Кронштейн стеновой регулируемый
60-108 мм, 48 мм

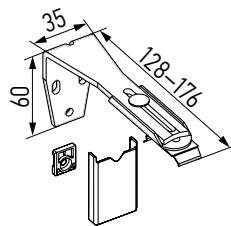

Кронштейн стеновой регулируемый
108-156 мм

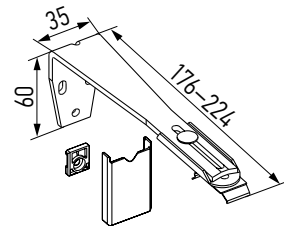

Кронштейн стеновой регулируемый
156-204 мм

Комплект поставки

- Моторизованное изделие
- Радио и проводное управление: блок питания Amigo DC240 или DC943A
- Радиоуправление с АКБ: батарея аккумуляторная DC1276, 12 В, зарядное устройство Amigo DC264 для приводов LE
- Комплект кронштейнов
- Инструкция по установке изделия
- Устройство управления по выбору (заказывается отдельно)



**ПРИЛОЖЕНИЕ 1
МАКСИМАЛЬНО
ВОЗМОЖНЫЕ ВЫСОТЫ
ДЛЯ РУЛОННЫХ ШТОР**



Наименование ткани Amigo	Группа ткани	Максимально возможные высоты. м				
		UNI1	UNI2	MINI ROLLA 19	AMG 35	AMG 45
Авенсис 240 см	A	2.22	2.22	2.22	6.00	6.00
Ажур 220 см	A	2.78	2.78	2.78	6.00	6.00
Аллея 250 см	B	2.10	2.10	2.10	6.00	6.00
Альмерия 240 см	A	2.43	2.43	2.43	6.00	6.00
Альфа 200 см. 250 см	A	2.29	2.29	2.29	6.00	6.00
Альфа Alu BO 250 см	B	2.04	2.04	2.04	6.00	6.00
Альфа BO 250 см	B	1.34	1.34	1.34	4.78	6.00
Анжу 200 см	A	2.22	2.22	2.22	6.00	6.00
Антарес BO 300 см	C	1.39	1.39	1.39	4.95	6.00
Ариадна 195 см	A	3.70	3.70	3.70	6.00	6.00
Бабочки 195 см	A	3.70	3.70	3.70	6.00	6.00
Бамбук 240 см	A	2.36	2.36	2.36	6.00	6.00
Бланш 235 см	A	1.51	1.51	1.51	5.35	6.00
Блюз 200 см	A	2.29	2.29	2.29	6.00	6.00
Болгарская роза 200 см	A	2.04	2.04	2.04	6.00	6.00
Бостон 250 см	B	1.89	1.89	1.89	6.00	6.00
Бухара BO 210 см	B	1.89	1.89	1.89	6.00	6.00
Бьянка 240 см	A	2.36	2.36	2.36	6.00	6.00
Венеция 240 см	A	2.22	2.22	2.22	6.00	6.00
Винтаж 200 см	A	2.29	2.29	2.29	6.00	6.00
Вуаль 240 см	A	2.99	2.99	2.99	6.00	6.00
Гала BO 230 см	C	1.89	1.89	1.89	6.00	6.00
Гармония 180 см	A	1.99	1.99	1.99	6.00	6.00
Глиттер 240 см	A	2.04	2.04	2.04	6.00	6.00
Глиттер BO 240 см	B	1.76	1.76	1.76	6.00	6.00
Гуана 200 см	A	2.36	2.36	2.36	6.00	6.00
Даллас 240 см	A	3.24	3.24	3.24	6.00	6.00
Джунгли 240 см	A	3.70	3.70	3.70	6.00	6.00
Импала 240 см	A	1.94	1.94	1.94	6.00	6.00
Калипсо 200 см	A	2.04	2.04	2.04	6.00	6.00
Камелия 280 см	A	2.59	2.59	2.59	6.00	6.00
Каролина 240 см	A	2.29	2.29	2.29	6.00	6.00



Наименование ткани Amigo	Группа ткани	Максимально возможные высоты, м				
		UNI1	UNI2	MINI ROLLA 19	AMG 35	AMG 45
Китайская роза 200 см	A	2.04	2.04	2.04	6.00	6.00
Крис 220 см	A	2.51	2.51	2.51	6.00	6.00
Крис BO 220 см	C	1.57	1.57	1.57	5.57	6.00
Лен 200 см	A	2.16	2.16	2.16	6.00	6.00
Лен BO 200 см	C	1.45	1.45	1.45	5.15	6.00
Лима перла 240 см	A	1.99	1.99	1.99	6.00	6.00
Лина 220 см	A	3.70	3.70	3.70	6.00	6.00
Лина BO 220 см	B	1.89	1.89	1.89	6.00	6.00
Манила 200 см	B	1.89	1.89	1.89	6.00	6.00
Маракеш DO 240 см	B	1.76	1.76	1.76	6.00	6.00
Марципан 280 см	A	2.22	2.22	2.22	6.00	6.00
Мемфис 300 см	A	1.72	1.72	1.72	6.07	6.00
Невада 200 см	B	1.45	1.45	1.45	5.15	6.00
Ника 220 см	B	1.64	1.64	1.64	5.81	6.00
Нова 200 см	A	2.68	2.68	2.68	6.00	6.00
Омега 200, 250, 300 см	A	2.29	2.29	2.29	6.00	6.00
Омега Лайт 260 см	A	2.51	2.51	2.51	6.00	6.00
Омега BO 250, 300 см	C	1.57	1.57	1.57	5.57	6.00
Омега FR 250 см	B	2.04	2.04	2.04	6.00	6.00
Омега FR BO 250 см	C	1.64	1.64	1.64	5.81	6.00
Осло BO 220 см	C	1.45	1.45	1.45	5.15	6.00
Пергам 200 см	A	2.10	2.10	2.10	6.00	6.00
Перл 250 см	A	2.36	2.36	2.36	6.00	6.00
Перл Лайт 260 см	A	2.29	2.29	2.29	6.00	6.00
Пленка ПЭТ прозрачная 0.1 мм 152 см	A	6.00	6.00	6.00	6.00	6.00
Плэйн 200 см	A	2.68	2.68	2.68	6.00	6.00
Плэйн BO 200 см	C	2.10	2.10	2.10	6.00	6.00
Прованс 260 см	B	1.29	1.29	1.29	4.61	6.00
Птички 200 см	A	2.43	2.43	2.43	6.00	6.00
Пуэбло BO 200 см	C	1.29	1.29	1.29	4.61	6.00
Рапсодия 200 см	A	2.43	2.43	2.43	6.00	6.00



**ПРИЛОЖЕНИЕ 1
МАКСИМАЛЬНО
ВОЗМОЖНЫЕ ВЫСОТЫ
ДЛЯ РУЛОННЫХ ШТОР**



Наименование ткани Amigo	Группа ткани	Максимально возможные высоты, м				
		UNI1	UNI2	MINI ROLLA 19	AMG 35	AMG 45
Руан 220 см	A	3.24	3.24	3.24	6.00	6.00
Сакура 200 см	A	2.29	2.29	2.29	6.00	6.00
Самира 240 см	A	1.94	1.94	1.94	6.00	6.00
Сатара 240 см	B	1.42	1.42	1.42	5.05	6.00
Сатин BO 195 см	B	2.68	2.68	2.68	6.00	6.00
Сафари 240 см	A	2.59	2.59	2.59	6.00	6.00
Сиде 280 см	A	1.72	1.72	1.72	6.07	6.00
Сиде BO 280 см	B	1.18	1.18	1.18	4.24	6.00
Силкскрин 240 см	A	2.22	2.22	2.22	6.00	6.00
Сильвия 200 см	A	3.70	3.70	3.70	6.00	6.00
Сказка 200 см	A	2.59	2.59	2.59	6.00	6.00
Сканди 200 см	A	2.29	2.29	2.29	6.00	6.00
Скрин 1% 300 см	C	1.09	1.09	1.09	3.92	6.00
Скрин 3% 300 см	C	1.29	1.29	1.29	4.61	6.00
Скрин 5% (0225, 1604, 1608, 1882) 250, 300 см	C	1.42	1.42	1.42	5.05	6.00
Скрин 5% (1852 серый, 2259 беж, 2406 т.беж) 300 см	C	1.01	1.01	1.01	3.65	5.79
Скрин 5% (1881 т.серый, 1908 черный, 1608 св.серый, 2261 св.беж) 300 см	C	1.29	1.29	1.29	4.61	6.00
Скрин 5% ALU 300 см	C	1.34	1.34	1.34	4.78	6.00
Соул 240 см	A	2.36	2.36	2.36	6.00	6.00
София 200 см	B	2.04	2.04	2.04	6.00	6.00
Сфера BO 220 см	C	1.68	1.68	1.68	5.94	6.00
Тальник 250 см	A	2.10	2.10	2.10	6.00	6.00
Тоledo 200 см	A	2.04	2.04	2.04	6.00	6.00
Тропик 240 см	A	3.24	3.24	3.24	6.00	6.00
Флора 200 см	A	2.43	2.43	2.43	6.00	6.00
Флора BO 200 см	B	1.72	1.72	1.72	6.07	6.00
Харизма 210 см	A	1.99	1.99	1.99	6.00	6.00
Шантунг 180 см	B	1.64	1.64	1.64	5.81	6.00



Наименование ткани Amigo	Группа ткани	Максимально возможные высоты, м				
		UNI1	UNI2	MINI ROLLA 19	AMG 35	AMG 45
Шанхай 180 см	B	1.34	1.34	1.34	4.78	6.00
Шелк 200 см	A	3.24	3.24	3.24	6.00	6.00
Шелк II 200 см	A	2.29	2.29	2.29	6.00	6.00
Шелк BO 200 см	C	1.29	1.29	1.29	4.61	6.00
Шикатан Путь самурая 180 см	B	1.29	1.29	1.29	4.61	6.00
Шикатан Чайная церемония 180 см	B	1.23	1.23	1.23	4.38	6.00
Шикатан Чио-чио-сан 180 см	B	1.27	1.27	1.27	4.53	6.00
Элегия 240 см	A	4.54	4.54	4.54	6.00	6.00
Эльба 220 см	A	2.29	2.29	2.29	6.00	6.00
Юниор 195 см	A	3.70	3.70	3.70	6.00	6.00
Юта BO 300 см	C	1.51	1.51	1.51	5.35	6.00
Ямайка 230 см	A	2.16	2.16	2.16	6.00	6.00



**ПРИЛОЖЕНИЕ 1
МАКСИМАЛЬНО
ВОЗМОЖНЫЕ ВЫСОТЫ
ДЛЯ РУЛОННЫХ ШТОР**



Максимально возможные высоты. м

Наименование ткани Amigo	Группа ткани	Ткани на сварку	Максимально возможные высоты. м											
			КЛАССИКА М									КАССЕТА М		
			29 труба 36 кр-н	29 труба 41 кр-н	29 труба 60 кр-н	43 труба 36 кр-н	43 труба 41 кр-н	43 труба 60 кр-н	44 труба 36 кр-н	44 труба 41 кр-н	44 труба 60 кр-н	29 труба 36 кр-н	43 труба 36 кр-н	44 труба 36 кр-н
АВЕНСИС	А	НЕТ	6,00	6,00	6,00	4,98	6,00	6,00	4,69	6,00	6,00	4,33	2,13	1,84
АЖУР	А	НЕТ	6,00	6,00	6,00	6,00	6,00	6,00	5,90	6,00	6,00	5,42	2,69	2,35
АЛЛЕЯ	В	НЕТ	6,00	6,00	6,00	4,71	6,00	6,00	4,43	5,83	6,00	4,09	2,01	1,73
АЛЬМЕРИЯ	А	НЕТ	6,00	6,00	6,00	5,45	6,00	6,00	5,15	6,00	6,00	4,74	2,34	2,03
АЛЬФА	А	ДА	6,00	6,00	6,00	5,13	6,00	6,00	4,84	6,00	6,00	4,46	2,19	1,90
АЛЬФА ALU BLACK-OUT	В	ДА	6,00	6,00	6,00	4,58	5,94	6,00	4,31	5,67	6,00	3,98	1,95	1,67
АЛЬФА BLACK-OUT	В	ДА	4,38	5,30	6,00	3,02	3,93	6,00	2,80	3,71	6,00	2,61	1,24	1,03
АНЖУ	А	НЕТ	6,00	6,00	6,00	4,98	6,00	6,00	4,69	6,00	6,00	4,33	2,13	1,84
АНТАРЕС BLACK-OUT	С	ДА	4,55	5,49	6,00	3,13	4,08	6,00	2,91	3,86	6,00	2,71	1,30	1,07
АРИАДНА	А	НЕТ	6,00	6,00	6,00	6,00	6,00	6,00	6,00	6,00	6,00	6,00	3,61	3,20
БАБОЧКИ	А	НЕТ	6,00	6,00	6,00	6,00	6,00	6,00	6,00	6,00	6,00	6,00	3,61	3,20
БАМБУК	А	НЕТ	6,00	6,00	6,00	5,29	6,00	6,00	4,99	6,00	6,00	4,59	2,26	1,96
БЛАНШ	А	НЕТ	4,91	5,93	6,00	3,39	4,41	6,00	3,16	4,18	6,00	2,93	1,41	1,18
БЛЮЗ	А	НЕТ	6,00	6,00	6,00	5,13	6,00	6,00	4,84	6,00	6,00	4,46	2,19	1,90
БОЛГАРСКАЯ РОЗА	А	НЕТ	6,00	6,00	6,00	4,58	5,94	6,00	4,31	5,67	6,00	3,98	1,95	1,67
БОСТОН	В	НЕТ	6,00	6,00	6,00	4,24	5,51	6,00	3,98	5,24	6,00	3,68	1,80	1,53
БУХАРА BLACK-OUT	В	НЕТ	6,00	6,00	6,00	4,24	5,51	6,00	3,98	5,24	6,00	3,68	1,80	1,53
БЪЯНКА	А	НЕТ	6,00	6,00	6,00	5,29	6,00	6,00	4,99	6,00	6,00	4,59	2,26	1,96
ВЕНЕЦИЯ	А	НЕТ	6,00	6,00	6,00	4,98	6,00	6,00	4,69	6,00	6,00	4,33	2,13	1,84
ВИНДЗОР	А	НЕТ	6,00	6,00	6,00	4,98	6,00	6,00	4,69	6,00	6,00	4,33	2,13	1,84
ВИНТАЖ	А	НЕТ	6,00	6,00	6,00	5,13	6,00	6,00	4,84	6,00	6,00	4,46	2,19	1,90
ВУАЛЬ	А	НЕТ	6,00	6,00	6,00	6,00	6,00	6,00	6,00	6,00	6,00	5,84	2,90	2,55
ГАЛА BLACK-OUT	С	НЕТ	6,00	6,00	6,00	4,24	5,51	6,00	3,98	5,24	6,00	3,68	1,80	1,53
ГАРМОНИЯ	А	НЕТ	6,00	6,00	6,00	4,47	5,79	6,00	4,19	5,52	6,00	3,87	1,90	1,62
ГЛИТТЕР	А	НЕТ	6,00	6,00	6,00	4,58	5,94	6,00	4,31	5,67	6,00	3,98	1,95	1,67
ГЛИТТЕР BLACK-OUT	В	НЕТ	5,71	6,00	6,00	3,95	5,12	6,00	3,70	4,87	6,00	3,42	1,66	1,41
ГУАНА	А	НЕТ	6,00	6,00	6,00	5,29	6,00	6,00	4,99	6,00	6,00	4,59	2,26	1,96
ДАЛЛАС	А	НЕТ	6,00	6,00	6,00	6,00	6,00	6,00	6,00	6,00	6,00	6,00	3,15	2,78
ДЖУНГЛИ	А	НЕТ	6,00	6,00	6,00	6,00	6,00	6,00	6,00	6,00	6,00	6,00	3,61	3,20



Продолжение

Максимально возможные высоты. м

Наименование ткани Amigo	КАССЕТА M+			КЛАССИКА L						КАССЕТА L		
	43 труба 45 кр-н	44 труба 45 кр-н	52 труба 45 кр-н	52 труба 51 кр-н	52 труба 59 кр-н	65 труба 51 кр-н	65 труба 59 кр-н	75 труба 51 кр-н	75 труба 59 кр-н	52 труба 51 кр-н	65 труба 51 кр-н	75 труба 51 кр-н
	АВЕНСИС	6,00	6,00	6,00	6,00	6,00	6,00	6,00	4,32	6,00	6,00	6,00
АЖУР	6,00	6,00	6,00	6,00	6,00	6,00	6,00	5,44	6,00	6,00	6,00	4,50
АЛЛЕЯ	6,00	6,00	6,00	6,00	6,00	6,00	6,00	4,08	6,00	6,00	6,00	3,36
АЛЬМЕРИЯ	6,00	6,00	6,00	6,00	6,00	6,00	6,00	4,74	6,00	6,00	6,00	3,91
АЛЬФА	6,00	6,00	6,00	6,00	6,00	6,00	6,00	4,46	6,00	6,00	6,00	3,67
АЛЬФА ALU BLACK-OUT	6,00	6,00	6,00	6,00	6,00	6,00	6,00	3,97	6,00	6,00	6,00	3,27
АЛЬФА BLACK-OUT	5,75	5,53	4,49	6,00	6,00	4,47	6,00	2,57	6,00	6,00	3,99	2,10
АНЖУ	6,00	6,00	6,00	6,00	6,00	6,00	6,00	4,32	6,00	6,00	6,00	3,56
АНТАРЕС BLACK-OUT	5,96	5,74	4,66	6,00	6,00	4,64	6,00	2,67	6,00	6,00	4,15	2,18
АРИАДНА	6,00	6,00	6,00	6,00	6,00	6,00	6,00	6,00	6,00	6,00	6,00	6,00
БАБОЧКИ	6,00	6,00	6,00	6,00	6,00	6,00	6,00	6,00	6,00	6,00	6,00	6,00
БАМБУК	6,00	6,00	6,00	6,00	6,00	6,00	6,00	4,59	6,00	6,00	6,00	3,79
БЛАНШ	6,00	6,00	5,04	6,00	6,00	5,02	6,00	2,90	6,00	6,00	4,49	2,37
БЛЮЗ	6,00	6,00	6,00	6,00	6,00	6,00	6,00	4,46	6,00	6,00	6,00	3,67
БОЛГАРСКАЯ РОЗА	6,00	6,00	6,00	6,00	6,00	6,00	6,00	3,97	6,00	6,00	6,00	3,27
БОСТОН	6,00	6,00	6,00	6,00	6,00	6,00	6,00	3,66	6,00	6,00	5,63	3,01
БУХАРА BLACK-OUT	6,00	6,00	6,00	6,00	6,00	6,00	6,00	3,66	6,00	6,00	5,63	3,01
БЬЯНКА	6,00	6,00	6,00	6,00	6,00	6,00	6,00	4,59	6,00	6,00	6,00	3,79
ВЕНЕЦИЯ	6,00	6,00	6,00	6,00	6,00	6,00	6,00	4,32	6,00	6,00	6,00	3,56
ВИНДЗОР	6,00	6,00	6,00	6,00	6,00	6,00	6,00	4,32	6,00	6,00	6,00	3,56
ВИНТАЖ	6,00	6,00	6,00	6,00	6,00	6,00	6,00	4,46	6,00	6,00	6,00	3,67
ВУАЛЬ	6,00	6,00	6,00	6,00	6,00	6,00	6,00	5,86	6,00	6,00	6,00	4,85
ГАЛА BLACK-OUT	6,00	6,00	6,00	6,00	6,00	6,00	6,00	3,66	6,00	6,00	5,63	3,01
ГАРМОНИЯ	6,00	6,00	6,00	6,00	6,00	6,00	6,00	3,86	6,00	6,00	5,93	3,18
ГЛИТТЕР	6,00	6,00	6,00	6,00	6,00	6,00	6,00	3,97	6,00	6,00	6,00	3,27
ГЛИТТЕР BLACK-OUT	6,00	6,00	5,87	6,00	6,00	5,84	6,00	3,40	6,00	6,00	5,23	2,79
ГУАНА	6,00	6,00	6,00	6,00	6,00	6,00	6,00	4,59	6,00	6,00	6,00	3,79
ДАЛЛАС	6,00	6,00	6,00	6,00	6,00	6,00	6,00	6,00	6,00	6,00	6,00	5,26
ДЖУНГЛИ	6,00	6,00	6,00	6,00	6,00	6,00	6,00	6,00	6,00	6,00	6,00	6,00



**ПРИЛОЖЕНИЕ 1
МАКСИМАЛЬНО
ВОЗМОЖНЫЕ ВЫСОТЫ
ДЛЯ РУЛОННЫХ ШТОР**

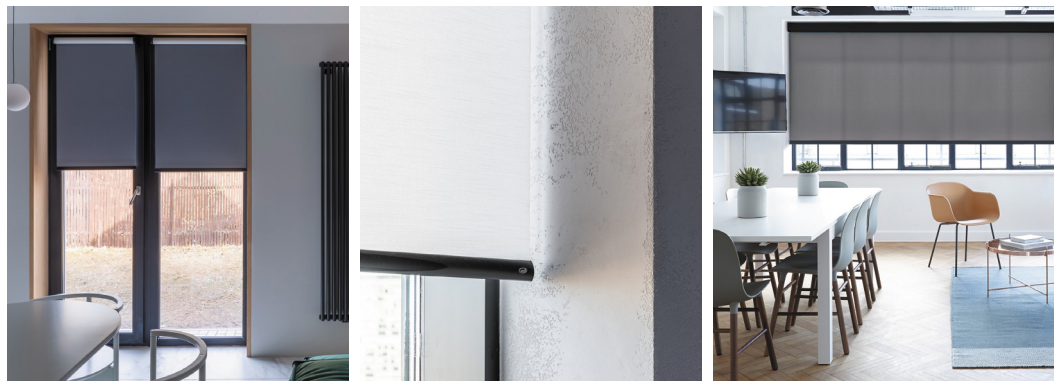

Наименование ткани Amigo	Группа ткани	Ткани на сварку	Максимально возможные высоты. м											
			КЛАССИКА М									КАССЕТА М		
			29 труба 36 кр-н	29 труба 41 кр-н	29 труба 60 кр-н	43 труба 36 кр-н	43 труба 41 кр-н	43 труба 60 кр-н	44 труба 36 кр-н	44 труба 41 кр-н	44 труба 60 кр-н	29 труба 36 кр-н	43 труба 36 кр-н	44 труба 36 кр-н
ИМПАЛА	A	НЕТ	6,00	6,00	6,00	4,35	5,64	6,00	4,08	5,38	6,00	3,77	1,84	1,58
КАЛИПСО	A	НЕТ	6,00	6,00	6,00	4,58	5,94	6,00	4,31	5,67	6,00	3,98	1,95	1,67
КАМЕЛИЯ	A	НЕТ	6,00	6,00	6,00	5,82	6,00	6,00	5,50	6,00	6,00	5,06	2,50	2,18
КАРОЛИНА	A	НЕТ	6,00	6,00	6,00	5,13	6,00	6,00	4,84	6,00	6,00	4,46	2,19	1,90
КРИС	A	НЕТ	6,00	6,00	6,00	5,63	6,00	6,00	5,32	6,00	6,00	4,89	2,42	2,11
КРИС BLACK-OUT	C	НЕТ	5,12	6,00	6,00	3,53	4,59	6,00	3,30	4,36	6,00	3,06	1,48	1,24
ЛЁН	A	НЕТ	6,00	6,00	6,00	4,84	6,00	6,00	4,56	5,99	6,00	4,20	2,06	1,78
ЛЁН BLACK-OUT	C	НЕТ	4,72	5,70	6,00	3,26	4,24	6,00	3,03	4,01	6,00	2,82	1,35	1,13
ЛИМА ПЕРЛА	A	НЕТ	6,00	6,00	6,00	4,47	5,79	6,00	4,19	5,52	6,00	3,87	1,90	1,62
ЛИНА	A	ДА	6,00	6,00	6,00	6,00	6,00	6,00	6,00	6,00	6,00	6,00	3,61	3,20
ЛИНА BLACK-OUT	B	ДА	6,00	6,00	6,00	4,24	5,51	6,00	3,98	5,24	6,00	3,68	1,80	1,53
МАНИЛА	B	НЕТ	6,00	6,00	6,00	4,24	5,51	6,00	3,98	5,24	6,00	3,68	1,80	1,53
МАРАКЕШ DIM-OUT	B	НЕТ	5,84	6,00	6,00	4,04	5,25	6,00	3,79	4,99	6,00	3,50	1,70	1,45
МАРЦИПАН	A	НЕТ	6,00	6,00	6,00	4,98	6,00	6,00	4,69	6,00	6,00	4,33	2,13	1,84
МЕМФИС	A	НЕТ	5,58	6,00	6,00	3,86	5,01	6,00	3,61	4,76	6,00	3,34	1,62	1,37
НЕВАДА	B	НЕТ	4,72	5,70	6,00	3,26	4,24	6,00	3,03	4,01	6,00	2,82	1,35	1,13
НИКА	B	НЕТ	5,34	6,00	6,00	3,69	4,79	6,00	3,45	4,55	6,00	3,20	1,55	1,30
НОВА	A	НЕТ	6,00	6,00	6,00	6,00	6,00	6,00	5,69	6,00	6,00	5,23	2,59	2,27
ОМЕГА	A	ДА	6,00	6,00	6,00	5,13	6,00	6,00	4,84	6,00	6,00	4,46	2,19	1,90
ОМЕГА ЛАЙТ	A	НЕТ	6,00	6,00	6,00	5,63	6,00	6,00	5,32	6,00	6,00	4,89	2,42	2,11
ОМЕГА BLACK-OUT	C	ДА	5,12	6,00	6,00	3,53	4,59	6,00	3,30	4,36	6,00	3,06	1,48	1,24
ОМЕГА FR	B	НЕТ	6,00	6,00	6,00	4,58	5,94	6,00	4,31	5,67	6,00	3,98	1,95	1,67
ОМЕГА FR BLACK-OUT	C	НЕТ	5,34	6,00	6,00	3,69	4,79	6,00	3,45	4,55	6,00	3,20	1,55	1,30
ОСЛО ВО	C	НЕТ	4,72	5,70	6,00	3,26	4,24	6,00	3,03	4,01	6,00	2,82	1,35	1,13
ОРБИТА BLACK-OUT	C	НЕТ	4,91	5,93	6,00	3,39	4,41	6,00	3,16	4,18	6,00	2,93	1,41	1,18
ПЕРГАМ	A	НЕТ	6,00	6,00	6,00	4,71	6,00	6,00	4,43	5,83	6,00	4,09	2,01	1,73
ПЕРЛ	A	ДА	6,00	6,00	6,00	5,29	6,00	6,00	4,99	6,00	6,00	4,59	2,26	1,96
ПЕРЛ ЛАЙТ	A	НЕТ	6,00	6,00	6,00	5,13	6,00	6,00	4,84	6,00	6,00	4,46	2,19	1,90
ПЛЕНКА ПРОТЕКТ ПРОЗРАЧ., 0,1мм, 152см	A	НЕТ	6,00	6,00	6,00	6,00	6,00	6,00	6,00	6,00	6,00	6,00	6,00	6,00



**ПРИЛОЖЕНИЕ 1
МАКСИМАЛЬНО
ВОЗМОЖНЫЕ ВЫСОТЫ
ДЛЯ РУЛОННЫХ ШТОР**

Продолжение

Максимально возможные высоты. м

Наименование ткани Amigo	КАССЕТА M+			КЛАССИКА L						КАССЕТА L		
	43 труба 45 кр-н	44 труба 45 кр-н	52 труба 45 кр-н	52 труба 51 кр-н	52 труба 59 кр-н	65 труба 51 кр-н	65 труба 59 кр-н	75 труба 51 кр-н	75 труба 59 кр-н	52 труба 51 кр-н	65 труба 51 кр-н	75 труба 51 кр-н
ИМПАЛА	6,00	6,00	6,00	6,00	6,00	6,00	6,00	3,76	6,00	6,00	5,77	3,09
КАЛИПСО	6,00	6,00	6,00	6,00	6,00	6,00	6,00	3,97	6,00	6,00	6,00	3,27
КАМЕЛИЯ	6,00	6,00	6,00	6,00	6,00	6,00	6,00	5,07	6,00	6,00	6,00	4,19
КАРОЛИНА	6,00	6,00	6,00	6,00	6,00	6,00	6,00	4,46	6,00	6,00	6,00	3,67
КРИС	6,00	6,00	6,00	6,00	6,00	6,00	6,00	4,90	6,00	6,00	6,00	4,05
КРИС BLACK-OUT	6,00	6,00	5,26	6,00	6,00	5,23	6,00	3,03	6,00	6,00	4,68	2,48
ЛЁН	6,00	6,00	6,00	6,00	6,00	6,00	6,00	4,20	6,00	6,00	6,00	3,46
ЛЁН BLACK-OUT	6,00	5,96	4,84	6,00	6,00	4,82	6,00	2,78	6,00	6,00	4,31	2,28
ЛИМА ПЕРЛА	6,00	6,00	6,00	6,00	6,00	6,00	6,00	3,86	6,00	6,00	5,93	3,18
ЛИНА	6,00	6,00	6,00	6,00	6,00	6,00	6,00	6,00	6,00	6,00	6,00	6,00
ЛИНА BLACK-OUT	6,00	6,00	6,00	6,00	6,00	6,00	6,00	3,66	6,00	6,00	5,63	3,01
МАНИЛА	6,00	6,00	6,00	6,00	6,00	6,00	6,00	3,66	6,00	6,00	5,63	3,01
МАРАКЕШ DIM-OUT	6,00	6,00	6,00	6,00	6,00	5,98	6,00	3,48	6,00	6,00	5,36	2,86
МАРЦИПАН	6,00	6,00	6,00	6,00	6,00	6,00	6,00	4,32	6,00	6,00	6,00	3,56
МЕМФИС	6,00	6,00	5,74	6,00	6,00	5,71	6,00	3,32	6,00	6,00	5,11	2,72
НЕВАДА	6,00	5,96	4,84	6,00	6,00	4,82	6,00	2,78	6,00	6,00	4,31	2,28
НИКА	6,00	6,00	5,49	6,00	6,00	5,46	6,00	3,17	6,00	6,00	4,89	2,60
НОВА	6,00	6,00	6,00	6,00	6,00	6,00	6,00	5,25	6,00	6,00	6,00	4,34
ОМЕГА	6,00	6,00	6,00	6,00	6,00	6,00	6,00	4,46	6,00	6,00	6,00	3,67
ОМЕГА ЛАЙТ	6,00	6,00	6,00	6,00	6,00	6,00	6,00	4,90	6,00	6,00	6,00	4,05
ОМЕГА BLACK-OUT	6,00	6,00	5,26	6,00	6,00	5,23	6,00	3,03	6,00	6,00	4,68	2,48
ОМЕГА FR	6,00	6,00	6,00	6,00	6,00	6,00	6,00	3,97	6,00	6,00	6,00	3,27
ОМЕГА FR BLACK-OUT	6,00	6,00	5,49	6,00	6,00	5,46	6,00	3,17	6,00	6,00	4,89	2,60
ОСЛО ВО	6,00	5,96	4,84	6,00	6,00	4,82	6,00	2,78	6,00	6,00	4,31	2,28
ОРБИТА BLACK-OUT	6,00	6,00	5,04	6,00	6,00	5,02	6,00	2,90	6,00	6,00	4,49	2,37
ПЕРГАМ	6,00	6,00	6,00	6,00	6,00	6,00	6,00	4,08	6,00	6,00	6,00	3,36
ПЕРЛ	6,00	6,00	6,00	6,00	6,00	6,00	6,00	4,59	6,00	6,00	6,00	3,79
ПЕРЛ ЛАЙТ	6,00	6,00	6,00	6,00	6,00	6,00	6,00	4,46	6,00	6,00	6,00	3,67
ПЛЕНКА ПРОТЕКТ ПРОЗРАЧНАЯ, 0,1мм, 152см	6,00	6,00	6,00	6,00	6,00	6,00	6,00	6,00	6,00	6,00	6,00	6,00



**ПРИЛОЖЕНИЕ 1
МАКСИМАЛЬНО
ВОЗМОЖНЫЕ ВЫСОТЫ
ДЛЯ РУЛОННЫХ ШТОР**

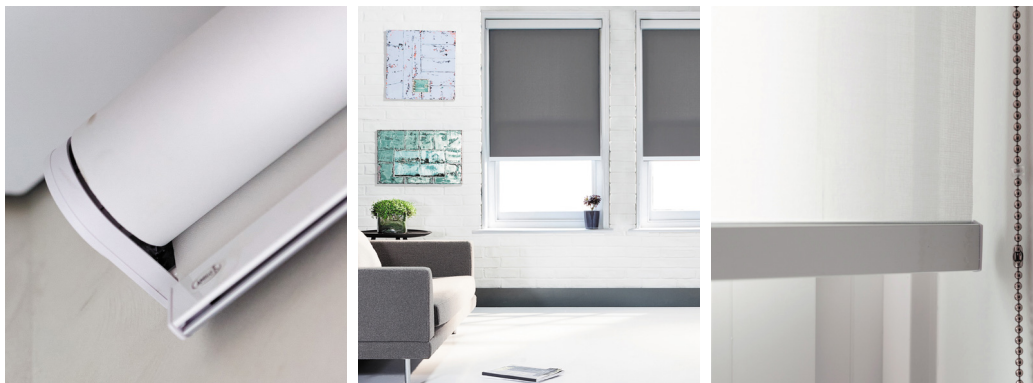

Наименование ткани Amigo	Группа ткани	Ткани на сварку	Максимально возможные высоты. м											
			КЛАССИКА М									КАССЕТА М		
			29 труба 36 кр-н	29 труба 41 кр-н	29 труба 60 кр-н	43 труба 36 кр-н	43 труба 41 кр-н	43 труба 60 кр-н	44 труба 36 кр-н	44 труба 41 кр-н	44 труба 60 кр-н	29 труба 36 кр-н	43 труба 36 кр-н	44 труба 36 кр-н
ПЛЭЙН	А	ДА	6,00	6,00	6,00	6,00	6,00	6,00	5,69	6,00	6,00	5,23	2,59	2,27
ПЛЭЙН BLACK-OUT	С	ДА	6,00	6,00	6,00	4,71	6,00	6,00	4,43	5,83	6,00	4,09	2,01	1,73
ПРОВАНС	В	НЕТ	4,23	5,11	6,00	2,91	3,79	6,00	2,70	3,58	6,00	2,52	1,20	0,98
ПТИЧКИ	А	НЕТ	6,00	6,00	6,00	5,45	6,00	6,00	5,15	6,00	6,00	4,74	2,34	2,03
ПУЭБЛО BLACK-OUT	С	НЕТ	4,46	5,39	6,00	3,07	4,00	6,00	2,85	3,78	6,00	2,66	1,27	1,05
РАПСОДИЯ	А	НЕТ	6,00	6,00	6,00	5,45	6,00	6,00	5,15	6,00	6,00	4,74	2,34	2,03
РУАН	А	НЕТ	6,00	6,00	6,00	6,00	6,00	6,00	6,00	6,00	6,00	6,00	3,15	2,78
САКУРА	А	НЕТ	6,00	6,00	6,00	5,13	6,00	6,00	4,84	6,00	6,00	4,46	2,19	1,90
САМИРА	А	НЕТ	6,00	6,00	6,00	4,35	5,64	6,00	4,08	5,38	6,00	3,77	1,84	1,58
САТАРА	В	НЕТ	5,84	6,00	6,00	4,04	5,25	6,00	3,79	4,99	6,00	3,50	1,70	1,45
САТИН BLACK-OUT	В	НЕТ	6,00	6,00	6,00	6,00	6,00	6,00	5,69	6,00	6,00	5,23	2,59	2,27
САФАРИ	А	НЕТ	6,00	6,00	6,00	5,82	6,00	6,00	5,50	6,00	6,00	5,06	2,50	2,18
СИДЕ	А	ДА	5,58	6,00	6,00	3,86	5,01	6,00	3,61	4,76	6,00	3,34	1,62	1,37
СИДЕ BLACK-OUT	В	ДА	3,89	4,70	6,00	2,67	3,49	6,00	2,47	3,28	6,00	2,31	1,09	0,88
СИЛКСКРИН	А	НЕТ	6,00	6,00	6,00	4,98	6,00	6,00	4,69	6,00	6,00	4,33	2,13	1,84
СИЛЬВИЯ	А	НЕТ	6,00	6,00	6,00	6,00	6,00	6,00	6,00	6,00	6,00	6,00	3,61	3,20
СКАЗКА	А	НЕТ	6,00	6,00	6,00	5,82	6,00	6,00	5,50	6,00	6,00	5,06	2,50	2,18
СКАНДИ	А	НЕТ	6,00	6,00	6,00	5,13	6,00	6,00	4,84	6,00	6,00	4,46	2,19	1,90
СКРИН 1%	С	ДА	3,60	4,35	6,00	2,47	3,22	6,00	2,27	3,03	6,00	2,13	1,00	0,80
СКРИН 3%	С	ДА	4,23	5,11	6,00	2,91	3,79	6,00	2,70	3,58	6,00	2,52	1,20	0,98
СКРИН 5% (1852 серый, 2259 беж., 2406 т.беж)	С	ДА	3,34	4,05	6,00	2,29	2,99	6,00	2,10	2,80	6,00	1,97	0,92	0,73
СКРИН 5% (1881 т.серый, 1908 черный, 1608 св.серый, 2261 св.беж., 0225, 1604, 1882)	С	ДА	4,23	5,11	6,00	2,91	3,79	6,00	2,70	3,58	6,00	2,52	1,20	0,98
СКРИН 5% ALU	С	ДА	4,38	5,30	6,00	3,02	3,93	6,00	2,80	3,71	6,00	2,61	1,24	1,03
СОУЛ	А	НЕТ	6,00	6,00	6,00	5,29	6,00	6,00	4,99	6,00	6,00	4,59	2,26	1,96
СОФИЯ	В	НЕТ	6,00	6,00	6,00	4,58	5,94	6,00	4,31	5,67	6,00	3,98	1,95	1,67
СФЕРА BLACK-OUT	С	НЕТ	5,45	6,00	6,00	3,77	4,90	6,00	3,53	4,65	6,00	3,27	1,58	1,34
ТАЛЬНИК	А	НЕТ	6,00	6,00	6,00	4,71	6,00	6,00	4,43	5,83	6,00	4,09	2,01	1,73



Продолжение

Наименование ткани Amigo	КАССЕТА M+			КЛАССИКА L						КАССЕТА L		
	43 труба 45 кр-н	44 труба 45 кр-н	52 труба 45 кр-н	52 труба 51 кр-н	52 труба 59 кр-н	65 труба 51 кр-н	65 труба 59 кр-н	75 труба 51 кр-н	75 труба 59 кр-н	52 труба 51 кр-н	65 труба 51 кр-н	75 труба 51 кр-н
ПЛЭЙН	6,00	6,00	6,00	6,00	6,00	6,00	6,00	5,25	6,00	6,00	6,00	4,34
ПЛЭЙН BLACK-OUT	6,00	6,00	6,00	6,00	6,00	6,00	6,00	4,08	6,00	6,00	6,00	3,36
ПРОВАНС	4,17	5,34	4,33	6,00	6,00	4,31	6,00	2,47	6,00	5,84	3,85	2,02
ПТИЧКИ	6,00	6,00	6,00	6,00	6,00	6,00	6,00	4,74	6,00	6,00	6,00	3,91
ПУЭБЛО BLACK-OUT	4,40	5,63	4,57	6,00	6,00	4,55	6,00	2,62	6,00	6,00	4,07	2,14
РАПСОДИЯ	6,00	6,00	6,00	6,00	6,00	6,00	6,00	4,74	6,00	6,00	6,00	3,91
РУАН	6,00	6,00	6,00	6,00	6,00	6,00	6,00	6,00	6,00	6,00	6,00	5,26
САКУРА	6,00	6,00	6,00	6,00	6,00	6,00	6,00	4,46	6,00	6,00	6,00	3,67
САМИРА	6,00	6,00	6,00	6,00	6,00	6,00	6,00	3,76	6,00	6,00	5,77	3,09
САТАРА	5,75	6,00	6,00	6,00	6,00	5,98	6,00	3,48	6,00	6,00	5,36	2,86
САТИН BLACK-OUT	6,00	6,00	6,00	6,00	6,00	6,00	6,00	5,25	6,00	6,00	6,00	4,34
САФАРИ	6,00	6,00	6,00	6,00	6,00	6,00	6,00	5,07	6,00	6,00	6,00	4,19
СИДЕ	5,49	6,00	5,74	6,00	6,00	5,71	6,00	3,32	6,00	6,00	5,11	2,72
СИДЕ BLACK-OUT	3,83	4,90	3,97	5,79	6,00	3,95	6,00	2,26	6,00	5,37	3,53	1,84
СИЛКСКРИН	6,00	6,00	6,00	6,00	6,00	6,00	6,00	4,32	6,00	6,00	6,00	3,56
СИЛЬВИЯ	6,00	6,00	6,00	6,00	6,00	6,00	6,00	6,00	6,00	6,00	6,00	6,00
СКАЗКА	6,00	6,00	6,00	6,00	6,00	6,00	6,00	5,07	6,00	6,00	6,00	4,19
СКАНДИ	6,00	6,00	6,00	6,00	6,00	6,00	6,00	4,46	6,00	6,00	6,00	3,67
СКРИН 1%	3,54	4,53	3,67	5,35	6,00	3,65	6,00	2,08	5,62	4,96	3,26	1,69
СКРИН 3%	4,17	5,34	4,33	6,00	6,00	4,31	6,00	2,47	6,00	5,84	3,85	2,02
СКРИН 5% (1852 серый, 2259 беж., 2406 т.беж)	3,29	4,21	3,40	4,98	6,00	3,39	6,00	1,92	5,24	4,61	3,02	1,55
СКРИН 5% (1881 т.серый, 1908 черный, 1608 св.серый, 2261 св.беж., 0225, 1604, 1882)	4,17	5,34	4,33	6,00	6,00	4,31	6,00	2,47	6,00	5,84	3,85	2,02
СКРИН 5% ALU	4,32	5,53	4,49	6,00	6,00	4,47	6,00	2,57	6,00	6,00	3,99	2,10
СОУЛ	6,00	6,00	6,00	6,00	6,00	6,00	6,00	4,59	6,00	6,00	6,00	3,79
СОФИЯ	6,00	6,00	6,00	6,00	6,00	6,00	6,00	3,97	6,00	6,00	6,00	3,27
СФЕРА BLACK-OUT	5,37	6,00	5,61	6,00	6,00	5,58	6,00	3,24	6,00	6,00	5,00	2,66
ТАЛЬНИК	6,00	6,00	6,00	6,00	6,00	6,00	6,00	4,08	6,00	6,00	6,00	3,36



**ПРИЛОЖЕНИЕ 1
МАКСИМАЛЬНО
ВОЗМОЖНЫЕ ВЫСОТЫ
ДЛЯ РУЛОННЫХ ШТОР**

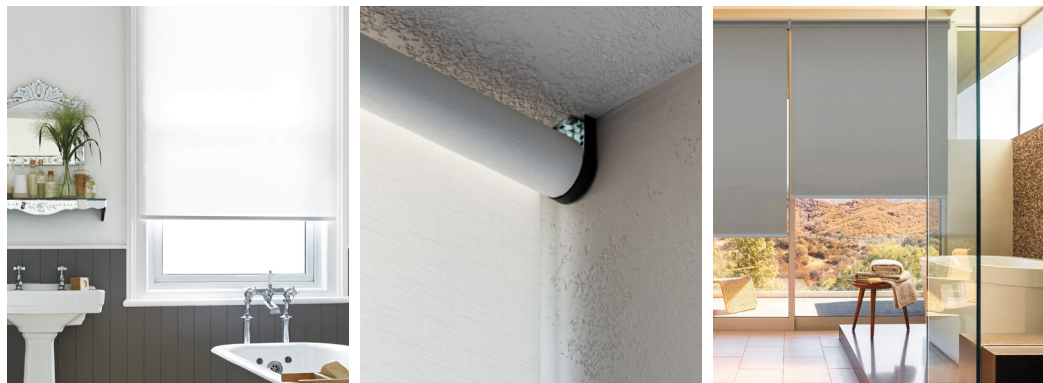

Максимально возможные высоты. м

Наименование ткани Amigo	Группа ткани	Ткани на сварку	Максимально возможные высоты. м											
			КЛАССИКА М									КАССЕТА М		
			29 труба 36 кр-н	29 труба 41 кр-н	29 труба 60 кр-н	43 труба 36 кр-н	43 труба 41 кр-н	43 труба 60 кр-н	44 труба 36 кр-н	44 труба 41 кр-н	44 труба 60 кр-н	29 труба 36 кр-н	43 труба 36 кр-н	44 труба 36 кр-н
ТОЛЕДО	A	НЕТ	6,00	6,00	6,00	4,58	5,94	6,00	4,31	5,67	6,00	3,98	1,95	1,67
ТРОПИК	A	НЕТ	6,00	6,00	6,00	6,00	6,00	6,00	6,00	6,00	6,00	6,00	3,15	2,78
ФЛОРА	A	НЕТ	6,00	6,00	6,00	5,45	6,00	6,00	5,15	6,00	6,00	4,74	2,34	2,03
ФЛОРА BLACK-OUT	B	НЕТ	5,58	6,00	6,00	3,86	5,01	6,00	3,61	4,76	6,00	3,34	1,62	1,37
ХАРИЗМА	A	НЕТ	6,00	6,00	6,00	4,47	5,79	6,00	4,19	5,52	6,00	3,87	1,90	1,62
ШАНТУНГ	B	НЕТ	5,34	6,00	6,00	3,69	4,79	6,00	3,45	4,55	6,00	3,20	1,55	1,30
ШАНХАЙ	B	НЕТ	4,38	5,30	6,00	3,02	3,93	6,00	2,80	3,71	6,00	2,61	1,24	1,03
ШЁЛК	A	НЕТ	6,00	6,00	6,00	6,00	6,00	6,00	6,00	6,00	6,00	6,00	3,15	2,78
ШЁЛК II	A	НЕТ	6,00	6,00	6,00	5,13	6,00	6,00	4,84	6,00	6,00	4,46	2,19	1,90
ШЁЛК BLACK-OUT	C	НЕТ	4,23	5,11	6,00	2,91	3,79	6,00	2,70	3,58	6,00	2,52	1,20	0,98
ШИКАТАН Путь самурая	B	НЕТ	4,23	5,11	6,00	2,91	3,79	6,00	2,70	3,58	6,00	2,52	1,20	0,98
ШИКАТАН Чайная церемония	B	НЕТ	4,02	4,86	6,00	2,76	3,60	6,00	2,55	3,40	6,00	2,39	1,13	0,92
ШИКАТАН Чио-чио-сан	B	НЕТ	4,16	5,03	6,00	2,86	3,73	6,00	2,65	3,52	6,00	2,47	1,17	0,96
ЭЛЬБА	A	НЕТ	6,00	6,00	6,00	5,13	6,00	6,00	4,84	6,00	6,00	4,46	2,19	1,90
ЮТА BLACK-OUT	C	НЕТ	4,91	5,93	6,00	3,39	4,41	6,00	3,16	4,18	6,00	2,93	1,41	1,18
ЯМАЙКА	A	НЕТ	6,00	6,00	6,00	4,84	6,00	6,00	4,56	5,99	6,00	4,20	2,06	1,78



**ПРИЛОЖЕНИЕ 1
МАКСИМАЛЬНО
ВОЗМОЖНЫЕ ВЫСОТЫ
ДЛЯ РУЛОННЫХ ШТОР**

Продолжение

Наименование ткани Amigo	КАССЕТА M+			КЛАССИКА L						КАССЕТА L		
	43 труба 45 кр-н	44 труба 45 кр-н	52 труба 45 кр-н	52 труба 51 кр-н	52 труба 59 кр-н	65 труба 51 кр-н	65 труба 59 кр-н	75 труба 51 кр-н	75 труба 59 кр-н	52 труба 51 кр-н	65 труба 51 кр-н	75 труба 51 кр-н
ТОЛЕДО	6,00	6,00	6,00	6,00	6,00	6,00	6,00	3,97	6,00	6,00	6,00	3,27
ТРОПИК	6,00	6,00	6,00	6,00	6,00	6,00	6,00	6,00	6,00	6,00	6,00	5,26
ФЛОРА	6,00	6,00	6,00	6,00	6,00	6,00	6,00	4,74	6,00	6,00	6,00	3,91
ФЛОРА BLACK-OUT	5,49	6,00	5,74	6,00	6,00	5,71	6,00	3,32	6,00	6,00	5,11	2,72
ХАРИЗМА	6,00	6,00	6,00	6,00	6,00	6,00	6,00	3,86	6,00	6,00	5,93	3,18
ШАНТУНГ	5,26	6,00	5,49	6,00	6,00	5,46	6,00	3,17	6,00	6,00	4,89	2,60
ШАНХАЙ	4,32	5,53	4,49	6,00	6,00	4,47	6,00	2,57	6,00	6,00	3,99	2,10
ШЁЛК	6,00	6,00	6,00	6,00	6,00	6,00	6,00	6,00	6,00	6,00	6,00	5,26
ШЁЛК II	6,00	6,00	6,00	6,00	6,00	6,00	6,00	4,46	6,00	6,00	6,00	3,67
ШЁЛК BLACK-OUT	4,17	5,34	4,33	6,00	6,00	4,31	6,00	2,47	6,00	5,84	3,85	2,02
ШИКАТАН Путь самурая	4,17	5,34	4,33	6,00	6,00	4,31	6,00	2,47	6,00	5,84	3,85	2,02
ШИКАТАН Чайная церемония	3,96	5,07	4,11	5,98	6,00	4,09	6,00	2,34	6,00	5,55	3,65	1,91
ШИКАТАН Чио-чио-сан	4,09	5,24	4,25	6,00	6,00	4,23	6,00	2,43	6,00	5,74	3,78	1,98
ЭЛЬБА	6,00	6,00	6,00	6,00	6,00	6,00	6,00	4,46	6,00	6,00	6,00	3,67
ЮТА BLACK-OUT	4,84	6,00	5,04	6,00	6,00	5,02	6,00	2,90	6,00	6,00	4,49	2,37
ЯМАЙКА	6,00	6,00	6,00	6,00	6,00	6,00	6,00	4,20	6,00	6,00	6,00	3,46



**ПРИЛОЖЕНИЕ 1
МАКСИМАЛЬНО
ВОЗМОЖНЫЕ ВЫСОТЫ
ДЛЯ РУЛОННЫХ ШТОР**

Наименование ткани Amigo	Группа ткани	Максимально возможные высоты, м																	
		Классика М								Кассета М			Классика L				Кассета L		
		29 труба 36 кр-н	29 труба 41 кр-н	29 труба 60 кр-н	43 труба 36 кр-н	43 труба 41 кр-н	43 труба 60 кр-н	44 труба 36 кр-н	44 труба 41 кр-н	44 труба 60 кр-н	29 труба 36 кр-н	43 труба 36 кр-н	44 труба 36 кр-н	52 труба 51 кр-н	52 труба 59 кр-н	65 труба 51 кр-н	65 труба 59 кр-н	52 труба 51 кр-н	65 труба 51 кр-н
Скрин 5% (1881 т.серый, 1908 черный, 1608 св.серый, 2261 св.беж) 300 см	С	4.23	5.11	6.00	2.91	3.79	6.00	2.70	3.58	6.00	2.52	1.20	0.98	6.00	6.00	4.31	6.00	5.84	3.85
Скрин 5% ALU 300 см	С	4.38	5.30	6.00	3.02	3.93	6.00	2.80	3.71	6.00	2.61	1.24	1.03	6.00	6.00	4.47	6.00	6.00	3.99
Соул 240 см	А	6.00	6.00	6.00	5.29	6.00	6.00	4.99	6.00	6.00	4.59	2.26	1.96	6.00	6.00	6.00	6.00	6.00	6.00
София 200 см	В	6.00	6.00	6.00	4.58	5.94	6.00	4.31	5.67	6.00	3.98	1.95	1.67	6.00	6.00	6.00	6.00	6.00	6.00
Сфера ВО 220 см	С	5.45	6.00	6.00	3.77	4.90	6.00	3.53	4.65	6.00	3.27	1.58	1.34	6.00	6.00	5.58	6.00	6.00	5.00
Тальник 250 см	А	6.00	6.00	6.00	4.71	6.00	6.00	4.43	5.83	6.00	4.09	2.01	1.73	6.00	6.00	6.00	6.00	6.00	6.00
Толедо 200 см	А	6.00	6.00	6.00	4.58	5.94	6.00	4.31	5.67	6.00	3.98	1.95	1.67	6.00	6.00	6.00	6.00	6.00	6.00
Тропик 240 см	А	6.00	6.00	6.00	6.00	6.00	6.00	6.00	6.00	6.00	6.00	3.15	2.78	6.00	6.00	6.00	6.00	6.00	6.00
Флора 200 см	А	6.00	6.00	6.00	5.45	6.00	6.00	5.15	6.00	6.00	4.74	2.34	2.03	6.00	6.00	6.00	6.00	6.00	6.00
Флора ВО 200 см	В	5.58	6.00	6.00	3.86	5.01	6.00	3.61	4.76	6.00	3.34	1.62	1.37	6.00	6.00	5.71	6.00	6.00	5.11
Харизма 210 см	А	6.00	6.00	6.00	4.47	5.79	6.00	4.19	5.52	6.00	3.87	1.90	1.62	6.00	6.00	6.00	6.00	6.00	5.93
Шантунг 180 см	В	5.34	6.00	6.00	3.69	4.79	6.00	3.45	4.55	6.00	3.20	1.55	1.30	6.00	6.00	5.46	6.00	6.00	4.89
Шанхай 180 см	В	4.38	5.30	6.00	3.02	3.93	6.00	2.80	3.71	6.00	2.61	1.24	1.03	6.00	6.00	4.47	6.00	6.00	3.99
Шелк 200 см	А	6.00	6.00	6.00	6.00	6.00	6.00	6.00	6.00	6.00	6.00	3.15	2.78	6.00	6.00	6.00	6.00	6.00	6.00
Шелк ВО 200 см	С	4.23	5.11	6.00	2.91	3.79	6.00	2.70	3.58	6.00	2.52	1.20	0.98	6.00	6.00	4.31	6.00	5.84	3.85
Шелк II 200 см	А	6.00	6.00	6.00	5.13	6.00	6.00	4.84	6.00	6.00	4.46	2.19	1.90	6.00	6.00	6.00	6.00	6.00	6.00
Шикатан Путь самурая 180 см	В	4.23	5.11	6.00	2.91	3.79	6.00	2.70	3.58	6.00	2.52	1.20	0.98	6.00	6.00	4.31	6.00	5.84	3.85
Шикатан Чайная церемония 180 см	В	4.02	4.86	6.00	2.76	3.60	6.00	2.55	3.40	6.00	2.39	1.13	0.92	5.98	6.00	4.09	6.00	5.55	3.65
Шикатан Чио-чио-сан 180 см	В	4.16	5.03	6.00	2.86	3.73	6.00	2.65	3.52	6.00	2.47	1.17	0.96	6.00	6.00	4.23	6.00	5.74	3.78
Элегия 240 см	А	6.00	6.00	6.00	6.00	6.00	6.00	6.00	6.00	6.00	6.00	4.46	3.98	6.00	6.00	6.00	6.00	6.00	6.00
Эльба 220 см	А	6.00	6.00	6.00	5.13	6.00	6.00	4.84	6.00	6.00	4.46	2.19	1.90	6.00	6.00	6.00	6.00	6.00	6.00
Юниор 195 см	А	6.00	6.00	6.00	6.00	6.00	6.00	6.00	6.00	6.00	6.00	3.61	3.20	6.00	6.00	6.00	6.00	6.00	6.00
Юта ВО 300 см	С	4.91	5.93	6.00	3.39	4.41	6.00	3.16	4.18	6.00	2.93	1.41	1.18	6.00	6.00	5.02	6.00	6.00	4.49
Ямайка 230 см	А	6.00	6.00	6.00	4.84	6.00	6.00	4.56	5.99	6.00	4.20	2.06	1.78	6.00	6.00	6.00	6.00	6.00	6.00



**ПРИЛОЖЕНИЕ 2
МАКСИМАЛЬНО
ВОЗМОЖНЫЕ ВЫСОТЫ
ДЛЯ РУЛОННЫХ ШТОР
ЗЕБРА**

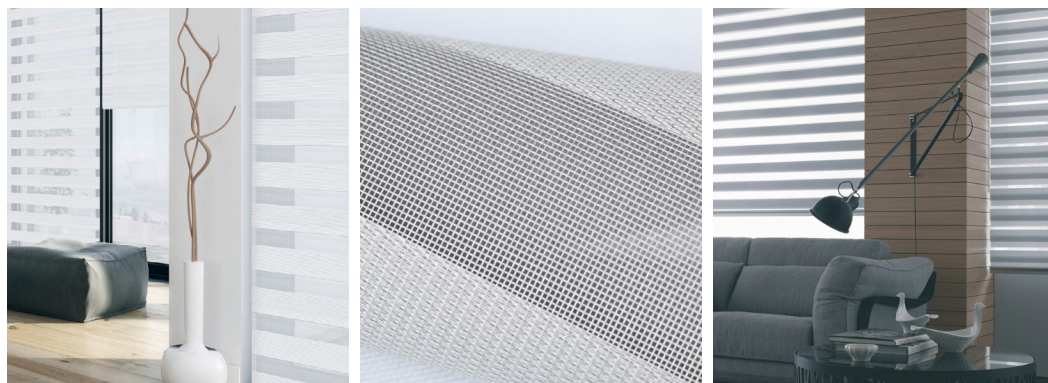

Наименование ткани	Группа ткани	Толщина ткани	Макс. гарант. ширина. м	Максимально возможные высоты. м			Ширины полос / сетки. см
			UNI MINI	UNI1	UNI2	MINI ROLLA 19	
Зебра Авангард 280 см	A	0.22	1.4	1.70	1.70	1.70	10.0/7.5
Зебра Адажио 280 см	B	0.21	1.4	1.79	1.79	1.79	4.5/3.0
Зебра Айленд 280 см	B	0.3	1.4	1.19	1.19	1.19	7.0/5.0
Зебра Арабеска 270 см	B	0.26	1.4	1.41	1.41	1.41	9.5/7.5
Зебра Бабочки 260 см	B	0.22	1.4	1.70	1.70	1.70	9.5/7.5
Зебра Бергама 280 см	B	0.26	1.4	1.41	1.41	1.41	9.5/7.5
Зебра Валенсия 280 см	C	1.4	2.6	1.10	1.10	4.14	8.0/6.0
Зебра Глория БИО ВО 280 см	C	0.32	1.4	1.10	1.10	1.10	10.0/7.0
Зебра Дайкири 280 см	B	0.28	1.4	1.29	1.29	1.29	4.5/3.0
Зебра Даймонд 280 см	A	0.16	1.4	2.41	2.41	2.41	7.5/5
Зебра Дакота 280 см	A	0.21	1.4	1.79	1.79	1.79	7.5/5.5
Зебра Дамаск 270 см	B	0.32	1.4	1.10	1.10	1.10	9.5/7.5
Зебра Лен 240 см	B	0.35	1.4	0.99	0.99	0.99	7.5/5.0
Зебра Лофт ВО 280 см	B	0.26	1.4	1.24	1.24	1.24	8.5/5.0
Зебра Луксор Уно. Трио 280 см	B	0.17	1.4	2.26	2.26	2.26	7.5/5.0
Зебра Металлик 280 см	A	0.16	1.4	2.41	2.41	2.41	7.0/5.0
Зебра Монтана 280 см	B	0.24	1.4	1.54	1.54	1.54	7.5/5.5
Зебра Облака 280 см	A	0.21	1.4	1.79	1.79	1.79	10.0/7.5
Зебра Палас 280 см	A	0.17	1.4	2.26	2.26	2.26	7.0/5.0
Зебра Парма 280 см	C	0.5	1.4	0.63	0.63	0.63	7.5/5.0
Зебра Персия 270 см	B	0.34	1.4	1.03	1.03	1.03	9.5/7.5
Зебра Сахара 210 см	B	0.26	1.4	1.41	1.41	1.41	7.5/5.0
Зебра Сахара (лен) 210 см	B	0.35	1.4	0.99	0.99	0.99	7.5/5.0
Зебра Скрин 300 см	B	0.46	1.4	0.71	0.71	0.71	7.5/5.0
Зебра Софт 280 см	B	0.36	1.4	0.96	0.96	0.96	7.0/5.0
Зебра Стандарт 280 см	B	0.22	1.4	1.70	1.70	1.70	7.5/5.0
Зебра Степ 280 см	A	0.22	1.4	1.70	1.70	1.70	7.5/5.5
Зебра Стоун БИО 280 см	B	0.24	1.4	1.54	1.54	1.54	8.0/5.5
Зебра Тетрис 280 см	B	0.37	1.4	0.93	0.93	0.93	7.5/5.0
Зебра ТОП, 280 см	A	0.17	1.4	2,19	2,19	2,19	7.5/5.1
Зебра Эллада 270 см	A	0.22	1.4	1.70	1.70	1.70	10.5/8.0
Зебра Этник 280 см	B	0.32	1.4	1.10	1.10	1.10	10.0/7.0

В связи с постоянным совершенствованием технологии изготовления тканей, значения в таблице со временем могут изменяться.

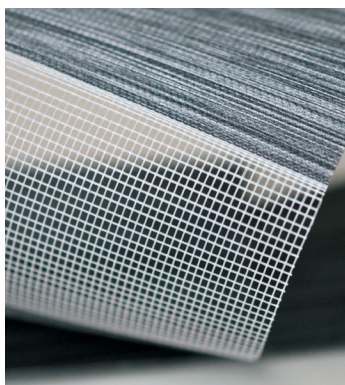

**ПРИЛОЖЕНИЕ 2
МАКСИМАЛЬНО
ВОЗМОЖНЫЕ ВЫСОТЫ
ДЛЯ РУЛОННЫХ ШТОР
ЗЕБРА**

Наименование ткани Amigo	Группа ткани	Макс. гарант. ширина, м	Максимально возможные высоты, м												
			Классика М						Кассета М			Классика L			
			29 труба 36 кр-н	29 труба 41 кр-н	43 труба 36 кр-н	43 труба 41 кр-н	44 труба 36 кр-н	44 труба 41 кр-н	29 труба 36 кр-н	43 труба 36 кр-н	44 труба 36 кр-н	52 труба 51 кр-н	52 труба 59 кр-н	65 труба 51 кр-н	65 труба 59 кр-н
Зебра Авангард 280 см	A	2.6	5.84	6.00	4.04	5.25	3.79	4.99	3.50	1.70	1.45	6.00	6.00	5.98	6.00
Зебра Адажио 280 см	B	2.6	6.00	6.00	4.24	5.51	3.98	5.24	3.68	1.80	1.53	6.00	6.00	6.00	6.00
Зебра Айленд 280 см	B	2.6	4.23	5.11	2.91	3.79	2.70	3.58	2.52	1.20	0.98	6.00	6.00	4.31	6.00
Зебра Арабеска 270 см	B	2.5	4.91	5.93	3.39	4.41	3.16	4.18	2.93	1.41	1.18	6.00	6.00	5.02	6.00
Зебра Бабочки 260 см	B	2.4	5.84	6.00	4.04	5.25	3.79	4.99	3.50	1.70	1.45	6.00	6.00	5.98	6.00
Зебра Бергама 280 см	B	2.6	4.91	5.93	3.39	4.41	3.16	4.18	2.93	1.41	1.18	6.00	6.00	5.02	6.00
Зебра Валенсия 280 см	C	3.19	3.95	4.78	2.72	3.54	2.51	3.34	1.11	0.90	6.00	6.00	4.02	6.00	6.00
Зебра Глория БИО ВО 280 см	C	2.6	3.95	4.78	2.72	3.54	2.51	3.34	2.35	1.11	0.90	5.89	6.00	4.02	6.00
Зебра Дайкири 280 см	B	2.0	4.55	5.49	3.13	4.08	2.91	3.86	2.71	1.30	1.07	6.00	6.00	4.64	6.00
Зебра Даймонд 280 см	A	2.6	6.00	6.00	5.63	6.00	5.32	6.00	4.89	2.42	2.11	6.00	6.00	6.00	6.00
Зебра Данота 280 см	A	2.0	6.00	6.00	4.24	5.51	3.98	5.24	3.68	1.80	1.53	6.00	6.00	6.00	6.00
Зебра Дамаск 270 см	B	2.5	3.95	4.78	2.72	3.54	2.51	3.34	2.35	1.11	0.90	5.89	6.00	4.02	6.00
Зебра Лен 240 см	B	2.6	3.60	4.35	2.47	3.22	2.27	3.03	2.13	1.00	0.80	5.35	6.00	3.65	6.00
Зебра Лофт ВО 280 см	B	2.6	4.91	5.93	3.39	4.41	3.16	4.18	2.93	1.41	1.18	6.00	6.00	5.02	6.00
Зебра Луксор Уно. Трио 280 см	B	2.6	6.00	6.00	5.29	6.00	4.99	6.00	4.59	2.26	1.96	6.00	6.00	6.00	6.00
Зебра Металлик 280 см	A	2.6	6.00	6.00	5.63	6.00	5.32	6.00	4.89	2.42	2.11	6.00	6.00	6.00	6.00
Зебра Монтана 280 см	B	2.0	5.34	6.00	3.69	4.79	3.45	4.55	3.20	1.55	1.30	6.00	6.00	5.46	6.00
Зебра Облака 280 см	A	2.6	6.00	6.00	4.24	5.51	3.98	5.24	3.68	1.80	1.53	6.00	6.00	6.00	6.00
Зебра Палас 280 см	A	2.6	6.00	6.00	5.29	6.00	4.99	6.00	4.59	2.26	1.96	6.00	6.00	6.00	6.00
Зебра Парма 280 см	C	2.6	2.46	2.99	1.67	2.20	1.50	2.03	1.43	0.64	0.47	3.66	6.00	2.46	4.88
Зебра Персия 270 см	B	2.6	3.71	4.49	2.54	3.32	2.34	3.12	2.20	1.03	0.83	5.52	6.00	3.76	6.00
Зебра Сахара 210 см	B	1.9	4.91	5.93	3.39	4.41	3.16	4.18	1.89	0.87	0.69	4.77	6.00	3.24	6.00
Зебра Сахара (лен) 210 см	B	1.9	3.60	4.35	2.47	3.22	2.27	3.03	2.13	1.00	0.80	5.35	6.00	3.65	6.00
Зебра Скрин 300 см	B	2.8	2.69	3.27	1.83	2.40	1.65	2.23	1.57	0.71	0.54	4.00	6.00	2.70	5.33
Зебра Софт 280 см	B	2.6	3.49	4.23	2.39	3.13	2.20	2.93	2.06	0.96	0.77	5.20	6.00	3.54	6.00
Зебра Стандарт 280 см	B	2.6	5.84	6.00	4.04	5.25	3.79	4.99	3.50	1.70	1.45	6.00	6.00	5.98	6.00
Зебра Степ 280 см	A	2.0	5.84	6.00	4.04	5.25	3.79	4.99	3.50	1.70	1.45	6.00	6.00	5.98	6.00
Зебра Стоун БИО 280 см	B	2.6	5.34	6.00	3.69	4.79	3.45	4.55	3.20	1.55	1.30	6.00	6.00	5.46	6.00
Зебра Тетрис 280 см	B	2.6	3.39	4.11	2.32	3.04	2.13	2.85	2.00	0.93	0.74	5.05	6.00	3.43	6.00
Зебра ТОП, 280 см	A	2.6	6.00	6.00	5.13	6.00	4.84	6.00	4.46	2.19	1.90	6.00	6.00	6.00	6.00
Зебра Эллада 270 см	A	2.5	5.84	6.00	4.04	5.25	3.79	4.99	3.50	1.70	1.45	6.00	6.00	5.98	6.00
Зебра Этник 280 см	B	2.6	3.95	4.78	2.72	3.54	2.51	3.34	2.35	1.11	0.90	5.89	6.00	4.02	6.00



**ПРИЛОЖЕНИЕ 3
 ДИАГРАММЫ
 ПРЕДЕЛЬНЫХ РАЗМЕРОВ
 РУЛОННЫХ ШТОР АМГ**



**Диаграммы
 предельных
 размеров
 рулонных штор АМГ
 Труба 35**

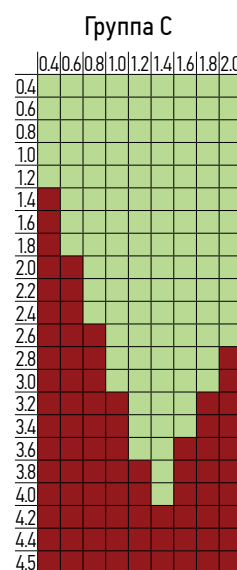
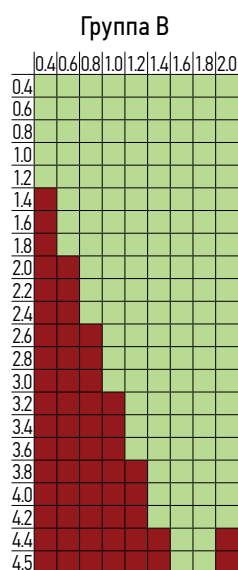
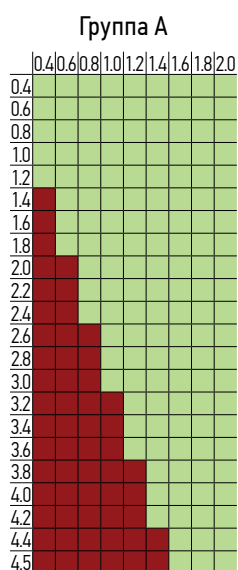



**ПРИЛОЖЕНИЕ 4
ДИАГРАММЫ
ПРЕДЕЛЬНЫХ РАЗМЕРОВ
РУЛОННЫХ ШТОР
VENTHIN**



**Диаграммы
предельных
размеров
рулонных штор
VENTHIN**

Труба 29 М

Группа А

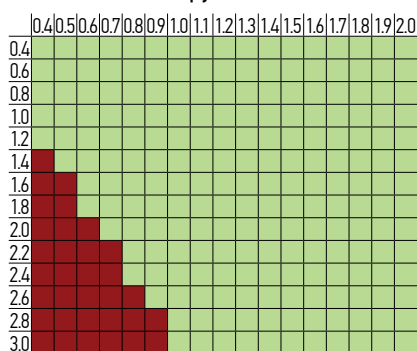

Группа В

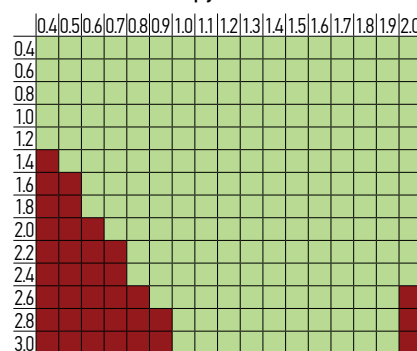

Группа С

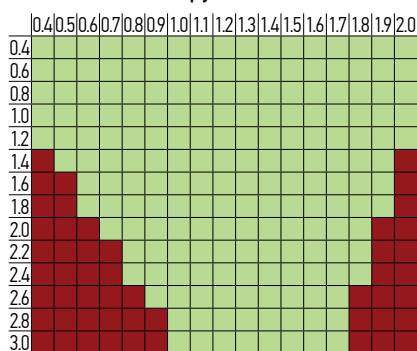

**Условные
обозначения**

- █ - Гарантийные размеры
- █ - Негарантийные размеры

Гарантийное соотношение Ширина : Высота = 1 : 3
 Равномерность сматывания ткани на трубу в изделии гарантируется только в случае, когда Высота изделия не превышает более чем в три раза его Ширину.



**ПРИЛОЖЕНИЕ 4
ДИАГРАММЫ
ПРЕДЕЛЬНЫХ РАЗМЕРОВ
РУЛОННЫХ ШТОР
BENTHIN**

**Диаграммы
предельных
размеров
рулонных штор
BENTHIN
Труба 43 М**

Группа А

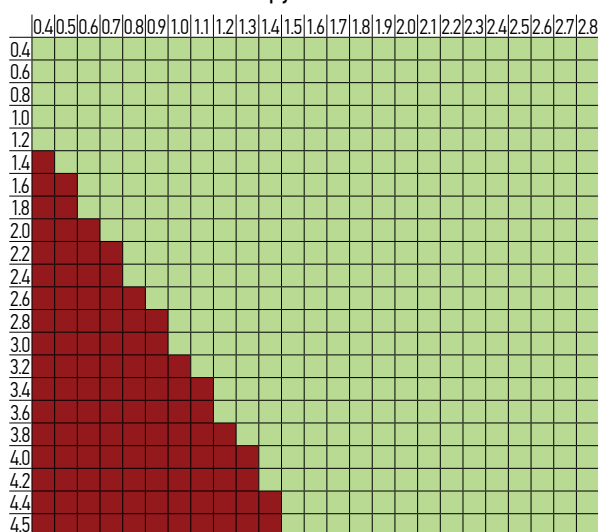

Группа В

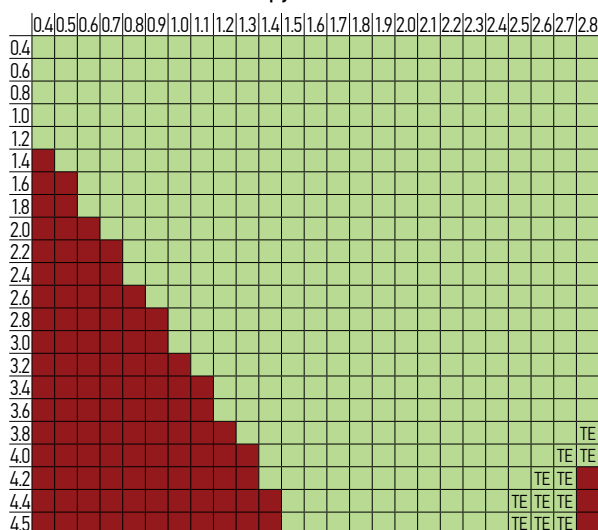

**Условные
обозначения**

- - Гарантийные размеры
- - Негарантийные размеры

TE - Только с приводами DM25TE/L, TE/S и TEQ/L

Гарантийное соотношение Ширина : Высота = 1 : 3
Равномерность сматывания ткани на трубу в изделии гарантируется только в случае, когда Высота изделия не превышает более чем в три раза его Ширину.



**ПРИЛОЖЕНИЕ 4
ДИАГРАММЫ
ПРЕДЕЛЬНЫХ РАЗМЕРОВ
РУЛОННЫХ ШТОР
VENTHIN**



**Диаграммы
предельных
размеров
рулонных штор
VENTHIN**

Труба 43 М

Группа С

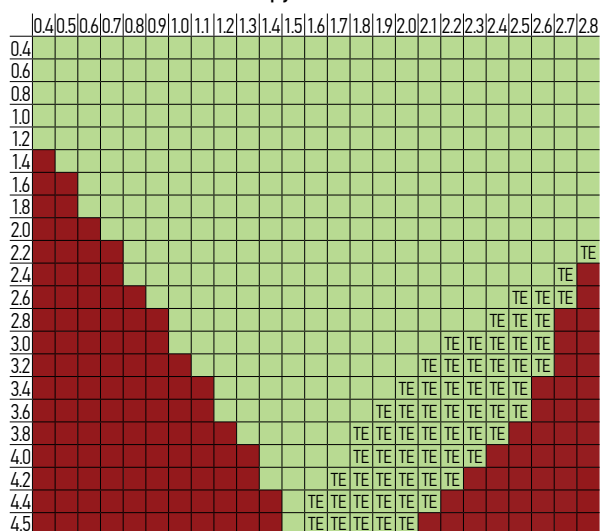

**Диаграммы
предельных
размеров
рулонных штор
VENTHIN**

Труба 44 М

Группа А

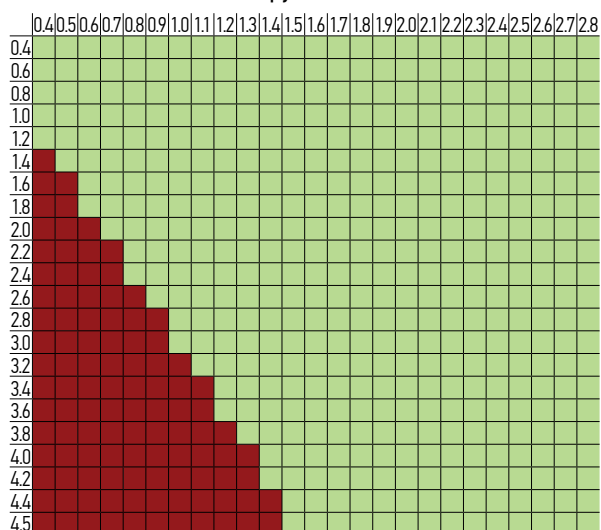

**Условные
обозначения**

■ - Гарантийные размеры

■ - Негарантийные размеры

TE - Только с приводами DM25TE/L, TE/S и TEQ/L

Гарантийное соотношение Ширина : Высота = 1 : 3
Равномерность сматывания ткани на трубу в изделии гарантируется только в случае, когда Высота изделия не превышает более чем в три раза его Ширину.



**ПРИЛОЖЕНИЕ 4
ДИАГРАММЫ
ПРЕДЕЛЬНЫХ РАЗМЕРОВ
РУЛОННЫХ ШТОР
BENTHIN**

**Диаграммы
предельных
размеров
рулонных штор
BENTHIN
Труба 44 М**

Группа В

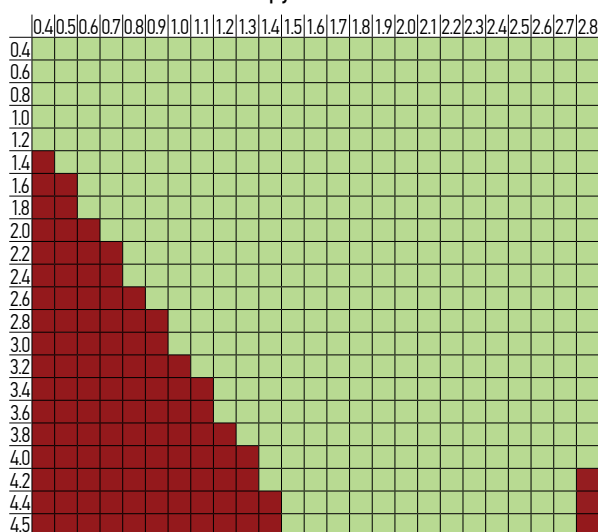

Группа С

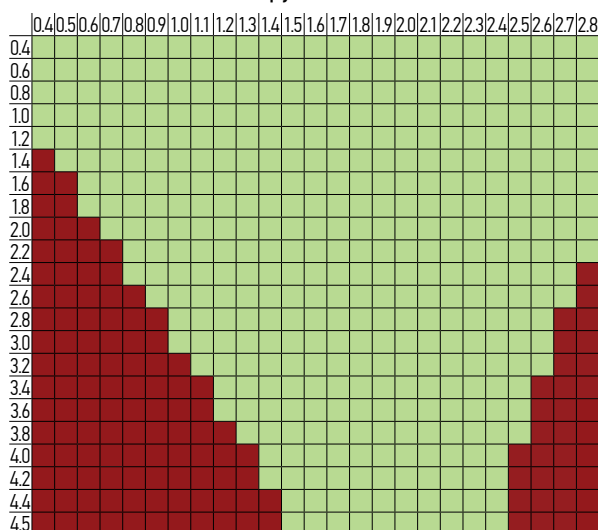

**Условные
обозначения**

- - Гарантийные размеры
- - Негарантийные размеры

Гарантийное соотношение Ширина : Высота = 1 : 3
Равномерность сматывания ткани на трубу в изделии гарантируется только в случае, когда Высота изделия не превышает более чем в три раза его Ширину.



**ПРИЛОЖЕНИЕ 4
ДИАГРАММЫ
ПРЕДЕЛЬНЫХ РАЗМЕРОВ
РУЛОННЫХ ШТОР
VENTHIN**



**Диаграммы
предельных
размеров
рулонных штор
VENTHIN
Труба 52 L**

Группа С

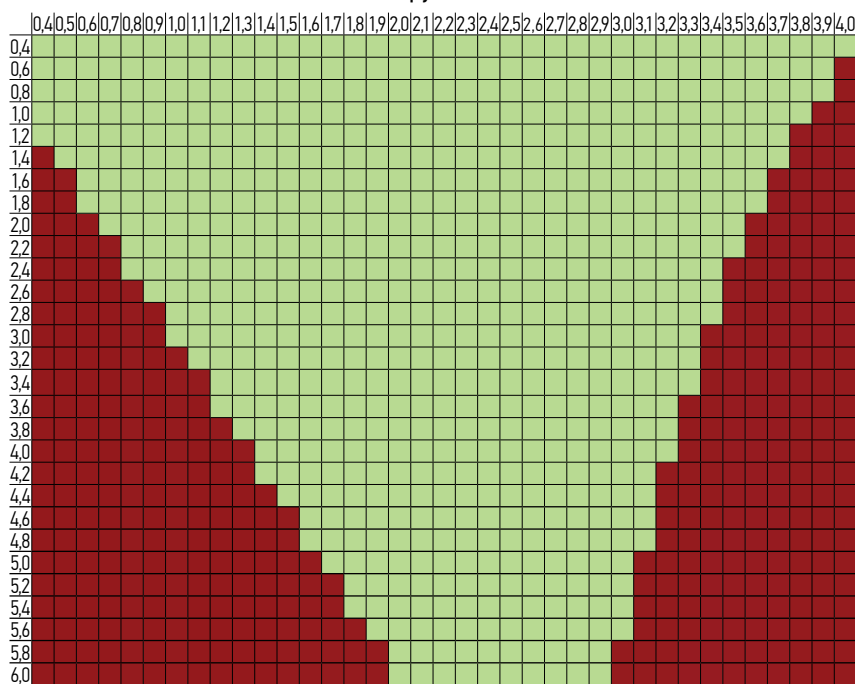

**Условные
обозначения**

- - Гарантийные размеры
- - Негарантийные размеры

Гарантийное соотношение Ширина : Высота = 1 : 3
 Равномерность сматывания ткани на трубу в изделии гарантируется только в случае, когда Высота изделия не превышает более чем в три раза его Ширину.



ПРИЛОЖЕНИЕ 5
 ДИАГРАММЫ
 ПРЕДЕЛЬНЫХ РАЗМЕРОВ
 РУЛОННЫХ ШТОР
 UNI, MINI, ROLLA 19

**Диаграммы
 предельных
 размеров
 рулонных штор
 UNI1, UNI2,
 UNI1 ЗЕБРА,
 UNI2 ЗЕБРА,
 MINI, MINI ЗЕБРА
 ROLLA 19
 Труба 21.4**

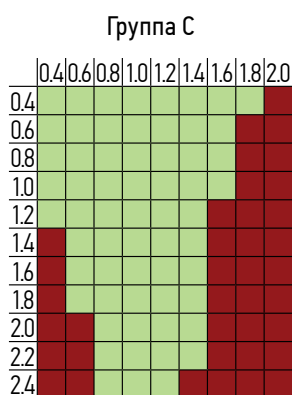
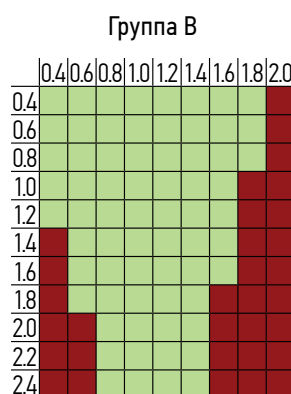
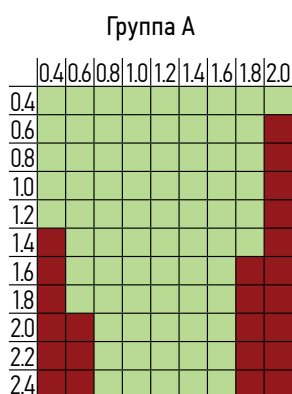

**Условные
 обозначения**

Гарантийное соотношение Ширина : Высота = 1 : 3
 Равномерность сматывания ткани на трубу в изделии гарантируется только в случае, когда Высота изделия не превышает более чем в три раза его Ширину.

- - Гарантийные размеры
- - Негарантийные размеры



ПРИЛОЖЕНИЕ 5
ДИАГРАММЫ
ПРЕДЕЛЬНЫХ РАЗМЕРОВ
РУЛОННЫХ ШТОР
UNI, MINI, ROLLA 19



Диаграммы предельных размеров рулонных штор UNI1, UNI2, UNI1 ЗЕБРА, UNI2 ЗЕБРА, MINI, MINI ЗЕБРА ROLLA 19 Труба 19

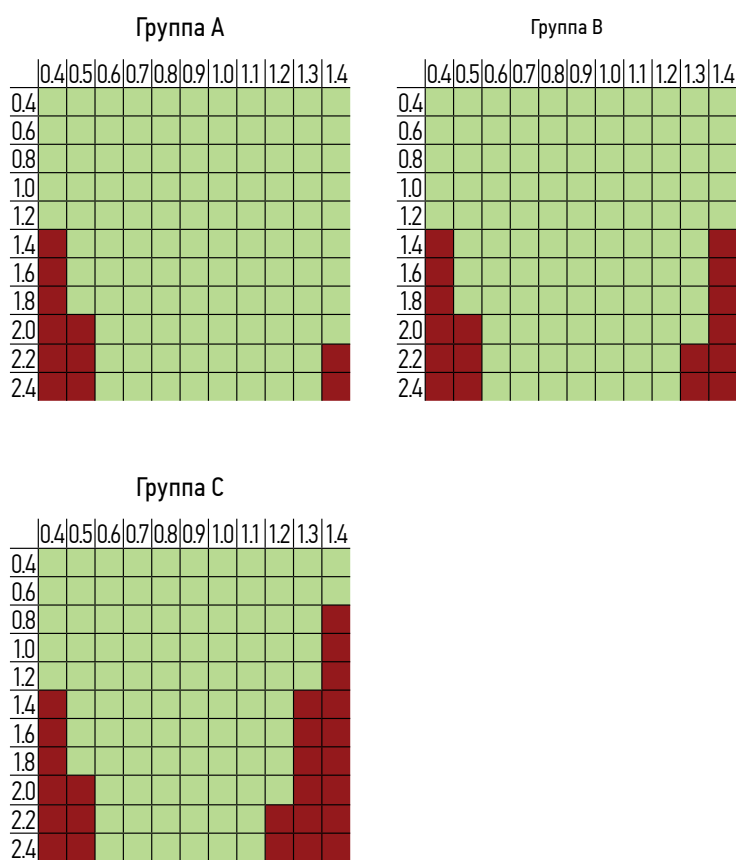

Условные обозначения

- - Гарантийные размеры
- - Негарантийные размеры

Гарантийное соотношение Ширина : Высота = 1 : 3
 Равномерность сматывания ткани на трубу в изделии гарантируется только в случае, когда Высота изделия не превышает более чем в три раза его Ширину.



ПРИВОД AMIGO DM25TE/L-1.5/32

Предназначен для моторизации штор МИРАЖ, рулонных штор AMG на трубах 35 и 45 мм и рулонных штор BENTHIN серии M на трубах 29 и 43 мм



<p>Схема</p>									
<p>Характеристики</p>	<p>Крутящий момент, Н*м</p> <p>1.5</p>	<p>Скорость вращения, об/мин.</p> <p>32</p>	<p>Напряжение, В</p> <p>100...240</p>	<p>Мощность, Вт</p> <p>12</p>	<p>Макс. уровень шума, дБ</p> <p>42</p>	<p>Степень защиты</p> <p>IP20</p>	<p>Макс. кол-во оборотов</p> <p>∞</p>	<p>Длина провода, м</p> <p>2</p>	<p>Масса, кг</p> <p>0.55</p>
<p>Особенности</p>	<ul style="list-style-type: none"> • Встроенная защита от перегрузки и перегрева • Максимальное время непрерывной работы 4 мин. • Встроенный радиоприемник • Электронные концевые выключатели • Возможность установки промежуточного (любимого) положения • Совместимость со всеми радиопередатчиками Amigo • Температурный режим работы: от 0°C до +40°C 								

Комплектацию смотрите на странице 118



ПРИВОДЫ ПЕРЕМЕННОГО ТОКА

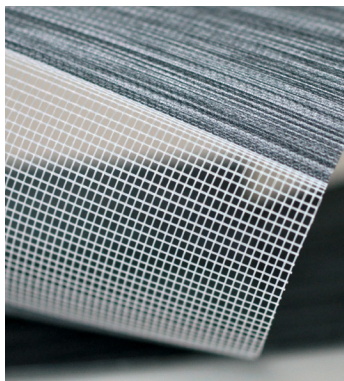

ПРИВОД AMIGO DM25TE/S-1.5/32 С ОБРАТНОЙ СВЯЗЬЮ

Предназначен для моторизации штор МИРАЖ, рулонных штор AMG на трубах 35 и 45 мм и рулонных штор BENTHIN серии М на трубах 29 и 43 мм



<p>Схема</p>									
<p>Характеристики</p>	<p>Крутящий момент, Н*м</p> <p>1.5</p>	<p>Скорость вращения, об/мин.</p> <p>32 регулируемая</p>	<p>Напряжение, В</p> <p>100...240</p>	<p>Мощность, Вт</p> <p>12</p>	<p>Макс. уровень шума, дБ</p> <p>42</p>	<p>Степень защиты</p> <p>IP20</p>	<p>Макс. кол-во оборотов</p> <p>∞</p>	<p>Длина провода, м</p> <p>1</p>	<p>Масса, кг</p> <p>0.55</p>
<p>Особенности</p>	<ul style="list-style-type: none"> • Радиоуправление с обратной связью • Встроенная защита от перегрузки и перегрева • Максимальное время непрерывной работы 4 мин. • Электронные концевые выключатели • Возможность установки промежуточного (любимого) положения • Совместимость только с радиопередатчиками Amigo Smart DUO • Температурный режим работы: от 0°C до +40°C 								

Комплектацию смотрите на странице 118



ПРИВОД AMIGO DM25TEQ/L-1.5/20

Предназначен для моторизации штор МИРАЖ, рулонных штор AMG на трубах 35 и 45 мм и рулонных штор BENTHIN серии M на трубах 29 и 43 мм



<p>Схема</p>									
<p>Конструкция</p>	<p>блок электронных концевых выключателей с радиоприемником электродвигатель дисковый тормоз редуктор</p>								
<p>Характеристики</p>	<p>Крутящий момент, Н*м</p> <p>1.5</p>	<p>Скорость вращения, об/мин.</p> <p>20</p>	<p>Напряжение, В</p> <p>100...240</p>	<p>Мощность, Вт</p> <p>12</p>	<p>Макс. уровень шума, дБ</p> <p>38</p>	<p>Степень защиты</p> <p>IP20</p>	<p>Макс. кол-во оборотов</p> <p>∞</p>	<p>Длина провода, м</p> <p>2</p>	<p>Масса, кг</p> <p>0.55</p>
<p>Особенности</p>	<ul style="list-style-type: none"> • Пониженный уровень шума по сравнению с DM25TE/L • Встроенная защита от перегрузки и перегрева • Максимальное время непрерывной работы 4 мин. • Встроенный радиоприемник • Электронные концевые выключатели • Возможность установки промежуточного (любимого) положения • Совместимость со всеми радиопередатчиками Amigo • Температурный режим работы: от 0°C до +40°C 								











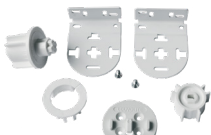





Комплектацию смотрите на странице 118



**ПРИВОДЫ
ПЕРЕМЕННОГО
ТОКА**

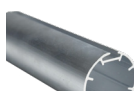

КОМПЛЕКТУЮЩИЕ ДЛЯ ПРИВОДОВ AMIGO СЕРИИ DM25

Комплектующие для трубы 35 мм	801016-0000  Труба 35 мм (AMG) для моторизации, 5 м	310502-0000  Комплект для моторизации 35	310596-0000  Комплект для моторизации без кронштейнов 35	310553-0225  Кронштейн боковой кассеты 32 для автостопа	310530-0000  Пластина для привода DM25-труба 35 с отв. 29 мм
	Комплектующие для трубы 45 мм	310505-0000  Труба 45 мм с 3-мя пазами (AMG)	310503-0000  Комплект для моторизации 45	310597-0000  Комплект для моторизации без кронштейнов 45	801041-0000  Адаптер прорезиненный DL489
Комплектующие для BENTHIN M 29 мм	310217-0000  Труба 29 мм M	310380-0000  Адаптер для привода Somfy 28/DM25 для трубы 29	801019-0000  Переходник стандартный для приводов DM25 (кроме DM25TE/S)	310308-0000  Вставка для головы Sonesse 30/DM25	
		310303-0000  Адаптер для привода DM25			
Комплектующие для BENTHIN M 43 мм	310360-0000  Труба 43 мм с двумя пазами ML	310308-0000  Вставка для головы Sonesse 30/DM25	310303-0000  Адаптер для привода DM25	310305-0000  Адаптер + переходник для Somfy 28/DM25, трубы 43	

Внешний вид и цвет комплектующих может отличаться от представленных в каталоге



ПРИВОД AMIGO DM35SL

Предназначены для моторизации горизонтальных жалюзи 50 мм, роллонных штор BENTHIN на трубах 44 мм, 52, 65 и 75 мм и римских штор MAXI



<p>Схема</p>																															
<p>Конструкция</p>	<p>блок механических концевых выключателей конденсатор электродвигатель дисковый тормоз редуктор</p>																														
<p>Характеристики</p>	<table border="1"> <thead> <tr> <th>Модель</th> <th>Крутящий момент, Н*м</th> <th>Скорость вращения, об/мин.</th> <th>Напряжение, В</th> <th>Мощность, Вт</th> <th>Макс. уровень шума, дБ</th> <th>Степень защиты</th> <th>Макс. кол-во оборотов</th> <th>Длина провода, м</th> <th>Масса, кг</th> </tr> </thead> <tbody> <tr> <td>DM35SL-6/28</td> <td>6</td> <td>28</td> <td>230</td> <td>121</td> <td>35</td> <td>IP44</td> <td>36</td> <td>1</td> <td>1.54</td> </tr> <tr> <td>DM35SL-10/17</td> <td>10</td> <td>17</td> <td>230</td> <td>121</td> <td>35</td> <td>IP44</td> <td>36</td> <td>1</td> <td>1.54</td> </tr> </tbody> </table>	Модель	Крутящий момент, Н*м	Скорость вращения, об/мин.	Напряжение, В	Мощность, Вт	Макс. уровень шума, дБ	Степень защиты	Макс. кол-во оборотов	Длина провода, м	Масса, кг	DM35SL-6/28	6	28	230	121	35	IP44	36	1	1.54	DM35SL-10/17	10	17	230	121	35	IP44	36	1	1.54
Модель	Крутящий момент, Н*м	Скорость вращения, об/мин.	Напряжение, В	Мощность, Вт	Макс. уровень шума, дБ	Степень защиты	Макс. кол-во оборотов	Длина провода, м	Масса, кг																						
DM35SL-6/28	6	28	230	121	35	IP44	36	1	1.54																						
DM35SL-10/17	10	17	230	121	35	IP44	36	1	1.54																						
<p>Особенности</p>	<ul style="list-style-type: none"> • Встроенная защита от перегрузки и перегрева • Максимальное время непрерывной работы 4 мин. • Механические концевые выключатели • Температурный режим работы: от -10°C до +50°C <p>синий = нейтраль чёрный = направление 1 коричневый = направление 2 жёлто-зелёный = заземление</p>																														

Комплектацию смотрите на странице 124



ПРИВОДЫ ПЕРЕМЕННОГО ТОКА

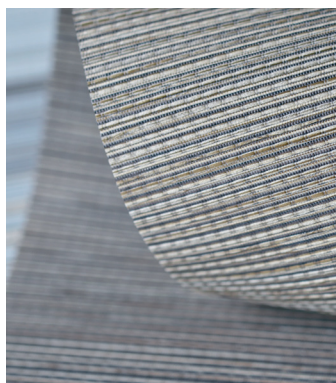

ПРИВОД AMIGO DM35F/Y

Предназначен для моторизации горизонтальных жалюзи 50 мм, плиссе MAXI, роллонных штор BENTHIN на трубах 44, 52, 65 и 75 мм и римских штор MAXI



<p>Схема</p>																																								
<p>Конструкция</p>	<p>блок электронных концевых выключателей с радиоприемником конденсатор электродвигатель дисковый тормоз редуктор</p>																																							
<p>Характеристики</p>	<table border="1"> <thead> <tr> <th>Модель</th> <th>Крутящий момент, Н*м</th> <th>Скорость вращения, об/мин.</th> <th>Напряжение, В</th> <th>Мощность, Вт</th> <th>Макс. уровень шума, дБ</th> <th>Степень защиты</th> <th>Макс. кол-во оборотов</th> <th>Длина провода, м</th> <th>Масса, кг</th> </tr> </thead> <tbody> <tr> <td>DM35F/Y-6/28</td> <td>6</td> <td>28</td> <td>230</td> <td>133</td> <td>35</td> <td>IP44</td> <td>∞</td> <td>2</td> <td>1.67</td> </tr> <tr> <td>DM35F/Y-10/17</td> <td>10</td> <td>17</td> <td>230</td> <td>133</td> <td>35</td> <td>IP44</td> <td>∞</td> <td>2</td> <td>1.67</td> </tr> </tbody> </table>	Модель	Крутящий момент, Н*м	Скорость вращения, об/мин.	Напряжение, В	Мощность, Вт	Макс. уровень шума, дБ	Степень защиты	Макс. кол-во оборотов	Длина провода, м	Масса, кг	DM35F/Y-6/28	6	28	230	133	35	IP44	∞	2	1.67	DM35F/Y-10/17	10	17	230	133	35	IP44	∞	2	1.67									
Модель	Крутящий момент, Н*м	Скорость вращения, об/мин.	Напряжение, В	Мощность, Вт	Макс. уровень шума, дБ	Степень защиты	Макс. кол-во оборотов	Длина провода, м	Масса, кг																															
DM35F/Y-6/28	6	28	230	133	35	IP44	∞	2	1.67																															
DM35F/Y-10/17	10	17	230	133	35	IP44	∞	2	1.67																															
<p>Особенности</p>	<ul style="list-style-type: none"> • Встроенная защита от перегрузки и перегрева • Максимальное время непрерывной работы 4 мин. • Встроенный радиоприемник • Электронные концевые выключатели • Возможность установки промежуточного (любимого) положения • Совместимость со всеми радиопередатчиками Amigo • Температурный режим работы: от -10°C до +50°C <p>синий = нейтраль коричневый = фаза жёлто-зелёный = заземление</p>																																							

Комплектацию смотрите на странице 124



ПРИВОД AMIGO DM35EQ/X-6/20

Предназначен для моторизации горизонтальных жалюзи 50 мм, плиссе MAXI, ролонных штор BENTHIN на трубах 44, 52, 65 и 75 мм и римских штор MAXI. Подключается напрямую к системам умный дом через RS485.

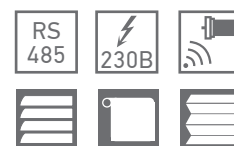

<p>Схема</p>										
<p>Характеристики</p>	<p>Крутящий момент, Н*м</p>	<p>Скорость вращения, об/мин.</p>	<p>Напряжение, В</p>	<p>Мощность, Вт</p>	<p>Макс. уровень шума, дБ</p>	<p>Степень защиты</p>	<p>Макс. кол-во оборотов</p>	<p>Длина провода, м</p>	<p>Масса, кг</p>	
<p>Особенности</p>	<ul style="list-style-type: none"> • Встроенная защита от перегрузки и перегрева • Максимальное время непрерывной работы 4 мин. • Встроенный радиоприемник • Электронные концевые выключатели • Возможность установки промежуточного (любимого) положения • Совместимость со всеми радиопередатчиками Amigo • Температурный режим работы: от -10°C до +50°C 						<p>синий = нейтраль коричневый = фаза жёлто-зелёный = заземление</p> <p>RS485 красный = 485 (B) черный = 485 (A) желтый = NC зеленый = GND</p>			

Комплектацию смотрите на странице 124



ПРИВОДЫ ПЕРЕМЕННОГО ТОКА

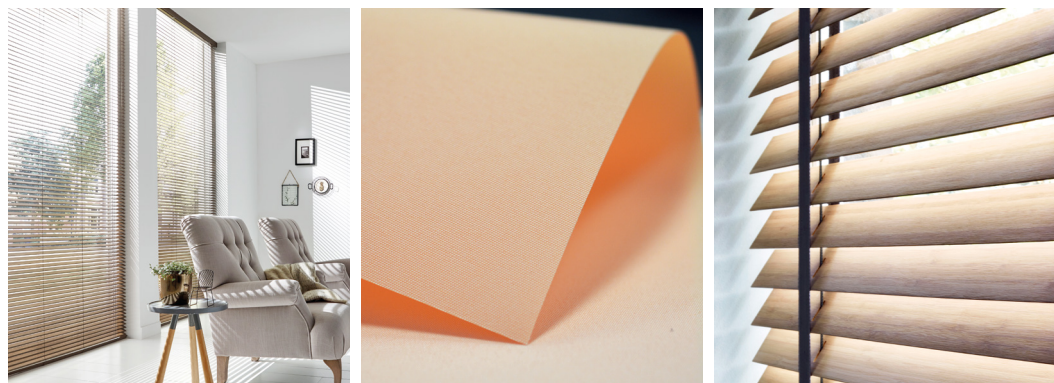

ПРИВОД AMIGO DM35F/S

Предназначен для моторизации горизонтальных жалюзи 50 мм, плиссе MAXI, рулонных штор BENTHIN на трубах 44, 52, 65 и 75 мм и римских штор MAXI

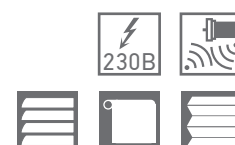

<p>Схема</p>																																								
<p>Конструкция</p>	<p>блок электронных концевых выключателей с радиоприемником конденсатор электродвигатель дисковый тормоз редуктор</p>																																							
<p>Характеристики</p>	<table border="1"> <thead> <tr> <th>Модель</th> <th>Крутящий момент, Н*м</th> <th>Скорость вращения, об/мин.</th> <th>Напряжение, В</th> <th>Мощность, Вт</th> <th>Макс. уровень шума, дБ</th> <th>Степень защиты</th> <th>Макс. кол-во оборотов</th> <th>Длина провода, м</th> <th>Масса, кг</th> </tr> </thead> <tbody> <tr> <td>DM35F/S-6/28</td> <td>6</td> <td>28</td> <td>230</td> <td>144</td> <td>35</td> <td>IP44</td> <td>∞</td> <td>2</td> <td>1.67</td> </tr> <tr> <td>DM35F/S-10/17</td> <td>10</td> <td>17</td> <td>230</td> <td>144</td> <td>35</td> <td>IP44</td> <td>∞</td> <td>2</td> <td>1.67</td> </tr> </tbody> </table>	Модель	Крутящий момент, Н*м	Скорость вращения, об/мин.	Напряжение, В	Мощность, Вт	Макс. уровень шума, дБ	Степень защиты	Макс. кол-во оборотов	Длина провода, м	Масса, кг	DM35F/S-6/28	6	28	230	144	35	IP44	∞	2	1.67	DM35F/S-10/17	10	17	230	144	35	IP44	∞	2	1.67									
Модель	Крутящий момент, Н*м	Скорость вращения, об/мин.	Напряжение, В	Мощность, Вт	Макс. уровень шума, дБ	Степень защиты	Макс. кол-во оборотов	Длина провода, м	Масса, кг																															
DM35F/S-6/28	6	28	230	144	35	IP44	∞	2	1.67																															
DM35F/S-10/17	10	17	230	144	35	IP44	∞	2	1.67																															
<p>Особенности</p>	<ul style="list-style-type: none"> • Радиоуправление с обратной связью • Встроенная защита от перегрузки и перегрева • Максимальное время непрерывной работы 4 мин. • Встроенный радиоприемник • Электронные концевые выключатели • Возможность установки промежуточного (любимого) положения • Совместимость с радиопередатчиками Amigo серии SMART DUO • Температурный режим работы: от -10°C до +50°C <p>синий = нейтраль коричневый = фаза жёлто-зелёный = заземление</p>																																							

Комплектацию смотрите на странице 124



ПРИВОД AMIGO DM35F/SW

Предназначен для моторизации горизонтальных жалюзи 50 мм, плиссе MAXI, роллонных штор BENTHIN на трубах 44, 52, 65 и 75 мм и римских штор MAXI



<p>Схема</p>																															
<p>Конструкция</p>	<p>блок электронных концевых выключателей с радиоприемником конденсатор электродвигатель дисковый тормоз редуктор</p>																														
<p>Характеристики</p>	<table border="1"> <thead> <tr> <th>Модель</th> <th>Крутящий момент, Н*м</th> <th>Скорость вращения, об/мин.</th> <th>Напряжение, В</th> <th>Мощность, Вт</th> <th>Макс. уровень шума, дБ</th> <th>Степень защиты</th> <th>Макс. кол-во оборотов</th> <th>Длина провода, м</th> <th>Масса, кг</th> </tr> </thead> <tbody> <tr> <td>DM35F/SW-6/28</td> <td>6</td> <td>28</td> <td>230</td> <td>144</td> <td>35</td> <td>IP44</td> <td>∞</td> <td>2</td> <td>1.67</td> </tr> <tr> <td>DM35F/SW-10/17</td> <td>10</td> <td>17</td> <td>230</td> <td>144</td> <td>35</td> <td>IP44</td> <td>∞</td> <td>2</td> <td>1.67</td> </tr> </tbody> </table>	Модель	Крутящий момент, Н*м	Скорость вращения, об/мин.	Напряжение, В	Мощность, Вт	Макс. уровень шума, дБ	Степень защиты	Макс. кол-во оборотов	Длина провода, м	Масса, кг	DM35F/SW-6/28	6	28	230	144	35	IP44	∞	2	1.67	DM35F/SW-10/17	10	17	230	144	35	IP44	∞	2	1.67
Модель	Крутящий момент, Н*м	Скорость вращения, об/мин.	Напряжение, В	Мощность, Вт	Макс. уровень шума, дБ	Степень защиты	Макс. кол-во оборотов	Длина провода, м	Масса, кг																						
DM35F/SW-6/28	6	28	230	144	35	IP44	∞	2	1.67																						
DM35F/SW-10/17	10	17	230	144	35	IP44	∞	2	1.67																						
<p>Особенности</p>	<ul style="list-style-type: none"> • Радиоуправление с обратной связью • Прямое подключение к сети WiFi • Встроенная защита от перегрузки и перегрева • Максимальное время непрерывной работы 4 мин. • Встроенный радиоприемник • Электронные концевые выключатели • Возможность установки промежуточного (любимого) положения • Совместимость с радиопередатчиками Amigo серии SMART DUO • Температурный режим работы: от -10°C до +50°C <p>синий = нейтраль коричневый = фаза жёлто-зелёный = заземление</p>																														

Комплектацию смотрите на странице 124



**ПРИВОДЫ
ПЕРЕМЕННОГО
ТОКА**

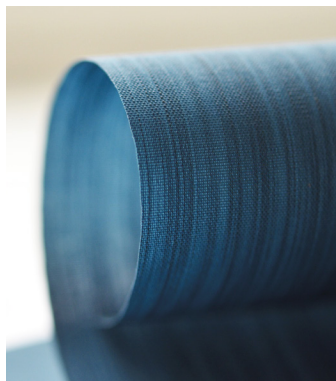

КОМПЛЕКТУЮЩИЕ ДЛЯ ПРИВОДОВ AMIGO СЕРИИ DM35







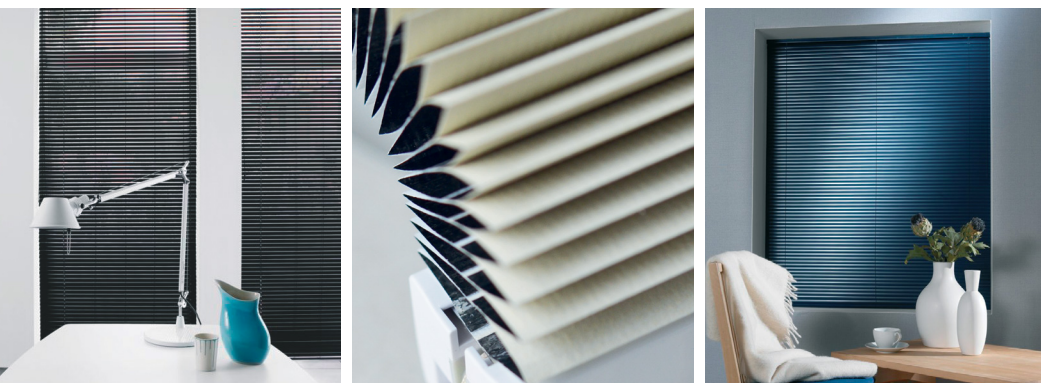

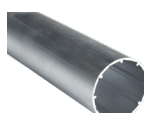

**Комплектующие
для горизонтальных
жалюзи 50 мм**

 Переходник DH36 на октогональный вал	 Заглушка DW13 в октогональный вал	 Карниз верхний HS	 Труба октогональная
 Крепление конуса шнурамотки DZ50	 Крепление для привода и заглушки DZ52	 Конус шнурамотки DZ51	 Адаптер DL44 для октогонального вала
 Кронштейн твист HS			

Внешний вид и цвет комплектующих может отличаться от представленных в каталоге

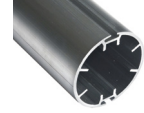

КОМПЛЕКТУЮЩИЕ ДЛЯ ПРИВОДОВ AMIGO СЕРИИ DM35

<p>Комплектующие для BENTHIN M и M+ 44 мм</p>	<p>310361-0000</p>  <p>Труба 44 мм для моторизации M</p>	<p>310407-0000</p>  <p>Адаптер + переходник для DM35, трубы 44, 52 мм</p>	<p>310348-0000 (только для M)</p>  <p>Пластина для привода DM35, труба 44</p>
<p>Комплектующие для BENTHIN M+ и L 52 мм</p>	<p>310450-0000</p>  <p>Труба 52 мм с двумя пазами L</p>	<p>310407-0000</p>  <p>Адаптер + переходник для DM35, трубы 44, 52 мм</p>	<p>310416-0000</p>  <p>Адаптер-кольцо 52 мм L</p>
<p>Комплектующие для BENTHIN L 65 мм</p>	<p>310451-0000</p>  <p>Труба 65 мм с двумя пазами L</p>	<p>310406-0000</p>  <p>Адаптер + переходник для DM35, труба 65 мм</p>	
<p>Комплектующие для BENTHIN L 75 мм</p>	<p>310491-0000</p>  <p>Труба 75 мм с двумя пазами L</p>	<p>310474-0000</p>  <p>Адаптер + переходник для DM35, труба 75 мм</p>	

Внешний вид и цвет комплектующих может отличаться от представленных в каталоге



ПРИВОДЫ ПОСТОЯННОГО ТОКА

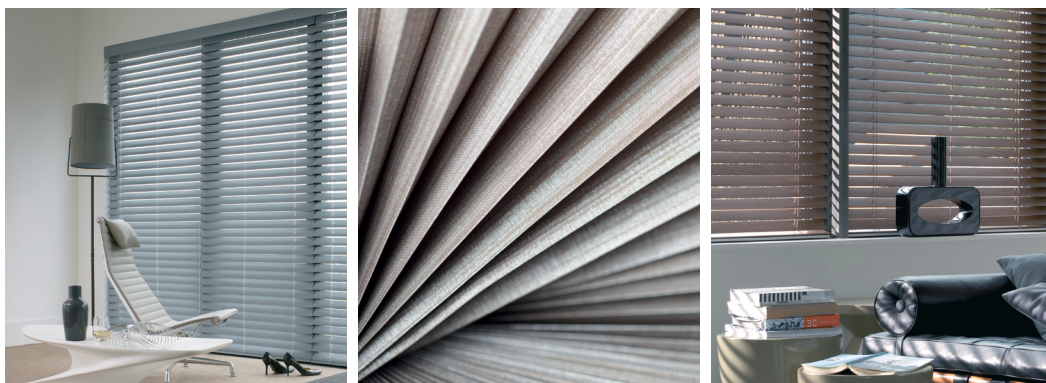

ПРИВОД AMIGO DV24DH/L-0.8/40

Предназначен для моторизации горизонтальных жалюзи 16/25 мм и штор плиссе MIDI



<p>Схема</p>																											
<p>Конструкция</p>																											
<p>Характеристики</p>	<table border="1"> <thead> <tr> <th>Крутящий момент, Н*м</th> <th>Скорость вращения, об/мин.</th> <th>Напряжение, В</th> <th>Ток, А</th> <th>Макс. уровень шума, дБ</th> <th>Степень защиты</th> <th>Макс. кол-во оборотов</th> <th>Длина провода, м</th> <th>Масса, кг</th> </tr> </thead> <tbody> <tr> <td>0.8</td> <td>40</td> <td>12</td> <td>1.3</td> <td>53</td> <td>IP20</td> <td>∞ (60*)</td> <td>2</td> <td>0.23</td> </tr> </tbody> </table>	Крутящий момент, Н*м	Скорость вращения, об/мин.	Напряжение, В	Ток, А	Макс. уровень шума, дБ	Степень защиты	Макс. кол-во оборотов	Длина провода, м	Масса, кг	0.8	40	12	1.3	53	IP20	∞ (60*)	2	0.23								
Крутящий момент, Н*м	Скорость вращения, об/мин.	Напряжение, В	Ток, А	Макс. уровень шума, дБ	Степень защиты	Макс. кол-во оборотов	Длина провода, м	Масса, кг																			
0.8	40	12	1.3	53	IP20	∞ (60*)	2	0.23																			
<p>Особенности</p>	<p>* При совместной работе со шпindelной блокировкой DS456</p> <ul style="list-style-type: none"> • Встроенная защита от перегрева • Максимальное время непрерывной работы 4 мин. • 2 выходных вала • Остановка по усилию отсутствует • Температурный режим работы: от 0°C до +40°C • Переходник для шестигранного стержня 5 мм (2 шт.) и зажим для мотора в карниз Холис (2 шт.) включены в комплект поставки электропривода 																										

Комплектацию смотрите на странице 130

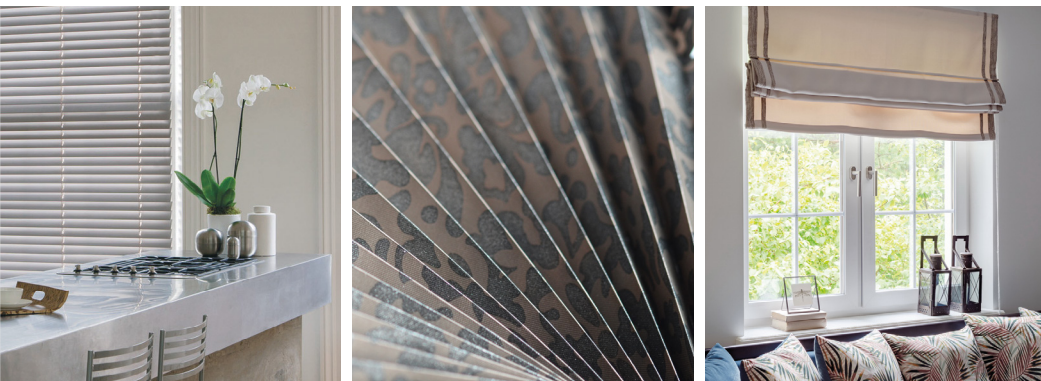

ПРИВОД AMIGO DV24AF/L-0.8/45

Предназначен для моторизации горизонтальных жалюзи 16/25 мм, горизонтальных кассетных жалюзи VENUS 16/25 мм, штор плиссе MIDI, римских штор MIDI и ДЕНЬ-НОЧЬ и рулонных штор ROOF SYSTEM



<p>Схема</p>									
<p>Конструкция</p>									
<p>Характеристики</p>	<p>Крутящий момент, Н*м</p> <p>0.8</p>	<p>Скорость вращения, об/мин.</p> <p>45</p>	<p>Напряжение, В</p> <p>12</p>	<p>Ток, А</p> <p>0.83</p>	<p>Макс. уровень шума, дБ</p> <p>53</p>	<p>Степень защиты</p> <p>IP20</p>	<p>Макс. кол-во оборотов</p> <p>∞</p>	<p>Длина провода, м</p> <p>0.35</p>	<p>Масса, кг</p> <p>0.2</p>
<p>Особенности</p>	<ul style="list-style-type: none"> • Встроенная защита от перегрева • Максимальное время непрерывной работы до 4 мин. • 2 выходных вала • Встроенный радиоприемник • Электронные концевые выключатели • Возможность установки промежуточного (любимого) положения • Совместимость со всеми радиопередатчиками Amigo • Температурный режим работы: от 0°C до +40°C • Переходник для шестигранного стержня 5 мм (2 шт.) и зажим для мотора в карниз Холис (2 шт.) включены в комплект поставки электропривода 								

Комплектацию смотрите на странице 130



ПРИВОДЫ ПОСТОЯННОГО ТОКА



ПРИВОД AMIGO DV24WF/S-0.8/34 С ОБРАТНОЙ СВЯЗЬЮ

Предназначен для моторизации горизонтальных жалюзи 16/25 мм, горизонтальных кассетных жалюзи VENUS 16/25 мм, штор плиссе MIDI, римских штор MIDI и ДЕНЬ-НОЧЬ и рулонных штор ROOF SYSTEM



<p>Схема</p>									
<p>Характеристики</p>	<p>Крутящий момент, Н*м</p> <p>0.8</p>	<p>Скорость вращения, об/мин.</p> <p>34 регулируемая</p>	<p>Напряжение, В</p> <p>12</p>	<p>Ток, А</p> <p>1.18</p>	<p>Макс. уровень шума, дБ</p> <p>50</p>	<p>Степень защиты</p> <p>IP20</p>	<p>Макс. кол-во оборотов</p> <p>∞</p>	<p>Длина провода, м</p> <p>0.35</p>	<p>Масса, кг</p> <p>0.2</p>
<p>Особенности</p>	<ul style="list-style-type: none"> • Встроенная защита от перегрева • Максимальное время непрерывной работы 4 мин. • 2 выходных вала • Встроенный радиоприемник • Электронные концевые выключатели • Возможность установки промежуточного (любимого) положения • Совместимость только с радиопередатчиками Amigo Smart DUO DD18xxP • Температурный режим работы: от 0°C до +40°C • Переходник для шестигранного стержня 5 мм (2 шт.) и зажим для мотора в карниз Холис (2 шт.) включены в комплект поставки электропривода 								

Комплектацию смотрите на странице 130

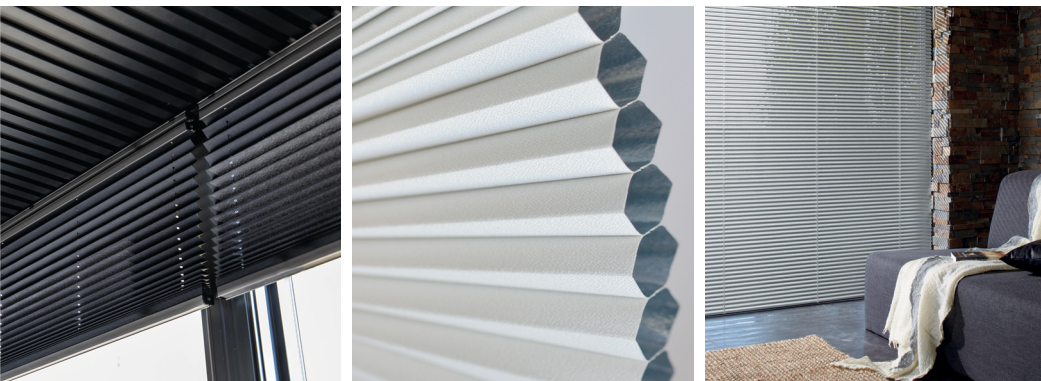

ПРИВОД AMIGO DV24AF/TD-2x0.6/34 С ОБРАТНОЙ СВЯЗЬЮ

Предназначен для моторизации штор плиссе с двумя подвижными карнизами: P1910, P1912, P1920, P1922, P1950, P8910, P8920

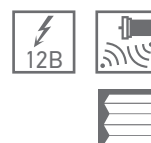

<p>Схема</p>										
<p>Характеристики</p>	<p>Крутящий момент, Н*м</p> <p>2x0.6</p>	<p>Скорость вращения, об/мин.</p> <p>34 регулируемая</p>	<p>Напряжение, В</p> <p>12</p>	<p>Ток, А</p> <p>0.63</p>	<p>Мощность, Вт</p> <p>8</p>	<p>Макс. уровень шума, дБ</p> <p>53</p>	<p>Степень защиты</p> <p>IP20</p>	<p>Макс. кол-во оборотов</p> <p>∞</p>	<p>Длина провода, м</p> <p>0.32</p>	<p>Масса, кг</p> <p>0.29</p>
<p>Особенности</p>	<ul style="list-style-type: none"> • Встроенная защита от перегрева • Максимальное время непрерывной работы 4 мин. • 2 выходных независимых вала • 2 встроенных радиоприемника • Электронные концевые выключатели • Совместимость только с радиопередатчиками Amigo Smart DUO DD2762PD • Температурный режим работы: от 0°C до +50°C • Переходник для шестигранного стержня 5 мм (2 шт.) включены в комплект поставки электропривода 									

Комплектацию смотрите на странице 130



ПРИВОДЫ ПОСТОЯННОГО ТОКА

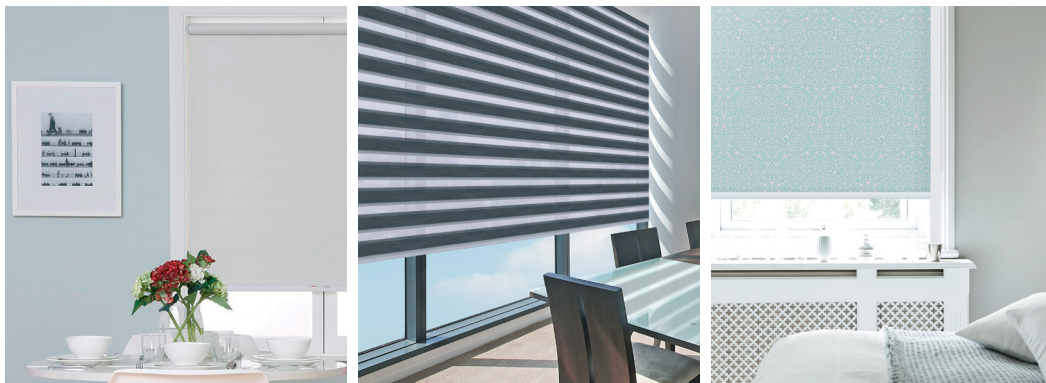

КОМПЛЕКТУЮЩИЕ ДЛЯ ПРИВОДОВ AMIGO СЕРИИ DV24

Комплектующие

Внешний вид и цвет комплектующих может отличаться от представленных в каталоге

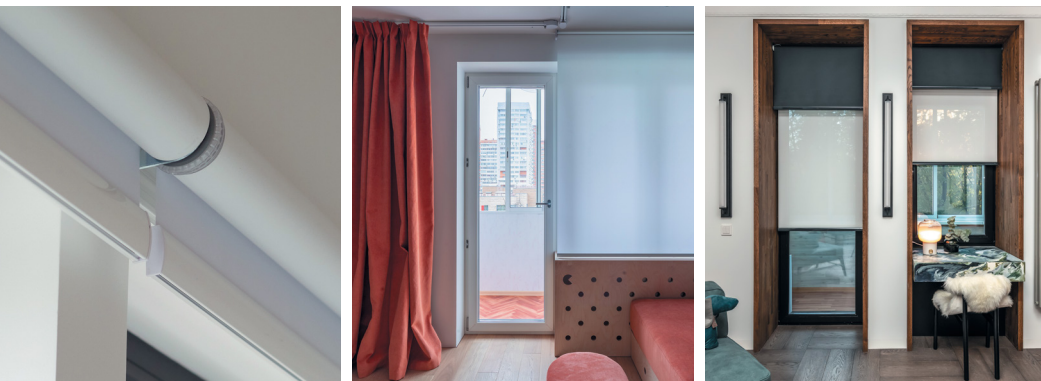

ПРИВОД AMIGO DM15LEU/S-0.3/30 С ОБРАТНОЙ СВЯЗЬЮ

Предназначен для моторизации рулонных штор

UNI1, UNI2, UNI1 ЗЕБРА, UNI2 ЗЕБРА, MINI, MINI ЗЕБРА, ROLLA 19 и ROLLA наsets



<p>Схема</p>								
<p>Характеристики</p>	<p>Крутящий момент, Н*м</p> <p>0.3</p>	<p>Скорость вращения, об/мин.</p> <p>30 регулируемая</p>	<p>Напряжение, В</p> <p>5</p>	<p>Емкость АКБ, мАч</p> <p>800</p>	<p>Макс. уровень шума, дБ</p> <p>35</p>	<p>Степень защиты</p> <p>IP20</p>	<p>Макс. кол-во оборотов</p> <p>∞</p>	<p>Масса, кг</p> <p>0.14</p>
<p>Особенности</p>	<ul style="list-style-type: none"> • Легкая замена цепочного механизма MINI в готовом изделии без дополнительных компонентов • Стандартный разъем microUSB для зарядки • Встроенная защита от перегрузки и перегрева • Максимальное время непрерывной работы 6 мин. • Встроенный радиоприемник • Каждый привод должен быть настроен на отдельный канал радиопередатчика • Электронные концевые выключатели • Встроенная АКБ • Количество циклов заряд-разряд для АКБ: около 500 • Возможность установки промежуточного (любимого) положения • Совместимость только с радиопередатчиками серии Amigo Smart DUO • Возможна установка в трубу 21.4 мм с переходником и адаптером • Температурный режим работы: от 0°C до +40°C 							
<p>Комплектующие</p>	<p>Труба алюминиевая 19 мм</p>	<p>Зарядное устройство USB 5B-1A</p>	<p>Кабель microUSB, 3 м</p>					
<p>Комплект для моторизации UNI (белый, коричневый, золотой дуб, махагони, светлый дуб, темно-серый, черный)</p>	<p>Комплект для моторизации MINI (белый, коричневый, дуб, темно-серый, черный)</p>	<p>Комплект для моторизации MINI ЗЕБРА (белый, коричневый)</p>	<p>Комплект для моторизации ROLLA 19 (белый)</p>					



ПРИВОДЫ ПОСТОЯННОГО ТОКА



ПРИВОД AMIGO DM25LEU/S-1.1/28

Предназначен для моторизации рулонных штор AMG на трубах 35 и 45 мм, рулонных штор BENTHIN серии M на трубах 29 и 43 мм и шторы Мираж.

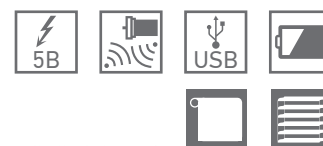

<p>Схема</p>								
<p>Характеристики</p>	<p>Крутящий момент, Н*м</p> <p>1.1</p>	<p>Скорость вращения, об/мин.</p> <p>28</p>	<p>Напряжение, В</p> <p>5</p>	<p>Емкость АКБ, мАч</p> <p>2600</p>	<p>Макс. уровень шума, дБ</p> <p>38</p>	<p>Степень защиты</p> <p>IP20</p>	<p>Макс. кол-во оборотов</p> <p>∞</p>	<p>Масса, кг</p> <p>0.41</p>
<p>Особенности</p>	<ul style="list-style-type: none"> • Встроенная защита от перегрузки и перегрева • Максимальное время непрерывной работы 6 мин. • Встроенный радиоприемник • Каждый привод должен быть настроен на отдельный канал радиопередатчика • Электронные концевые выключатели • Встроенная АКБ • Механический выключатель • Время зарядки: около 6 часов • Количество циклов заряд-разряд для АКБ: около 500 • Возможность установки промежуточного (любимого) положения • Совместимость со всеми радиопередатчиками Amigo с обратной связью • Температурный режим работы: от 0°C до +40°C 							
<p>Дополнительные комплектующие</p>	<p>Зарядное устройство USB 5B-1A</p>				<p>Кабель microUSB, 3 м</p>			

Комплектацию смотрите на странице 118



ПРИВОД AMIGO DM25LEU/L-1.1/28

Предназначен для моторизации рулонных штор AMG на трубах 35 и 45 мм и рулонных штор BENTHIN серии M на трубах 29 и 43 мм и шторы Мираж.



<p>Схема</p>								
<p>Характеристики</p>	<p>Крутящий момент, Н*м</p>	<p>Скорость вращения, об/мин.</p>	<p>Напряжение, В</p>	<p>Емкость АКБ, мАч</p>	<p>Макс. уровень шума, дБ</p>	<p>Степень защиты</p>	<p>Макс. кол-во оборотов</p>	<p>Масса, кг</p>
	1.1	28	5	2600	38	IP20	∞	0.41
<p>Особенности</p>	<ul style="list-style-type: none"> • Встроенная защита от перегрузки и перегрева • Максимальное время непрерывной работы 6 мин. • Встроенный радиоприемник • Каждый привод должен быть настроен на отдельный канал радиопередатчика • Электронные концевые выключатели • Встроенная АКБ • Механический выключатель • Время зарядки: около 6 часов • Количество циклов заряд-разряд для АКБ: около 500 • Возможность установки промежуточного (любимого) положения • Совместимость со всеми радиопередатчиками Amigo • Температурный режим работы: от 0°C до +40°C 							
<p>Дополнительные комплектующие</p>	<p>Зарядное устройство USB 5B-1A</p>				<p>Кабель microUSB, 3 м</p>			

Комплектацию смотрите на странице 118



ПРИВОДЫ ПОСТОЯННОГО ТОКА



ПРИВОД AMIGO DM35LE/S-6/24 №316

Предназначен для моторизации горизонтальных жалюзи 50 мм, и рулонных штор BENTHIN на трубах 44, 52, 65 и 75 мм и римских штор MAXI



Схема								
Конструкция	<p style="text-align: center;"> литиевая АКБ блок управления с радиоприемником электродвигатель редуктор </p>							
Характеристики	Крутящий момент, Н*м 6	Скорость вращения, об/мин. 24	Напряжение, В 12	Емкость АКБ, мАч 3200	Макс. уровень шума, дБ 50	Степень защиты IP44	Макс. кол-во оборотов ∞	Масса, кг 1.30
Особенности	<ul style="list-style-type: none"> • Радиоуправление с обратной связью • Встроенная защита от перегрузки и перегрева • Максимальное время непрерывной работы 4 мин. • Встроенный радиоприемник • Каждый привод должен быть настроен на отдельный канал радиопередатчика • Электронные концевые выключатели • Встроенная АКБ • Количество циклов заряд-разряд для АКБ: около 500 • Возможность установки промежуточного (любимого) положения • Совместимость с радиопередатчиками серии Amigo SMART DUO • Не совместим с зарядными устройствами сторонних производителей • Температурный режим работы: от 0°C до +40°C 							
Дополнительные комплектующие	<p>Зарядное устройство DC264, 12.6В-1А, для приводов LE</p>	<p>Удлинитель для зарядных устройств 2.44 м</p>						

Комплектацию смотрите на странице 124

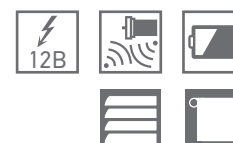

ПРИВОД ВЕРТИКАЛЬНЫЙ DK30D E/S-15N/6CM С ОБРАТНОЙ СВЯЗЬЮ

Предназначен для моторизации вертикальных жалюзи на базе стандартного карниза V34



Схема



Характеристики	Тип	Крутящий момент, Н*м	Скорость движения, м/с.	Макс.масса полотна ламелей, кг	Напряжение, В	Ток, А	Макс. кол-во бегунков, шт.	Масса, кг
	левый/правый	15	0.06	8	12	0.66	60	0.5

Особенности

- Встроенная защита от перегрузки
- 2 выходных вала (на движение и поворот)
- Электронные концевые выключатели
- Совместим со всеми стандартными комплектующими для ручного управления
- Подключение к сети: через блок питания (в комплекте)
- Привод совместим только с пультом DD1612P
- Раздельное управление движением и поворотом ламелей в любой точке
- Автоматическая установка концевых выключателей
- Ручной сдвиг ламелей при отсутствии питания
- Изготовление изделий только с горизонтальным карнизом
- Можно установить промежуточное положение
- Температурный режим работы: от -5°C до +55°C
- Размеры блока питания: 110×50×32 мм
- Длина кабеля: 1,5 м (от мотора) +1,5м (сетевой)
- Поворот панелей ступенчатый (по ~15° за одно нажатие)
- При остановке привода после движения ламелей всегда слышен щелчок (размыкание муфты)

Комплектующие



Цепь для вертикального привода DK30 801095-0000

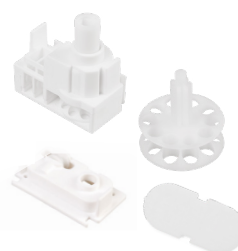

Механизм управления 34, СК 120122-0000



Блок питания (входит в комплект привода)



ПРИВОДЫ ШТОРНЫЕ



ПРИВОД ШТОРНЫЙ DT72TS-1.2/14

Предназначен для моторизации шторного карниза

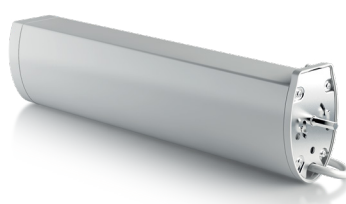

<p>Схема</p>									
<p>Конструкция</p>									
<p>Характеристики</p>	<p>Крутящий момент, Н*м</p> <p>1.2</p>	<p>Скорость движения шторы, см/с</p> <p>14</p>	<p>Макс. нагрузка, кг</p> <p>50</p>	<p>Рабочее напряжение, В</p> <p>100–240</p>	<p>Мощность, Вт</p> <p>10</p>	<p>Макс. уровень шума, дБ</p> <p>35</p>	<p>Степень защиты</p> <p>IP20</p>	<p>Длина провода, м</p> <p>1.2</p>	<p>Масса, кг</p> <p>1.5</p>
<p>Особенности</p>	<ul style="list-style-type: none"> • Ручное движение полотна при отсутствии питания • Автоматическая остановка при обнаружении препятствия • Электронные концевые выключатели • Возможность вывода провода в любом месте • Возможность параллельного подключения • Температурный режим работы: от 0°C до +50°C 								

Комплектацию смотрите на странице 139



ПРИВОДЫ ШТОРНЫЕ

ПРИВОД ШТОРНЫЙ DT72EV-75/20

Предназначен для моторизации шторного карниза

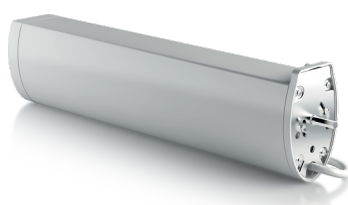

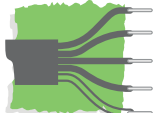
<p>Схема</p>									
<p>Конструкция</p>	<p>блок управления с радиоприемником электродвигатель редуктор муфта</p>								
<p>Характеристики</p>	<p>Крутящий момент, Н*м</p> <p>2.0</p>	<p>Скорость движения шторы, см/с</p> <p>20</p>	<p>Макс. нагрузка, кг</p> <p>100</p>	<p>Рабочее напряжение, В</p> <p>230</p>	<p>Мощность, Вт</p> <p>75</p>	<p>Макс. уровень шума, дБ</p> <p>39</p>	<p>Степень защиты</p> <p>IP20</p>	<p>Длина провода, м</p> <p>1.2</p>	<p>Масса, кг</p> <p>1.5</p>
<p>Особенности</p>	<ul style="list-style-type: none"> • Light Touch-Start (LTS) – функция ручного начала движения • Ручное движение полотна при отсутствии питания • Автоматическая остановка при обнаружении препятствия • Электронные концевые выключатели (автоматические, регулируемые) • Возможность фазного управления (от проводного выключателя) • Возможность управления по сухим контактам • Возможность установки промежуточного (любимого) положения • Совместимость со всеми радиопередатчиками Amigo • Интерфейс для подключения по RS485 • Возможность вывода провода в любом месте • Температурный режим работы: от 0°C до +50°C • Память на 20 каналов <div style="display: flex; align-items: center; margin-top: 10px;">  <p> синий = нейтраль серый = фаза вверх черный = фаза вниз коричневый = фаза общая желто-зелёный = заземление </p> </div>								

Комплектацию смотрите на странице 139



ПРИВОДЫ ШТОРНЫЕ



ПРИВОД ШТОРНЫЙ DT72TV/SW-1.2/14

Предназначен для моторизации шторного карниза

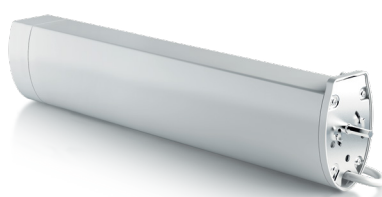
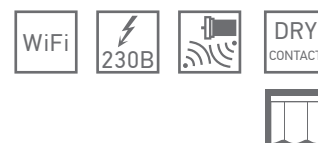

<p>Схема</p>									
<p>Конструкция</p>	<p>блок управления с радиоприемником электродвигатель редуктор муфта</p>								
<p>Характеристики</p>	<p>Крутящий момент, Н*м</p> <p>1.2</p>	<p>Скорость движения шторы, см/с</p> <p>14 регулируемая</p>	<p>Макс. нагрузка, кг</p> <p>50</p>	<p>Рабочее напряжение, В</p> <p>100... 240</p>	<p>Мощность, Вт</p> <p>40</p>	<p>Макс. уровень шума, дБ</p> <p>39</p>	<p>Степень защиты</p> <p>IP40</p>	<p>Длина провода, м</p> <p>1.0</p>	<p>Масса, кг</p> <p>1.65</p>
<p>Особенности</p>	<ul style="list-style-type: none"> • Радиоуправление с обратной связью • Прямое подключение к сети WiFi • Light Touch-Start (LTS) – функция ручного начала движения • Ручное движение полотна при отсутствии питания • Автоматическая остановка при обнаружении препятствия • Электронные концевые выключатели (автоматические, регулируемые) • Возможность фазного управления (от проводного выключателя) • Возможность установки промежуточного (любимого) положения • Совместимость с радиопередатчиками Amigo серии SMART DUO • Интерфейс RJ-11 (4P4C) для сухого контакта • Возможность вывода провода в любом месте • Температурный режим работы: от 0°C до +40°C • Память на 20 каналов <p>синий = нейтраль серый = фаза вверх черный = фаза вниз коричневый = фаза общая жёлто-зелёный = заземление</p>								

Комплектацию смотрите на странице 139

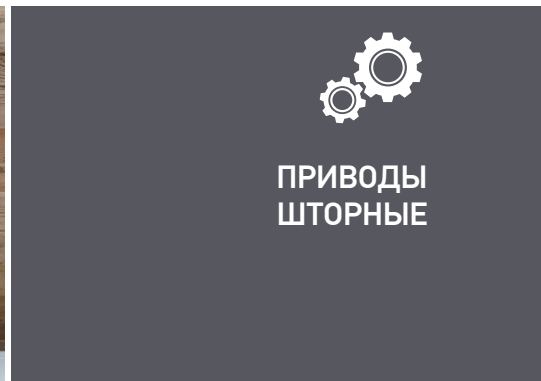

ПРИВОД ШТОРНЫЙ DT72LE-1.2/20

Предназначен для моторизации шторного карниза

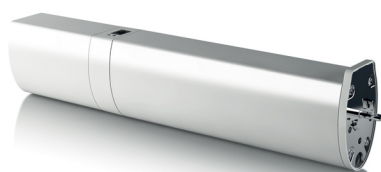

<p>Схема</p>									
<p>Конструкция</p>	<p>литиевая АКБ электродвигатель муфта</p> <p>блок управления с радиоприемником редуктор</p>								
<p>Характеристики</p>	<p>Крутящий момент, Н*м</p> <p>1.2</p>	<p>Скорость движения шторы, см/с</p> <p>14</p>	<p>Макс. нагрузка, кг</p> <p>50</p>	<p>Рабочее напряжение, В</p> <p>14.8</p>	<p>Макс. уровень шума, дБ</p> <p>39</p>	<p>Степень защиты</p> <p>IP20</p>	<p>Емкость АКБ, мАч</p> <p>4000</p>	<p>Масса АКБ, кг</p> <p>0.5</p>	<p>Суммарная масса, кг</p> <p>1.8</p>
<p>Особенности</p>	<ul style="list-style-type: none"> • Light Touch-Start (LTS) – функция ручного начала движения • Ручное движение полотна при отсутствии питания • Автоматическая остановка при обнаружении препятствия • Электронные концевые выключатели • Возможность установки промежуточного (любимого) положения • Совместимость со всеми радиопередатчиками Amigo • Съёмная АКБ • Количество циклов заряд-разряд для АКБ: около 500 • Возможность управления по сухим контактам • Температурный режим работы: от 0°C до +50°C • Память на 20 каналов 								

Комплектацию смотрите на странице 139









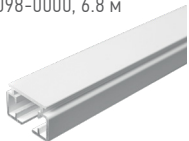

**ПРИВОДЫ
ШТОРНЫЕ**



КОМПЛЕКТУЮЩИЕ ДЛЯ ШТОРНЫХ ПРИВОДОВ AMIGO СЕРИИ DT72

Комплектующие

<p>801062-0000, 6 м 801098-0000, 6.8 м</p>  <p>Карниз шторный, тип S ■ 6 м ■ 30 м / 16.71 кг ■ 6.8 м ■ 34 м / 18.94 кг</p>	<p>801075-0000</p>  <p>Бегунок шторный поворотный ■ 500 шт. ■ 3000 шт. / 12 кг</p>	<p>801064-0000</p>  <p>Заглушка боковая, без крышки ■ 1 шт. ■ 100 шт. / 11.26 кг</p>	<p>801074-0000</p>  <p>Заглушка боковая, с крышкой ■ 1 шт. ■ 100 шт. / 12.3 кг</p>
<p>801078-0000</p>  <p>Заглушка боковая укороченная ■ 1 шт. ■ 200 шт. / 6 кг</p>	<p>801063-0000</p>  <p>Каретка ведущая ■ 1 шт. ■ 100 шт. / 7.43 кг</p>	<p>801080-0000</p>  <p>Каретка ведущая короткая ■ 1 шт. ■ 100 шт. / 5.85 кг</p>	<p>801079-0000</p>  <p>Каретка ведущая длинная с роликом ■ 1 шт. ■ 200 шт. / 18.44 кг</p>
<p>801081-0000</p>  <p>Каретка ведущая для изогнутого карниза ■ 1 шт. ■ 300 шт. / 12 кг</p>	<p>801073-0000</p>  <p>Каретка ведущая длинная для изогнутого карниза ■ 1 шт. ■ 100 шт. / 6.76 кг</p>	<p>801068-0000</p>  <p>Стопор шторный ■ 1 шт. ■ 1000 шт. / 13.73 кг</p>	<p>801093-0000</p>  <p>Соединитель карнизов алюминиевый ■ 1 шт. ■ 100 шт. / 7.55 кг</p>
<p>801082-0000</p>  <p>Соединитель карнизов 90 гр ■ 2 шт. ■ 90 шт. / 15.7 кг</p>	<p>801083-0000</p>  <p>Соединитель карнизов 135 гр ■ 5 шт. ■ 140 шт. / 13.2 кг</p>	<p>801089-0000</p>  <p>Кронштейн потолочный для карниза тип S ■ 100 шт. ■ 300 шт. / 10.33 кг</p>	<p>801077-0000</p>  <p>Кронштейн потолочный пружинный для карниза тип S ■ 1 шт. ■ 300 шт. / 8 кг</p>



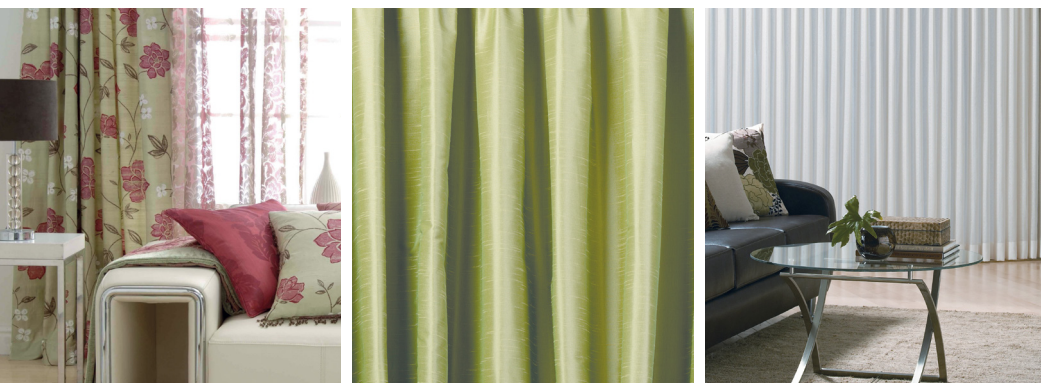

Внешний вид и цвет комплектующих может отличаться от представленных в каталоге



**ПРИВОДЫ
ШТОРНЫЕ**

КОМПЛЕКТУЮЩИЕ ДЛЯ ШТОРНЫХ ПРИВОДОВ AMIGO СЕРИИ DT72

Комплектующие

<p>801066-0000</p>  <p>Кронштейн стеновой однорядный ■ 1 шт. ■ 150 шт. / 10.2 кг</p>	<p>801067-0000</p>  <p>Кронштейн стеновой двухрядный ■ 1 шт. ■ 100 шт. / 19.8 кг</p>	 <p>Кронштейн стеновой универсальный, белый 5 см 801029-0225 10 см 801030-0225 14 см 801032-0225 24 см 801031-0225 30 см 801088-0225</p>	
<p>800913-0000</p>  <p>Батарея аккумуляторная для привода DT72LE ■ 1 шт. / 0.5 кг</p>	<p>801061-0000 100 кг 801060-0000 50 кг</p>  <p>Ремень 100 кг ■ 100 м ■ 500 м / 11.54 кг 50 кг ■ 100 м ■ 500 м / 11.54 кг</p>	<p>801071-0000</p>  <p>Соединитель ремня ■ 1 шт. ■ 5000 шт. / 5.92 кг</p>	<p>801072-0000</p>  <p>Крючок для подвеса ткани ■ 400 шт. ■ 1200 шт. / 2.17 кг</p>
<p>801076-0000</p>  <p>Крючок шторный, запятая ■ 200 шт. ■ 2000 шт. / 12.57 кг</p>	<p>800918-0000</p>  <p>Зарядное устройство DC1565 ■ 1 шт. ■ 24 шт. / 8.45 кг</p>		

Внешний вид и цвет комплектующих может отличаться от представленных в каталоге



ПРИВОДЫ ШТОРНЫЕ



Схема

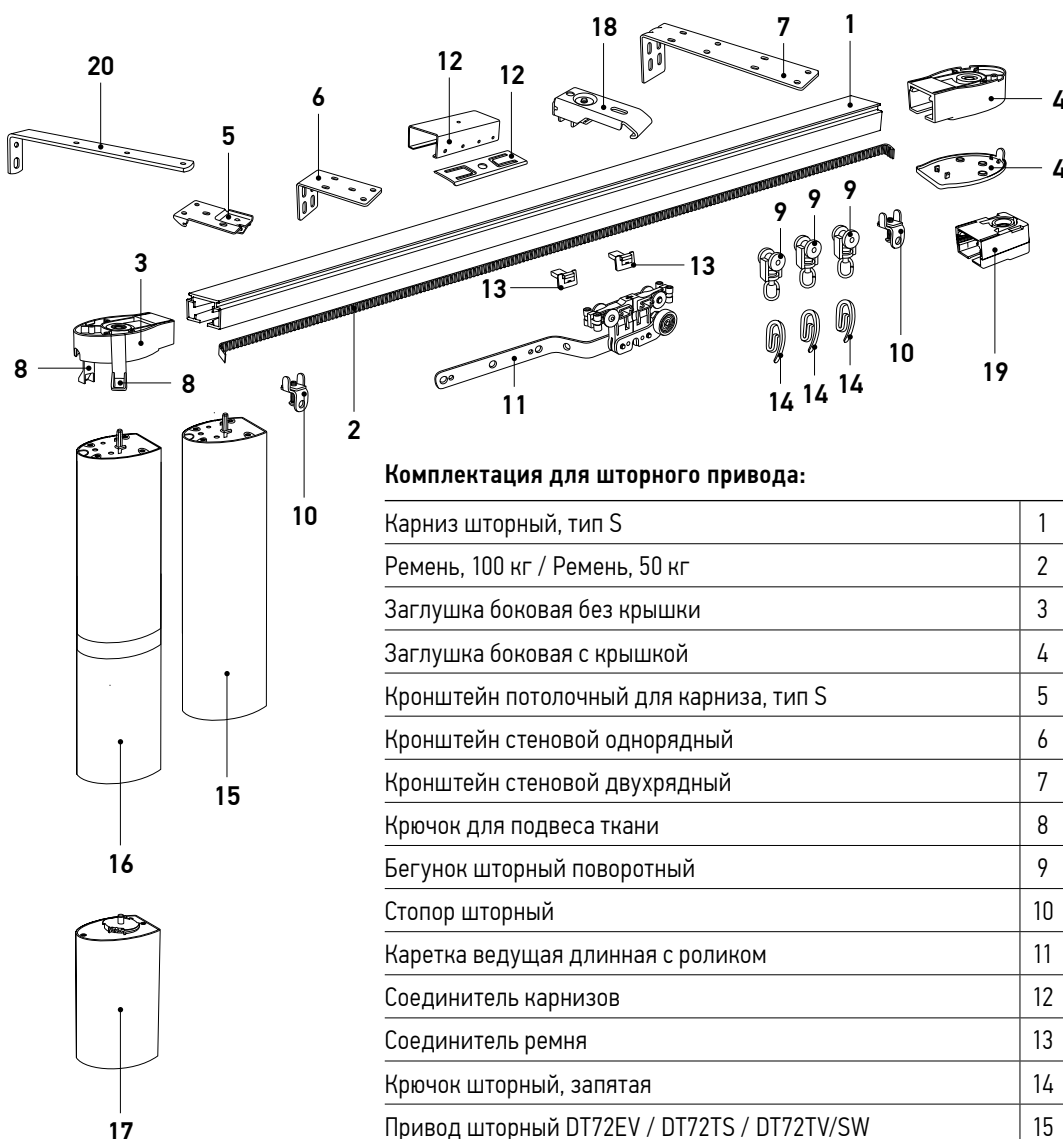

Комплектация для шторного привода:

Карниз шторный, тип S	1
Ремень, 100 кг / Ремень, 50 кг	2
Заглушка боковая без крышки	3
Заглушка боковая с крышкой	4
Кронштейн потолочный для карниза, тип S	5
Кронштейн стеновой однорядный	6
Кронштейн стеновой двухрядный	7
Крючок для подвеса ткани	8
Бегунок шторный поворотный	9
Стопор шторный	10
Каретка ведущая длинная с роликом	11
Соединитель карнизов	12
Соединитель ремня	13
Крючок шторный, запятая	14
Привод шторный DT72EV / DT72TS / DT72TV/SW	15
Привод шторный DT72LE	16
Батарея аккумуляторная для привода DT72LE (запасная)	17
Кронштейн потолочный пружинный для карниза тип S	18
Заглушка боковая укороченная	19
Кронштейн стеновой универсальный 5, 10, 14, 25, 30 см, белый	20



WI-FI BOX

Предназначен для управления любыми моторизованными изделиями AMIGO с радиоприемниками при помощи мобильного приложения AMIGO CONNECT и домашней сети Wi-Fi.



ХАРАКТЕРИСТИКИ WI-FI BOX

- Wi-Fi: 2.4 ГГц 802.11b/g/n
- Подключение к системам умного дома по RS485
- Кол-во каналов: 30
- Максимальная дальность радиосигнала: 30 м (в помещении)
- Частота радиосигнала: 433 МГц
- Совместимость с любыми приводами с радиоприемниками AMIGO с односторонней и обратной связью
- Подключение: USB 5B/1A (блок питания не входит в комплект поставки)
- Габаритные размеры: 75x132x35 мм
- Обновление прошивки через приложение AMIGO CONNECT
- Комплектность: кабель USB – microUSB

ОСОБЕННОСТИ ПРИЛОЖЕНИЯ AMIGO CONNECT

- Кол-во местоположений: 5
- Кол-во Wi-Fi box: 5 (в одном местоположении)
- Кол-во помещений: 20 (в одном местоположении)
- Кол-во сценариев: 20 (в одном местоположении)
- Кол-во изделий: 30 (в одном Wi-Fi box)
- Семейный доступ: администратор + 5 гостей
- Совместимость с Siri для вызова сценариев
- Сценарии: время срабатывания, время восхода/захода солнца, дни недели, команда или точное положение полотна в процентах (только для приводов с обратной связью)

ОСОБЕННОСТИ УПРАВЛЕНИЯ ИЗДЕЛИЯМИ СО СТАНДАРТНЫМИ ПРИВОДАМИ (С ОДНОСТОРОННЕЙ СВЯЗЬЮ)

- Команды ВВЕРХ, ВНИЗ, СТОП
- Создание сценариев

ОСОБЕННОСТИ УПРАВЛЕНИЯ ИЗДЕЛИЯМИ С ПРИВОДАМИ С ОБРАТНОЙ СВЯЗЬЮ

- Установка точного положения полотна в % (где 0 – полностью открыто, 100 – полностью закрыто)
- Вызов среднего положения
- Отображение текущего положения полотна
- Отображение и изменение угла наклона ламелей для горизонтальных жалюзи
- Изменение всех конечных положений
- Создание сценариев
- Отображение заряда АКБ
- Отображение уровня сигнала



ПУЛЬТЫ



Радиопередатчики серии Amigo DC17XX «SMART» – это высокотехнологичные продукты, воплощенные в строгих формах корпуса с металлической окантовкой и широкими сенсорными кнопками на стеклянной поверхности, которые позволяют управлять изделием с большим комфортом. Все радиопульты этой серии имеют специальный магнитный настенный держатель.



ПУЛЬТ 1-КАНАЛЬНЫЙ СЕНСОРНЫЙ «SMART» DC1700

- 3 кнопки: «Вверх», «Вниз», «Стоп»
- Питание от батарейки «таблетка» CR2450, 1 шт.
- Время работы от батарейки составляет до двух лет
- Дальность 200 м снаружи и не более 35 м внутри помещений
- Рабочая частота 433.92 МГц
- Цвет: белый
- Размеры 130x44x11 мм



ПУЛЬТ 15-КАНАЛЬНЫЙ «SMART» DC1702

- Жидкокристаллический дисплей с номером канала
- 5 кнопок: «Вверх», «Вниз», «Стоп», < > - выбор канала
- Групповое управление осуществляется при помощи 0-го канала и не требует дополнительной настройки. В этом случае работают все изделия, настроенные на этот передатчик
- Питание от батарейки «таблетка» CR2450, 1 шт.
- Время работы от батарейки составляет до двух лет
- Дальность 200 м снаружи и не более 35 м внутри помещений
- Индикатор уровня заряда батарейки
- Рабочая частота 433.92 МГц
- Цвет: белый
- Размеры 130x44x11 мм



ПУЛЬТЫ

* Радиопередатчики серии Amigo SMART DUO предназначены для управления электроприводами с обратной связью. Для управления обычными моторами Amigo необходимо изменить режим работы. Размеры передатчиков такие же как в серии SMART. Все кнопки – механические. Магнитный настенный держатель входит в комплект.



ПУЛЬТ 1-КАНАЛЬНЫЙ «SMART DUO» DD1800P

- 3 кнопки: «Вверх», «Вниз», «Стоп»
 - Светодиодный индикатор работы
 - Два режима работы: с обратной связью и без
- Питание от батарейки «таблетка» CR2450, 1 шт.
- Время работы от батарейки составляет до двух лет
- Дальность 200 м снаружи и не более 35 м внутри помещений
- Рабочая частота 433.92 МГц
- Цвет: белый
- Размеры 130x44x11 мм



ПУЛЬТ 5-КАНАЛЬНЫЙ С ТАЙМЕРОМ «SMART DUO» DD1805P

- Жидкокристаллический дисплей с номером канала, временем и индикатором заряда батарейки
- Два режима работы: с обратной связью и без
 - 5 кнопок: «Вверх», «Вниз», «Стоп», < > - выбор канала
 - Групповое управление осуществляется при помощи 0-го канала и не требует дополнительной настройки. В этом случае работают все изделия, настроенные на этот передатчик
- Время подъема и опускания устанавливается для каждого канала
- Три режима работы:
 1. Ручной, управление изделием кнопками с пульта
 2. Автоматический, работа по установленному на пульте времени
 3. Произвольный, сигналы посылаются каждый день произвольно в промежутке + 20 мин. от установленного времени
- Питание от батарейки «таблетка» CR2450, 1 шт.
- Время работы от батарейки составляет до двух лет
- Дальность 200 м снаружи и не более 35 м внутри помещений
- Индикатор уровня заряда батарейки
- Рабочая частота 433.92 МГц
- Цвет: белый
- Размеры 130x44x11 мм



ПУЛТЫ



ПУЛЬТ 15-КАНАЛЬНЫЙ «SMART DUO» DD1802P (белый)

ПУЛЬТ 15-КАНАЛЬНЫЙ «SMART DUO» DD1802PB (черный)

- Жидкокристаллический дисплей с номером канала, и индикатором заряда батарейки
- Два режима работы: с обратной связью и без
 - 5 кнопок: «Вверх», «Вниз», «Стоп», < > - выбор канала
 - Групповое управление осуществляется при помощи 0-го канала и не требует дополнительной настройки. В этом случае работают все изделия, настроенные на этот передатчик
- Питание от батарейки «таблетка» CR2450, 1 шт.
- Время работы от батарейки составляет до двух лет
- Дальность 200 м снаружи и не более 35 м внутри помещений
- Индикатор уровня заряда батарейки
- Рабочая частота 433.92 МГц
- Цвет: белый
- Размеры 130x44x11 мм



ПУЛЬТ 15-КАНАЛЬНЫЙ «SMART DUO» DD2762PD

- Предназначен только для привода DV24AF/TD
- Жидкокристаллический дисплей с номером канала, временем и индикатором заряда батарейки
- Два режима работы: с обратной связью и без
 - 8 кнопок: «Вверх», «Вниз», «Стоп» для обоих карнизов, < > - выбор канала
 - Групповое управление осуществляется при помощи 0-го канала и не требует дополнительной настройки. В этом случае работают все изделия, настроенные на этот передатчик
- Питание от батарейки «таблетка» CR2450, 1 шт.
- Время работы от батарейки составляет до двух лет
- Дальность 200 м снаружи и не более 35 м внутри помещений
- Индикатор уровня заряда батарейки
- Рабочая частота 433.92 МГц
- Цвет: белый
- Размеры 130x44x11 мм



ПУЛЬТЫ

Эргономичный дизайн серии Amigo DC3XX «ERGONOMIC» позволяет пульту идеально лежать в руке, изогнутый глянцевый белый корпус дополнен прорезиненным кантом. Все радиопульты этой серии имеют специальный настенный держатель.

ПУЛЬТ 1-КАНАЛЬНЫЙ «ERGONOMIC» DC305A



- Светодиодный индикатор
- 3 кнопки: «Вниз», «Вверх» с кнопкой «СТОП» в центре
- Питание от батарейки «таблетка» CR2430, 1 шт.
- Время работы от батарейки составляет до двух лет
- Рабочая температура от 0°C до 50°C
- Дальность 150 м снаружи и не более 25 м внутри помещений
- Рабочая частота 433.92 МГц
- Цвет: белый
- Размеры 124x49x16 мм

ПУЛЬТ 5-КАНАЛЬНЫЙ «ERGONOMIC» DC306A



- 5 светодиодных индикаторов, каждый из которых соответствует своему каналу
- 5 кнопок: «Вниз», «Вверх», «Влево», «Вправо» (для выбора канала) расположены по кругу, с кнопкой «СТОП» в центре
- Групповое управление осуществляется при помощи 6-го канала (горят все индикаторы) и не требует дополнительной настройки. В этом случае работают все изделия, настроенные на этот передатчик
- Питание от батарейки «таблетка» CR2430, 1 шт.
- Время работы от батарейки составляет до двух лет
- Рабочая температура от 0°C до 50°C
- Дальность 150 м снаружи и не более 25 м внутри помещений
- Рабочая частота 433.92 МГц
- Цвет: белый
- Размеры 124x49x16 мм



ПУЛЬТЫ



ПУЛЬТ 5-КАНАЛЬНЫЙ С ТАЙМЕРОМ «ERGONOMIC» DC920

- Жидкокристаллический дисплей с номером канала, временем и индикатором заряда батарейки
- 5 кнопок: «Вниз», «Вверх», «Влево», «Вправо» (для выбора канала) расположены по кругу, с кнопкой «СТОП» в центре
- Время подъема и опускания устанавливается для каждого канала
- Три режима работы:
 1. Ручной, управление изделием кнопками с пульта
 2. Автоматический, работа по установленному на пульте времени
 3. Произвольный, сигналы посылаются каждый день произвольно в промежутке ± 20 мин. от установленного времени
- Питание от батарейки «таблетка» CR2430, 1 шт.
- Время работы от батарейки составляет до двух лет
- Рабочая температура от 0°C до 50°C
- Дальность 150 м снаружи и не более 25 м внутри помещений
- Рабочая частота 433.92 МГц
- Цвет: белый
- Размеры 124x49x16 мм



ПУЛЬТ 15-КАНАЛЬНЫЙ «ERGONOMIC» DC313

- Жидкокристаллический дисплей с номером канала
- 5 кнопок: «Вниз», «Вверх», «Влево», «Вправо» (для выбора канала) расположены по кругу, с кнопкой «СТОП» в центре
- Групповое управление осуществляется при помощи 0-го канала и не требует дополнительной настройки. В этом случае работают все изделия, настроенные на этот передатчик
- Питание от батарейки «таблетка» CR2430, 1 шт.
- Время работы от батарейки составляет до двух лет
- Рабочая температура от 0°C до 50°C
- Дальность 150 м снаружи и не более 25 м внутри помещений
- Рабочая частота 433.92 МГц
- Цвет: белый
- Размеры 124x49x16 мм



РАДИОВЫКЛЮЧАТЕЛИ (НАСТЕННЫЕ КНОПКИ)

Радиовыключатели – беспроводной вариант настенных кнопок, являются современным аналогом пультов управления. Устанавливаются в любом удобном месте и позволяют снять лицевую панель управления, используя ее как пульт.



РАДИОВЫКЛЮЧАТЕЛЬ 1-КАНАЛЬНЫЙ СЕНСОРНЫЙ «SMART» DC1770

- 3 кнопки: «Вверх», «Вниз», «Стоп»
- Питание от батарейки «таблетка» CR2450, 1 шт.
- Время работы от батарейки составляет до двух лет
- Возможность снятия
- Дальность 200 м снаружи и не более 35 м внутри помещений
- Рабочая частота 433.92 МГц
- Цвет: белый
- Размеры 80x80x11.7 мм



РАДИОВЫКЛЮЧАТЕЛЬ 1-КАНАЛЬНЫЙ «SMART DUO» DD1850P

- 3 кнопки: «Вверх», «Вниз», «Стоп»
- Питание от батарейки «таблетка» CR2430, 1 шт.
- Время работы от батарейки составляет до двух лет
- Возможность снятия
- Дальность 150 м снаружи и не более 35 м внутри помещений
- Рабочая частота 433.92 МГц
- Цвет: белый
- Размеры 80x80x11.7 мм



РАДИОВЫКЛЮЧАТЕЛЬ 15-КАНАЛЬНЫЙ «SMART DUO» DD1853P

- Жидкокристаллический дисплей с номером канала и индикатором заряда батарейки
- 5 кнопок: «Вверх», «Вниз», «Влево», «Вправо», «Стоп» расположены под дисплеем
- Групповое управление осуществляется при помощи 0-го канала и не требует дополнительной настройки. В этом случае работают все изделия, настроенные на этот передатчик
- Питание от батарейки «таблетка» CR2450, 1 шт.
- Время работы от батарейки составляет до двух лет
- Рабочая температура от 0°C до 50°C
- Возможность снятия
- Дальность 200 м снаружи и не более 35 м внутри помещений
- Рабочая частота 433.92 МГц
- Цвет: белый
- Размеры 80x80x11.7 мм



РАДИОВЫКЛЮЧАТЕЛИ (НАСТЕННЫЕ КНОПКИ)



РАДИОВЫКЛЮЧАТЕЛЬ 1-КАНАЛЬНЫЙ «ERGONOMIC» DC315

- 3 кнопки: «Вверх», «Вниз», с кнопкой «СТОП» в центре
- Питание от батарейки «таблетка» CR2430, 1 шт.
- Время работы от батарейки составляет до двух лет
- Возможность снятия
- Дальность 150 м снаружи и не более 25 м внутри помещений
- Рабочая частота 433.92 МГц
- Цвет: белый
- Размеры 80x80x11.7 мм



РАДИОВЫКЛЮЧАТЕЛЬ 15-КАНАЛЬНЫЙ «ERGONOMIC» DC317

- Жидкокристаллический дисплей с номером канала
- 5 кнопок: «Вверх», «Вниз», «Влево», «Вправо», «Стоп» расположены под дисплеем
- Групповое управление осуществляется при помощи 0-го канала и не требует дополнительной настройки. В этом случае работают все изделия, настроенные на этот передатчик
- Питание от батарейки «таблетка» CR2430, 1 шт.
- Время работы от батарейки составляет до двух лет
- Рабочая температура от 0°C до 50°C
- Возможность снятия, крепление на магните
- Дальность 150 м снаружи и не более 25 м внутри помещений
- Рабочая частота 433.92 МГц
- Цвет: белый
- Размеры 80x80x11.7 мм

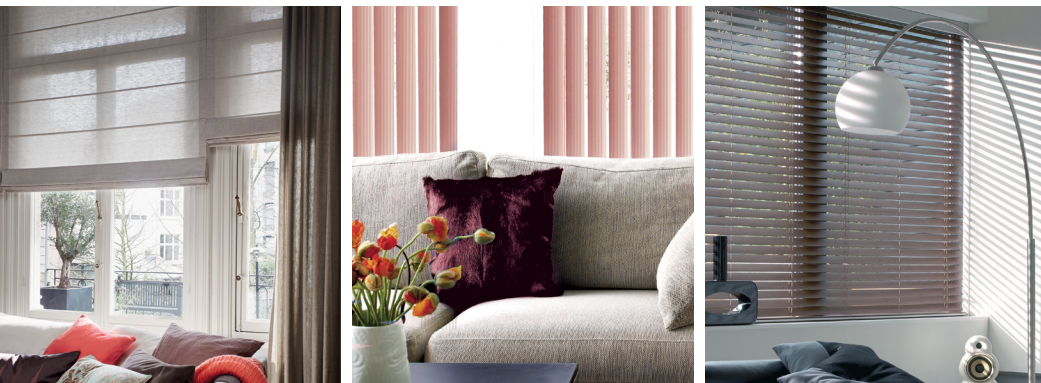

ПРОВОДНЫЕ ВЫКЛЮЧАТЕЛИ

 230V



ВЫКЛЮЧАТЕЛЬ ПРОВОДНОЙ «ERGONOMIC» DC398

- Электронный выключатель
- Предназначен для управления одним изделием с мотором DM35SL переменного тока
- Рабочая температура от -20°C до +55°C
- Монтаж в стандартный подрозетник
- Цвет: белый
- Размеры: 80x80 мм

 230V



ВЫКЛЮЧАТЕЛЬ ПРОВОДНОЙ БЕЗ ФИКСАЦИИ DC865

- Механический выключатель без фиксации кнопок
- Предназначен для управления одним изделием с мотором DM35SL переменного тока
- Рабочая температура от -20°C до +55°C
- Монтаж в стандартный подрозетник
- Цвет: белый
- Размеры: 80x80 мм

 230V



ВЫКЛЮЧАТЕЛЬ ПРОВОДНОЙ С ФИКСАЦИЕЙ DC866

- Механический выключатель с фиксацией кнопок
- Предназначен для управления одним изделием с мотором DM35SL переменного тока
- Рабочая температура от -20°C до +55°C
- Монтаж в стандартный подрозетник
- Цвет: белый
- Размеры: 80x80 мм



ДОПОЛНИТЕЛЬНЫЕ ЭЛЕМЕНТЫ МОТОРИЗАЦИИ



БЛОК ПИТАНИЯ DC943A ИНДИВИДУАЛЬНЫЙ, 12В-1А

- Применяется для питания одного привода DV24DH или DV24CF (плиссе и ГЖ 16/25 мм)
- Подключается в сеть 230 В напрямую без вилки
- Может устанавливаться в любом месте
- Провода в комплекте отсутствуют
- Рабочая температура от -10°C до +50°C
- Цвет: белый
- Размеры: 114x25x20 мм

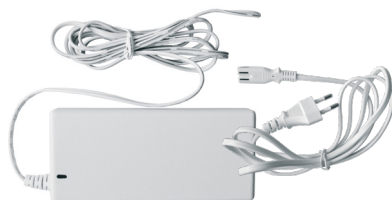

БЛОК ПИТАНИЯ DC731K, 12В-4.0А, без разъема

- Применяется для приводов DV24DH и DV24CF (плиссе и ГЖ 16/25 мм)
- Максимальное количество приводов: 3 шт.
- Силовой кабель со стандартной вилкой в комплекте
- Длина проводов: 1.5 м + 1.5 м
- Рабочая температура от 0°C до +40°C
- Цвет: белый
- Размеры: 110x50x31 мм



РАДИОПРИЕМНИК DC1141, 12В-3А

- Применяется для управления приводами DV24DH (плиссе и ГЖ 16/25 мм)
- Одновременно можно управлять максимум двумя приводами (совместно с блоком питания DC731K)
- Память на 20 каналов
- Совместим со всеми радиопередатчиками Amigo
- Цвет: белый
- Размеры: 114x25x21 мм



ДОПОЛНИТЕЛЬНЫЕ ЭЛЕМЕНТЫ МОТОРИЗАЦИИ



РАДИОПРИЕМНИК ВСТРАИВАЕМЫЙ DD117P, 230В С ОБРАТНОЙ СВЯЗЬЮ

- Радиосигнал с обратной связью
- Управление по сухим контактам
- Встраивается в стандартный подрозетник за выключателем
- Применяется для управления приводом DM35SL
- Может применяться для управления группой приводов DM35SL при помощи реле DC209 и DC516
- Память на 10 каналов
- Совместим со всеми радиопередатчиками AMIGO серии SMART DUO
- Максимальная мощность 200Вт
- Рабочая температура от 0°C до +40°C
- Размеры: 45x49x23 мм



РАДИОПРИЕМНИК ВСТРАИВАЕМЫЙ DC114B, 230В

- Встраивается в стандартный подрозетник за выключателем
- Применяется для управления приводом DM35SL
- Может применяться для управления группой приводов DM35SL при помощи реле DC209 и DC516
- Память на 20 каналов
- Совместим со всеми радиопередатчиками AMIGO
- Одновременное радио- и проводное управление приводами
- Максимальная мощность 500Вт
- Рабочая температура от -10°C до +50°C
- Размеры: 50x50x25 мм



ДОПОЛНИТЕЛЬНЫЕ ЭЛЕМЕНТЫ ДЛЯ МОТОРИЗАЦИИ



РЕТРАНСЛЯТОР РАДИОСИГНАЛА DC425

- Для увеличения дальности радиосигнала или дублирования сигнала пульта в помещениях с радиопомехами
- Совместим со всеми радиопередатчиками Amigo без обратной связи
- Задержка повтора сигнала пульта: 3с
- Дальность 100 м
- Включается в стандартную розетку 230 В
- Индикатор подачи радиосигнала
- Рабочая частота: 433.92 МГц
- Память на 20 каналов
- Рабочая температура от 0°C до +30°C
- Цвет: белый
- Масса: 120 г
- Размеры: 98x61x69 мм



ЗАРЯДНОЕ УСТРОЙСТВО DC264,12.6В-1А, ДЛЯ ПРИВОДОВ LE

- Напряжение входное 100-240В, 50/60Гц
- Напряжение выходное 12,6В
- Ток выходной 1А
- Разъём питания DC 3,5x1,3x10мм
- Габаритные размеры 78x80x28мм
- Длина кабеля 1,8м
- Индикатор зарядки - есть
- Цвет: белый



ЗАРЯДНОЕ УСТРОЙСТВО DC1565

- Предназначено для зарядки АКБ шторного привода DT72LE (АКБ привода может быть отсоединена для зарядки)
- Входное напряжение: 100...240 В
- Выходное напряжение: 16,8 В
- Ток заряда: 1 А
- Ориентировочное время зарядки: 6 ч
- Длина провода: 1,8 м
- Масса: 0,3 кг
- Цвет: белый

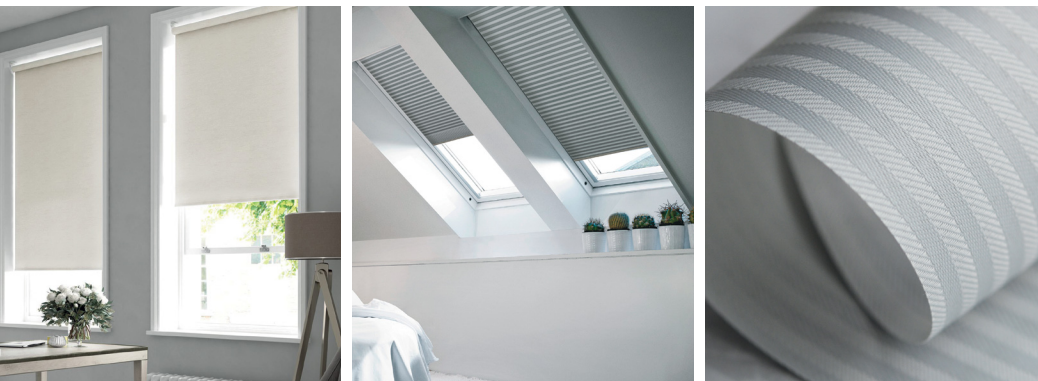

ДОПОЛНИТЕЛЬНЫЕ ЭЛЕМЕНТЫ ДЛЯ МОТОРИЗАЦИИ



БАТАРЕЯ АККУМУЛЯТОРНАЯ DC1276B, 12В

- Применяется для питания одного привода DV24AF (ГЖ 16/25/35 мм, шторы плиссе и римской шторы)
- Позволяет устанавливать изделия без прокладки проводов
- Кронштейны для установки в комплекте
- Может устанавливаться в любом месте
- Емкость 2600 мАч
- Тип: литий-йонная
- Два разъема: для подключения зарядного устройства и привода
- Длина проводов: 180 мм
- Зарядное устройство DC264, 12.6В-1А, для приводов LE*
- Время зарядки: 7 ч**
- Рабочая температура от 0°C до +50°C
- Цвет: белый
- Размеры: 244x28x28 мм

* Батарея не совместима с зарядными устройствами других производителей

** Несмотря на изменение цвета индикатора



ВЫКЛЮЧАТЕЛЬ ПРОВОДНОЙ DC128

- Механический выключатель
- Предназначен для управления приводами DV24DH (ГЖ 16/25 мм и плиссе)
- Одновременно можно управлять максимум пятью приводами
- Рабочая температура от -20°C до +55°C
- Цвет: белый
- Размеры: 86x86 мм

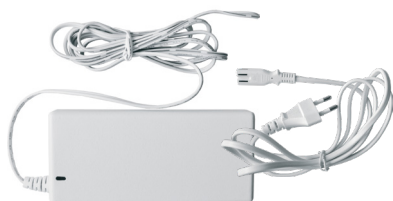

БЛОК ПИТАНИЯ DC731J, 24В-2.0А, без разъема

- Применяется для привода Trietex (ВЖ)
- Максимальное количество приводов: 3 шт.
- Силовой кабель со стандартной вилкой в комплекте
- Длина проводов: 1.5 м + 1.5 м
- Рабочая температура от 0°C до +40°C
- Цвет: белый
- Размеры: 110x50x31 мм



ДОПОЛНИТЕЛЬНЫЕ ЭЛЕМЕНТЫ ДЛЯ МОТОРИЗАЦИИ



РАДИОПРИЕМНИК DC1141B, 24В-3А

- Применяется для управления приводом Trietex (ВЖ)
- Одновременно можно управлять максимум четырьмя приводами (совместно с блоком питания DC731J)
- Память на 20 каналов
- Совместим со всеми радиопередатчиками Amigo
- Цвет: белый
- Размеры: 114x25x21 мм



ДАТЧИК СОЛНЦА DC1187

- Обеспечивает автоматическое поддержание уровня освещенности в помещении. Предназначен для всех типов моторизованных изделий кроме UNI1/UNI2
- Три режима работы:
 1. Срабатывание в зависимости от настройки по четырем уровням освещенности (15, 30, 45 и 60 кЛюкс)
 2. Тестовый, для определения текущего уровня освещенности
 3. Бездействие
- Время срабатывания датчика при достижении заданного уровня освещенности: 2 мин. на открытие изделий; 15 мин. на закрытие изделий
- Питание от батарейки «таблетка» CR2032, 1 шт. (в комплекте)
- Совместим с радиоприемниками Amigo с односторонней связью
- Крепление на присоску к стеклу с внутренней стороны окна
- Дальность не менее 35 м внутри помещений
- Рабочая частота 433.92 МГц
- Рабочая температура от -10°C до +50°C
- Размеры: ф42x20 мм

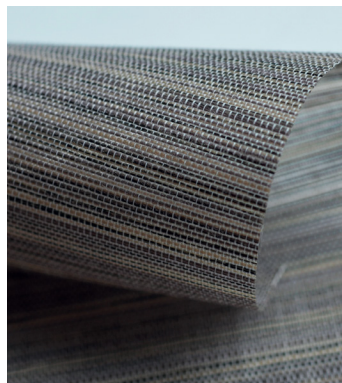

ДОПОЛНИТЕЛЬНЫЕ ЭЛЕМЕНТЫ ДЛЯ МОТОРИЗАЦИИ



РАДИОПЕРЕДАТЧИК С СУХИМИ КОНТАКТАМИ DD1149P, 12/24B

- Один канал
- Радиосигнал с обратной связью
- Индикатор подачи радиосигнала
- Дальность 200 м снаружи и не менее 35 м внутри помещений
- Рабочая частота: 433.92 МГц
- Мощность передатчика: 10 мВт
- Питание от внешнего блока питания (не входит в комплект поставки) или системы «Умного дома»: 12 В или 24 В
- Рабочая температура: от -10°C до +50°C
- Размеры: 65x45x23 мм



РАДИОПЕРЕДАТЧИК С СУХИМИ КОНТАКТАМИ DD1149P, 12/24B, УНИВЕРСАЛЬНЫЙ

- Один канал
- Радиосигнал с обратной связью
- Индикатор подачи радиосигнала
- Дальность 200 м снаружи и не менее 35 м внутри помещений
- Рабочая частота: 433.92 МГц
- Мощность передатчика: 10 мВт
- Питание от внешнего блока питания (не входит в комплект поставки) или системы «Умного дома»: 12 В или 24 В
- Работа в трех режимах управления по сухим контактам
- Рабочая температура: от -10°C до +50°C
- Размеры: 65x45x23 мм



РАДИОПЕРЕДАТЧИК С СУХИМИ КОНТАКТАМИ DC1149A, 12/24B

- Один канал
- Индикатор подачи радиосигнала
- Дальность 200 м снаружи и не менее 35 м внутри помещений
- Рабочая частота: 433.92 МГц
- Мощность передатчика: 10 мВт
- Питание от внешнего блока питания (не входит в комплект поставки) или системы «Умного дома»: 12 В или 24 В
- Рабочая температура: от -10°C до +50°C
- Размеры: 65x45x23 мм



ДОПОЛНИТЕЛЬНЫЕ ЭЛЕМЕНТЫ ДЛЯ МОТОРИЗАЦИИ

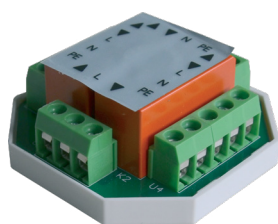

РЕЛЕ ГРУППОВОЕ/ИНДИВИДУАЛЬНОЕ DC209

- Предназначен для реализации индивидуально-группового проводного управления приводами Amigo DM35SL без встроенного радиоприемника (ГЖ 50 мм, BENTHIN)
- В одну группу можно подключить до пяти приводов
- К одному реле подключается один привод со своим выключателем (при необходимости)
- Совместим со всеми проводными выключателями Amigo
- Рабочая температура от -20°C до +55°C
- Размеры: 51x51x22 мм

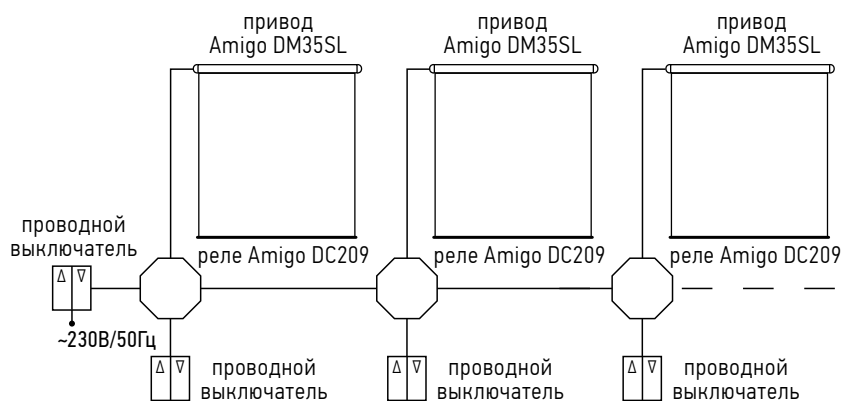

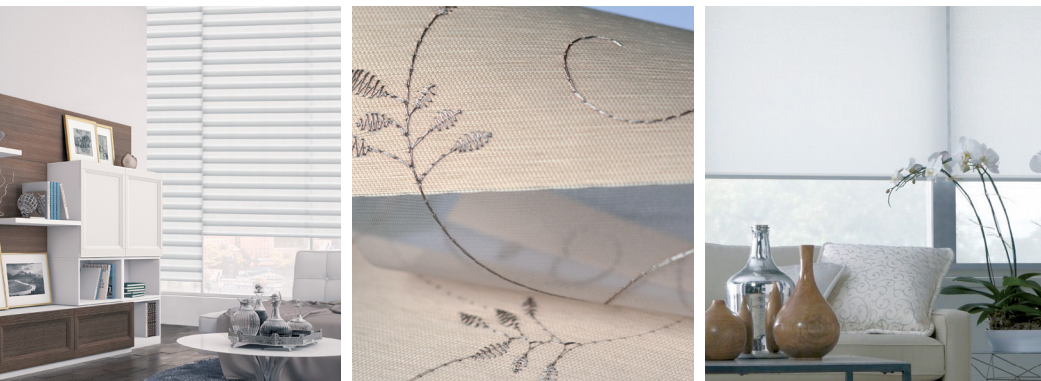

ДОПОЛНИТЕЛЬНЫЕ ЭЛЕМЕНТЫ ДЛЯ МОТОРИЗАЦИИ

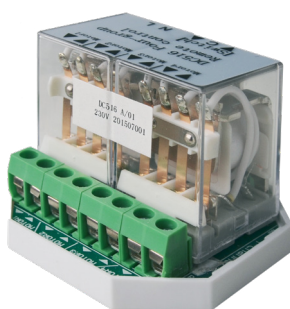

РЕЛЕ ГРУППОВОЕ DC516 НА 4 ПРИВОДА

- Предназначен для реализации группового проводного управления приводами DM35SL, без встроенного радиоприемника (ГЖ 50 мм, BENTHIN)
- В одну группу можно подключить до 12-ти приводов (3 реле)
- К одному реле подключается максимум четыре привода
- Совместим со всеми проводными выключателями Amigo
- Рабочая температура от -20°C до +55°C
- Размеры: 51x51x42 мм

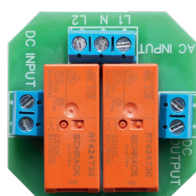
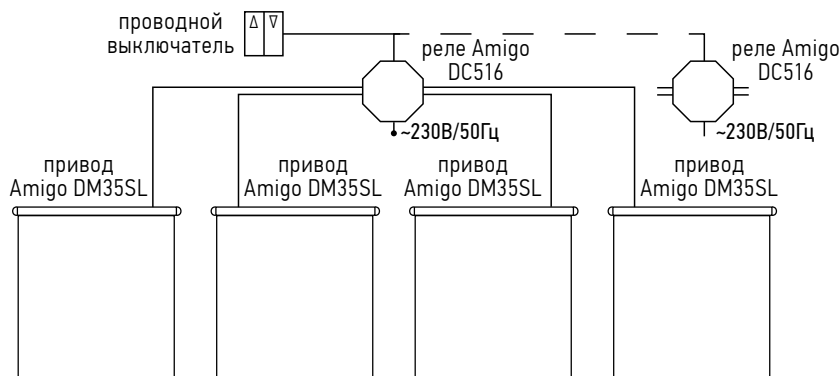

РЕЛЕ DC302

Реле DC302 служит для управления проводными приводами 12/24 В от «фазного» устройства управления 230 В, а также для объединения приводов в группы при использовании нескольких реле с одним устройством управления. Реле имеет защиту от одновременной подачи управляющих «фаз». Количество приводов, подключаемых к реле, определяется используемым блоком питания.

- Номинальное напряжение нагрузки: 12/24 В
- Максимальный ток нагрузки: 8 А
- Устройство управления: «Фазное», 230 В
- Потребляемый ток от устройства управления: 10 мА
- Максимальное сечение провода (вместимость клемм): 1.5 мм²
- Класс пылевлагозащиты: IP00
- Рабочая температура от 0°C до +55°C
- Размеры: 45x45x20 мм
- Материал корпуса: поставляется без корпуса



ПРИЛОЖЕНИЕ 1 ПРИВОДЫ AMIGO



Наименование	Крутящий момент, Н*м	Скорость вращения, об/мин.	Уровень шума, дБ					Мираж	Римские шторы MIDI/ДЕНЬ-НОЧЬ	ROOF SYSTEM	Римские шторы MAXI	Плиссе MIDI	Плиссе MAXI	Горизонтальные жалюзи		Шторные карнизы	Рабочее напряжение, В		Управление	Дополнительная информация
			AMG 35 / 45	BENTHIN 29, 43 мм	BENTHIN 44 мм	BENTHIN 52, 65, 75 мм	UNI/MINI/ROLLA							16 / 25	50		Электропитание	АКБ (необходимо зарядное устр-во)		
DM15LEU/S-0.3/30	0.3	30	38				√									-	= 5 В (встроенная)	Радио с обр. св.	Зарядное устройство USB 5B-1A	
DM25TE-1.5/32	1.5	32	42	√	√		√									~100-240 В	-	Радио	Кабель: NUM / ВВГ НГ 2х1.5 мм ²	
DM25TE/S-1.5/32	1.5	32	42	√	√		√									~100-240 В	-	Радио с обр. св.	Кабель: NUM / ВВГ НГ 2х1.5 мм ²	
DM25LEU/L-1.1/28	1.1	28	38	√	√		√									-	= 5 В (встроенная)	Радио	Зарядное устройство USB 5B-1A	
DM25LEU/S-1.1/28	1.1	28	38	√	√		√									-	= 5 В (встроенная)	Радио с обр. св.	Зарядное устройство USB 5B-1A	
DM25TEQ/L-1.5/20	1.5	20	38	√	√		√									~100-240 В	-	Радио	Кабель: NUM / ВВГ НГ 2х1.5 мм ²	
DM35LE/S-6/24 316#	6.0	24	50		√	√				√			√			-	= 12 В (встроенная)	Радио с обр. св.	Зарядное устройство DC264	
DM35SL-6/28 316#	6.0	28	38		√	√				√			(√)			~230 В	-	Провод	Кабель: NUM / ВВГ НГ 4х1.5 мм ²	
DM35SL-10/17 316#	10.0	17	38		(√)	√				(√)			√			~230 В	-	Провод	Кабель: NUM / ВВГ НГ 4х1.5 мм ²	
DM35F/SW-6/28 316#	6.0	28	40		√	√				√	√		(√)			~230 В	-	Радио с обр. св. и WiFi	Кабель: NUM / ВВГ НГ 3х1.5 мм ²	
DM35F/SW-10/17 316#	10.0	17	40		(√)	√				(√)			√			~230 В	-	Радио с обр. св. и WiFi	Кабель: NUM / ВВГ НГ 3х1.5 мм ²	
DM35F/S-6/28 316#	6.0	28	40		√	√				√	√		(√)			~230 В	-	Радио с обр. св. и WiFi	Кабель: NUM / ВВГ НГ 3х1.5 мм ²	
DM35F/S-10/17 316#	10.0	17	40		(√)	√				(√)			√			~230 В	-	Радио с обр. св.	Кабель: NUM / ВВГ НГ 3х1.5 мм ²	
DM35F/Y-6/28 316#	6.0	28	38		√	√				√	√		(√)			~230 В	-	Радио	Кабель: NUM / ВВГ НГ 3х1.5 мм ²	
DM35F/Y-10/17 316#	10.0	17	38		(√)	√				(√)			√			~230 В	-	Радио	Кабель: NUM / ВВГ НГ 3х1.5 мм ²	
DV24DH/L-1.2/45	1.2	45	53							√	√		√			= 12 В + БП	-	Провод	Кабель: ПВС 2х1 мм ²	
DV24AF/L-0.5/34	0.8	45	53				√	√		√	√	√	√			= 12 В + БП	= 12 В (внешняя)	Радио	Кабель: ПВС 2х1 мм ² для =12 В	
DV24WF/S-0.8/34	0.5	34	50				√	√		√	√	√	√			= 12 В + БП	= 12 В (внешняя)	Радио с обр. св.	Кабель: ПВС 2х1 мм ² для =12 В	
DV24AF/TD-2х0.6/34	0.6×2	34	53							√	√		√			= 12 В + БП	= 12 В (внешняя)	Радио с обр. св.	Кабель: ПВС 2х1 мм ² для =12 В	
DM35EQ/X-6/20	6.0	20	50		√	√				√	√		√			~230 В	-	Радио	Кабель: NUM / ВВГ НГ 3х1.5 мм ² RS 485, RJ11 №1 кабель: 2х2х0.6 мм ²	

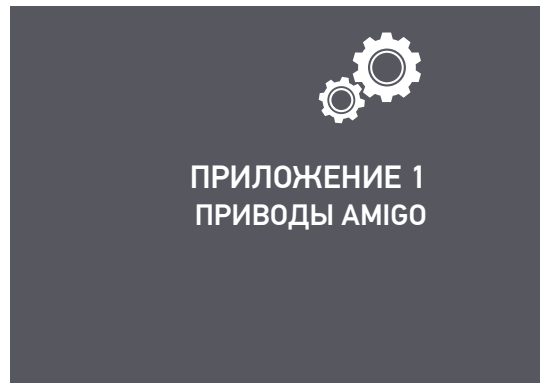
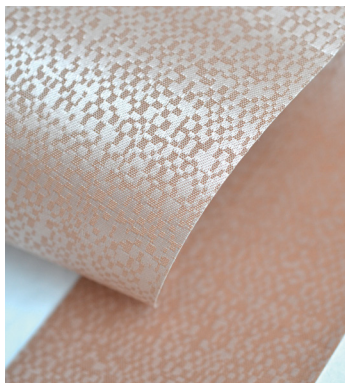

Наименование	Крутящий момент, Н*м	Скорость вращения, об/мин.	Уровень шума, дБ	Рулонные шторы					Мираж	Римские шторы МИДИ/ДЕНЬ-НОЧЬ	ROOF SYSTEM	Римские шторы MAXI	Плиссе MIDI	Плиссе MAXI	Горизонтальные жалюзи		Шторные карнизы	Рабочее напряжение, В		Управление	Дополнительная информация
				AMG 35 / 45	BENTHIN 29, 43 мм	BENTHIN 44 мм	BENTHIN 52, 65, 75 мм	UNI/MINI/ROLLA							16 / 25	50		Электропитание	АКБ (необходимо зарядное устр-во)		
DT72TS-1.2/14	1.2	14*	39												√	~100-240 В	-	Провод	Кабель: NUM / ВВГ НГ 4x1.5 мм ²		
DT72LE-1.2/20	1.2	14 см/с*	39												√	-	= 14,8 В (сменная)	Радио	-		
DT72EV-75/20	2.0	20 см/с*	39												√	~230 В	-	Провод	Кабель электропитания и фазного управления: NUM / ВВГ НГ 5x1.5 мм ²		
												Радио	Кабель: NUM / ВВГ НГ 3x1.5 мм ²								
												RS 485	RJ11 №1 кабель: 2x2x0.6 мм ²								
												Сухой контакт	RJ11 №2 кабель: 2x2x0.6 мм ²								
DT72TV/SW-1.2/14	1.2	14*	39											√	~100-240 В	-	Радио с обр. св.	Кабель: NUM / ВВГ НГ 3x1.5 мм ²			
												WiFi	Кабель: NUM / ВВГ НГ 3x1.5 мм ²								
												RS 485	RJ11 №1 кабель: 2x2x0.6 мм ²								
												Сухой контакт	RJ11 №2 кабель: 2x2x0.6 мм ²								
												Провод	Кабель электропитания и фазного управления: NUM / ВВГ НГ 5x1.5 мм ²								

Условные обозначения:

* линейная скорость движения бегунков или ведущей каретки (см/с)
 (√) Использование приводов 3/28 и 6/28 в горизонтальных жалюзи затрудняет точную регулировку угла наклона ламелей, что связано с их высокой скоростью вращения. Применение приводов 10/17 в рулонных шторах снижает скорость на 40%.
 = постоянный ток 12 В или 24 В
 ~ переменный ток 230 В
 БП – блок питания



**ПРИЛОЖЕНИЕ 2
УСТРОЙСТВА
УПРАВЛЕНИЯ
AMIGO**

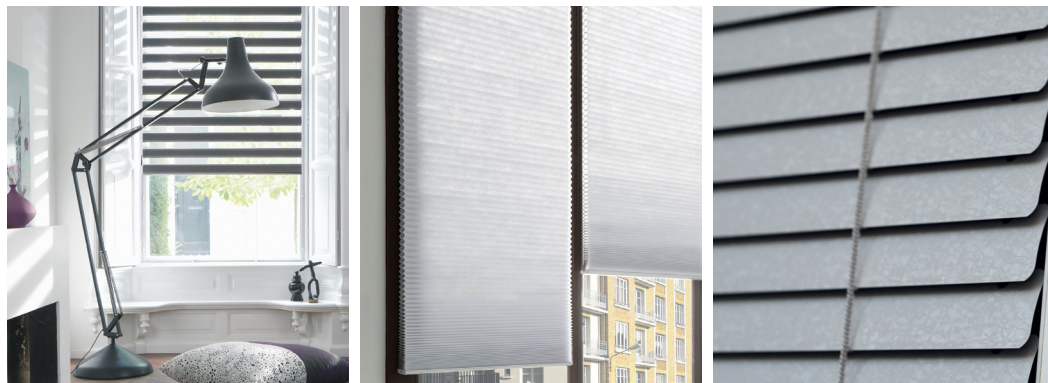

	Модель	Тип управления	Кол-во каналов	Тип батарейки	Напряжение батареи	Дополнительная информация	Размеры, мм
Радио	Пульт 1-канальный сенсорный SMART DC1700	Сенсорное	1	CR 2450	3В	–	130 x 44 x 11
Радио	Пульт 15-канальный сенсорный SMART DC1702	Сенсорное	15 + 1	CR 2450	3В	ЖК дисплей	130 x 44 x 11
Радио	Пульт 1-канальный SMART DUO DD1800P	Сенсорное	1	CR 2450	3В	–	130 x 44 x 11
Радио	Пульт 5-канальный с таймером SMART DUO DD1805P	Сенсорное	5 + 1	CR 2450	3В	ЖК дисплей	130 x 44 x 11
Радио	Пульт 15-канальный SMART DUO DD1802P	Кнопочное	15 + 1	CR 2450	3В	ЖК дисплей	130 x 44 x 11
Радио	Пульт 15-канальный SMART DUO DD1802PB	Кнопочное	15 + 1	CR 2450	3В	ЖК дисплей	130 x 44 x 11
Радио	Пульт 15-канальный SMART DUO DD2762PD	Кнопочное	15 + 1	CR 2450	3В	ЖК дисплей; для DV24AF/TD	130 x 44 x 11
Радио	Радиовыключатель 1-канальный сенсорный SMART DC1770	Сенсорное	1	CR 2430	3В	Настенный, съёмный	80 x 80 x 11,7
Радио	Радиовыключатель 15-канальный SMART DUO DD1853P	Кнопочное	15 + 1	CR 2450	3В	ЖК дисплей	80 x 80 x 11,7
Радио	Пульт 1-канальный ERGONOMIC DC305A	Кнопочное	1	CR 2430	3В	Светодиодная индикация	124 x 49 x 16
Радио	Пульт 5-канальный ERGONOMIC DC306A	Кнопочное	5 + 1	CR 2430	3В	Светодиодная индикация	124 x 49 x 16
Радио	Пульт 5-канальный с таймером ERGONOMIC DC920	Кнопочное	5 + 1	CR 2430	3В	Ручной / автоматический / произвольный режимы работы	124 x 49 x 16
Радио	Пульт 15-канальный ERGONOMIC DC313	Кнопочное	15 + 1	CR 2430	3В	ЖК дисплей	124 x 49 x 16
Радио	Радиовыключатель 1-канальный ERGONOMIC DC315	Кнопочное	1	CR 2430	3В	Настенный, съёмный	80 x 80 x 11,7
Радио	Радиовыключатель 15-канальный ERGONOMIC DC317	Кнопочное	15 + 1	CR 2430	3В	Настенный, ЖК дисплей, съёмный	80 x 80 x 11,7
Радио	Радиопередатчик с сухими контактами DC1149A, 12/24В	Сухой контакт	1	–	внешнее питание 12/24 В	Подключение к «Умному дому»	65 x 45 x 23
Радио	Радиопередатчик с сухими контактами DC1149A, 12/24В универсальный	Сухой контакт	1	–	внешнее питание 12/24 В	Подключение к «Умному дому»	65 x 45 x 23

	Модель	Тип управления	Кол-во приводов	Тип привода	Марка привода	Тип монтажа	Дополнительная информация	Размеры, мм
Провод	Выключатель проводной ERGONOMIC DC398	Кнопочное	1	~ 230 В / фазный	DM35SL	подрозетник	Электронный	80 x 80
Провод	Выключатель проводной без фиксации DC865, 230 В	Кнопочное	1	~ 230 В / фазный	DM35SL	подрозетник	Без фиксации	80 x 80
Провод	Выключатель проводной с фиксацией DC866, 230 В	Кнопочное	1	~ 230 В / фазный	DM35SL	подрозетник	С фиксацией	80 x 80
Провод	Выключатель DC128, 12/24 В	Кнопочное	3	12 В пост. тока	DV24DH/L-1.2/45	подрозетник	Трёхпозиционный	86 x 86
Провод	Выключатель с БП и приемником DC1686A, 24В-1.5А	Электронное	2	24 В пост. тока	Trietex	подрозетник	с БП и радио-приемником и сухими контактами для доп. выключателя	86 x 86 x 49



ПРИЛОЖЕНИЕ 3
ПРИВОДЫ SOMFY

Наименование Somfy	Крутящий момент, Н*м	Скорость вращения, об/мин.	Уровень шума, дБ	Рулонные шторы								Римские шторы MIDI/ ДЕНЬ-НОЧЬ/ROOF SYSTEM	Римские шторы MAXI	Плиссе MIDI 20/25	Плиссе MAXI 32/45	Горизонтальные жалюзи				Мираж	Шторные карнизы	Рабочее напряжение, В		Управление	Дополнительная информация
				AMG 35	AMG 45	40/46	50/61	BENTHIN M 29, 43	BENTHIN M 44	BENTHIN L 52	BENTHIN L 65, 75					Holis 16	Holis 25	HS 50	VENUS			Электроснабжение	АКБ (необходимо зарядное устр-во)		
				✓	✓	✓	✓	✓	✓	✓	✓					✓	✓	✓	✓			✓	✓		
Sonesse ULTRA 30 RTS WireFree 2/28	2.0	10-28	45	✓	✓	✓												✓		= 12 В (встроенная)	Радио	Ёмкость АКБ 2600 мАч			
Somfy Sonesse 30 RS 485 2/28*	2.0	6-28	45	✓	✓	✓												✓	= 24 В + БП		RS 485	Кабель с разъемом JST 2x0.75 мм², кабель управления с разъемом JST: 2x2x0.6 мм²			
Somfy Sonesse 30 RTS 2/28	2.0	6-28	45	✓	✓	✓												✓	= 24 В + БП		Радио	Кабель с разъемом JST: 2x0.75 мм²			
Somfy Sonesse 30 DCT 2/28*	2.0	6-28	45	✓	✓	✓												✓	= 24 В + БП		Провод	Кабель с разъемом JST 2x0.75 мм², кабель управления с разъемом JST: 2x2x0.6 мм²			
Sonesse 40 WT 3/30	3.0	30	42		✓		✓	✓	✓											~230 В		Провод	Кабель: NUM / ВВГ НГ 3x1.5 мм²		
Sonesse 40 WT 6/20	6.0	20	45		✓		✓	✓	✓											~230 В		Провод	Кабель: NUM / ВВГ НГ 3x1.5 мм²		
Sonesse 40 WT 9/12	9.0	12	40																	~230 В		Провод	Кабель: NUM / ВВГ НГ 3x1.5 мм²		
Sonesse 40 RTS 3/30	3.0	30	42		✓		✓	✓	✓											~230 В		Радио	Кабель: NUM / ВВГ НГ 2x1.5 мм²		
Sonesse 40 RTS 6/20	6.0	20	44		✓		✓	✓	✓											~230 В		Радио	Кабель: NUM / ВВГ НГ 2x1.5 мм²		
Sonesse 40 RTS 9/12	9.0	12	40																	~230 В		Радио	Кабель: NUM / ВВГ НГ 2x1.5 мм²		
Sonesse 50 WT 6/28	6.0	28	45			✓		✓												~230 В		Провод	Кабель: NUM / ВВГ НГ 4x1.5 мм²		
Sonesse 50 WT 10/28	10.0	28	45			✓		✓												~230 В		Провод	Кабель: NUM / ВВГ НГ 4x1.5 мм²		
Sonesse 50 RTS 3/28	3.0	28	44			✓		✓												~230 В		Радио	Кабель: NUM / ВВГ НГ 3x1.5 мм²		
Sonesse 50 RTS 6/28	6.0	28	45			✓		✓												~230 В		Радио	Кабель: NUM / ВВГ НГ 3x1.5 мм²		
Sonesse 50 RTS 10/28	10.0	28	45			✓		✓												~230 В		Радио	Кабель: NUM / ВВГ НГ 3x1.5 мм²		
Sonesse 50 RS 485 6/28	6.0	28	45			✓		✓												~230 В		Провод	Кабель: NUM / ВВГ НГ 3x1.5 мм², RJ9 кабель упр.: 2x2x0.6 мм²		
Sonesse 50 RS 485 10/28	10.0	28	45			✓		✓												~230 В		Провод	Кабель: NUM / ВВГ НГ 3x1.5 мм², RJ9 кабель упр.: 2x2x0.6 мм²		
Sonesse ULTRA 50 WT 6/20	6.0	20	38			✓		✓												~230 В		Провод	Кабель: NUM / ВВГ НГ 4x1.5 мм²		
Sonesse ULTRA 50 RTS 6/20	6.0	20	38			✓		✓												~230 В		Радио	Кабель: NUM / ВВГ НГ 3x1.5 мм²		
Sonesse ULTRA 50 RS 485 6/20	6.0	20	38			✓		✓												~230 В		Провод	Кабель: NUM / ВВГ НГ 3x1.5 мм², RJ9 кабель упр.: 2x2x0.6 мм²		
Tilt&Lift WireFree RTS	0.8	33	56						✓	✓	✓	✓	✓	✓						= 12 В + БП	= 12 В (внешняя)	Радио	Кабель: ПВС 2x1 мм²		
LV 25 B44	0.4	40	55							✓	✓	✓								= 24 В + БП		Провод	Кабель: ПВС 2x1 мм²		
LW 25 B44	0.4	40	55							✓	✓	✓	✓							= 24 В + БП		Провод	Кабель: ПВС 2x1 мм²		



**ПРИЛОЖЕНИЕ 3
ПРИВОДЫ SOMFY**

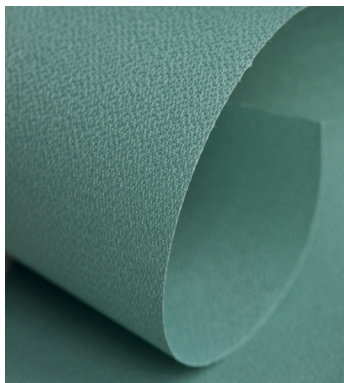

Наименование Somfy	Крутящий момент, Н*м	Скорость вращения, об/мин.	Рулонные шторы								Горизонтальные жалюзи					Шторные карнизы	Рабочее напряжение, В		Управление	Дополнительная информация	
			AMG 35	AMG 45	40/46	50/61	BENTHIN M 29, 43	BENTHIN M 44	BENTHIN L 52	BENTHIN L 65, 75	Римские шторы	Плиссе MIDI 20/25	Плиссе MAXI 32/45	Holis 16	Holis 25		HS 50	VENUS			Мираж
LV 25 B64	0.6	35	55															= 24 В + БП		Провод	Кабель: ПВС 2x1 мм ²
LW 25 B83	0.8	30	55															= 24 В + БП		Провод	Кабель: ПВС 2x1 мм ²
LWE 25	0.8	30	55															= 24 В + MoCo		Провод	Кабель: ПВС 3x1 мм ²
IRISMO WireFree 45 RTS White	0.8	12.5-20 см/с*	39-45																= 26.5 В (внешняя)	Радио	Емкость 2.95 Ач, зарядка 2,А =30 В
GLYDEA ULTRA 60e DCT	1.0	7.5-20 см/с*	38																	Провод	Кабель: NUM / ВВГ НГ 3x1.5 мм ² / RJ12 кабель упр.: 2x2x0.6 мм ²
GLYDEA ULTRA 60e WT	1.0	7.5-20 см/с*	38																	Провод	Кабель: NUM / ВВГ НГ 4x1.5 мм ²
GLYDEA ULTRA 60e RTS	1.0	7.5-20 см/с*	38																	Радио	Кабель: NUM / ВВГ НГ 3x1.5 мм ² / RJ12 кабель упр.: 2x2x0.6 мм ²
MOVELITE 35e DCT	0.6	15 см/с*	41																	Провод	Кабель: NUM / ВВГ НГ 3x1.5 мм ² / RJ12 кабель упр.: 2x2x0.6 мм ²
MOVELITE 35e WT	0.6	15 см/с*	41																	Провод	Кабель: NUM / ВВГ НГ 4x1.5 мм ²
MOVELITE 35e RTS	0.6	15 см/с*	41																	Радио	Кабель: NUM / ВВГ НГ 3x1.5 мм ² / RJ12 кабель упр.: 2x2x0.6 мм ²
Movelite™ Wirefree 35 RTS	0.6		41																= 14.8 В (встроенная)	Радио	Зарядка осуществляется через зарядное устройство USB (поставляемое Somfy) USB кабель 4 м (в комплекте с приводом), RJ12 кабель упр.: 2x2x0.6 мм ²

Условные обозначения:

* линейная скорость движения бегунков (см/с)
 (✓) моторизованные горизонтальные жалюзи стандартно изготавливаются с приводами 10/17.
 Использование приводов 3/28 и 6/28 затрудняет точную регулировку угла наклона ламелей, что связано с их высокой скоростью вращения.
 = постоянный ток 12 В или 24 В
 ~ переменный ток 230 В
 БП – блок питания



ПРИЛОЖЕНИЕ 4
СХЕМЫ

1. Схема подключения АКБ DC1276, 12В (радио с АКБ)

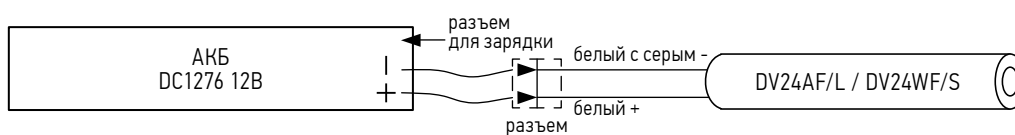

2. Схема подключения БП 943А приводов DV24AF/L / DV24WF/S (радио)

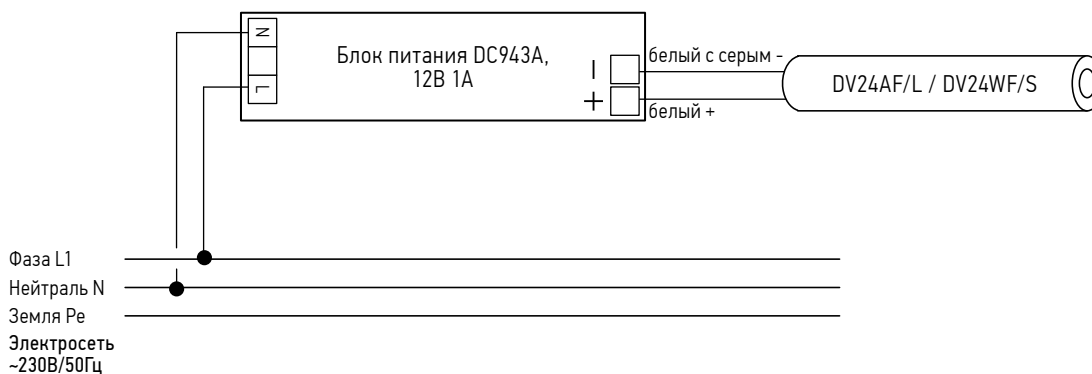

3. Схема подключения БП DC943А / DC128 / DV24DH (провод)

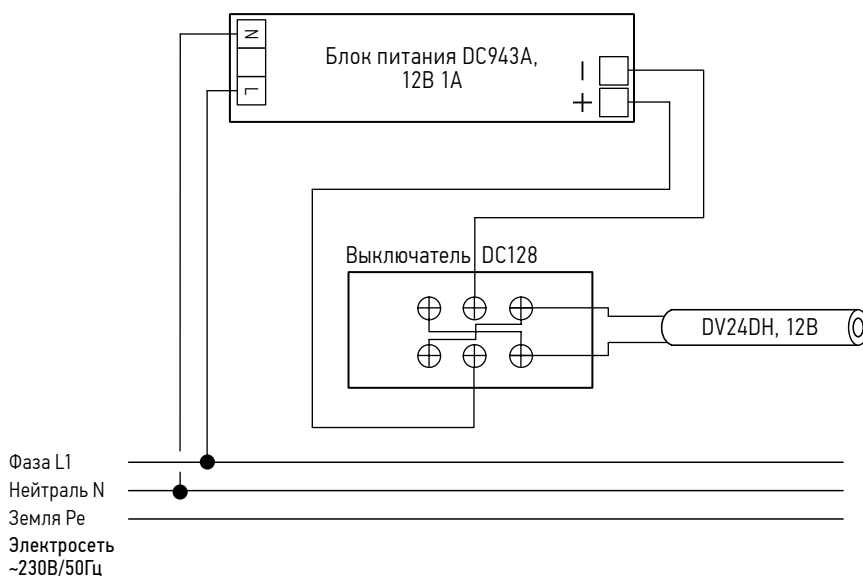

4. Схема подключения электропривода с радиоприемником Amigo DM25TE / DM25TEQ / DM25TE/S (радио)

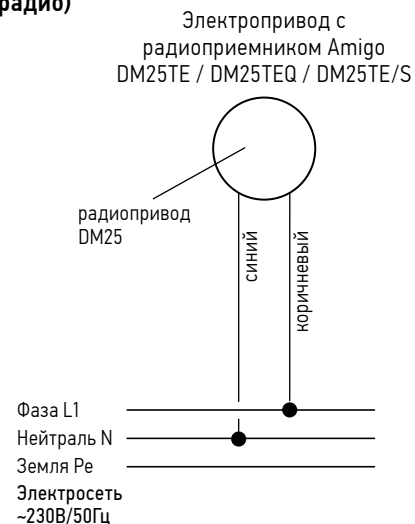



ПРИЛОЖЕНИЕ 4 СХЕМЫ

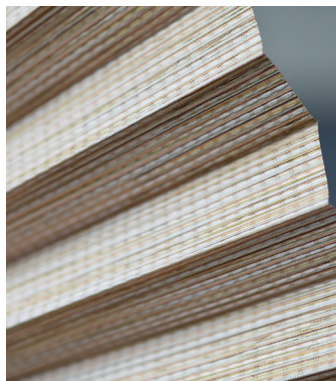

5. Схема подключения электропривода с радиоприемником Amigo DM35F/Y, DM35F/S, DM35F/SW (радио)

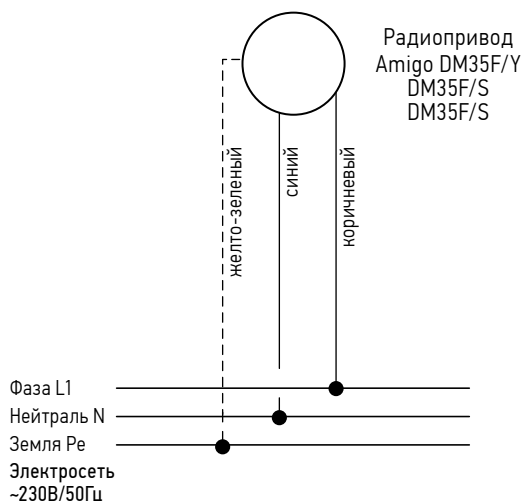

6. Схема подключения привода Amigo DM35SL (провод)

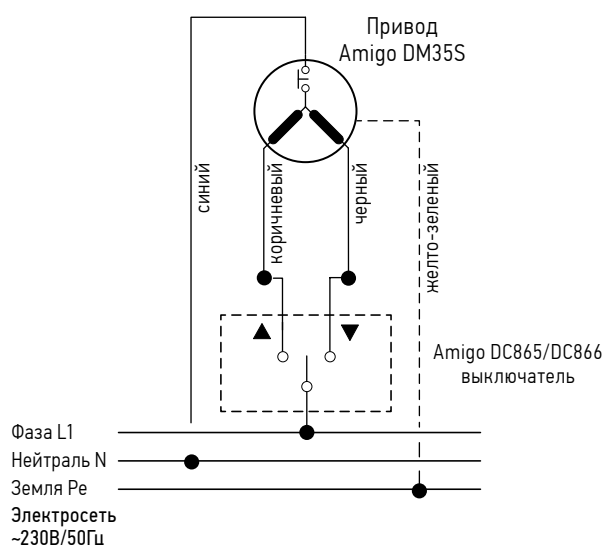

7. Схема подключения привода Amigo DT72LE (радио с АКБ)

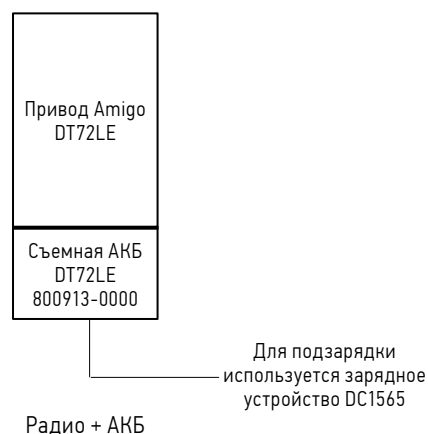
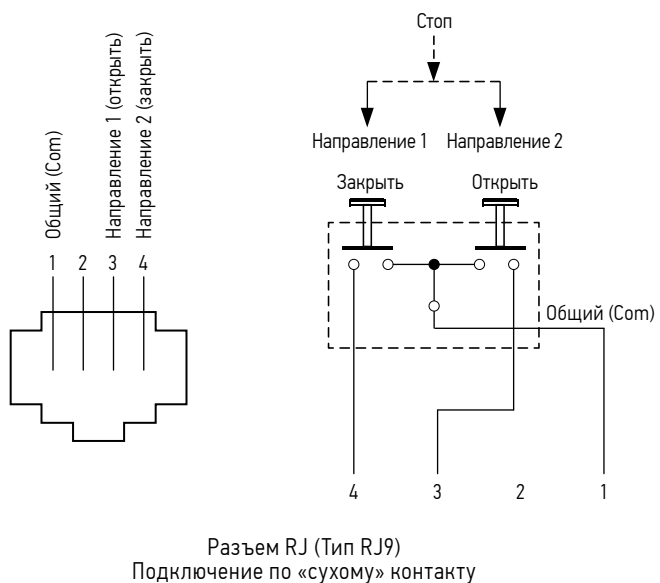

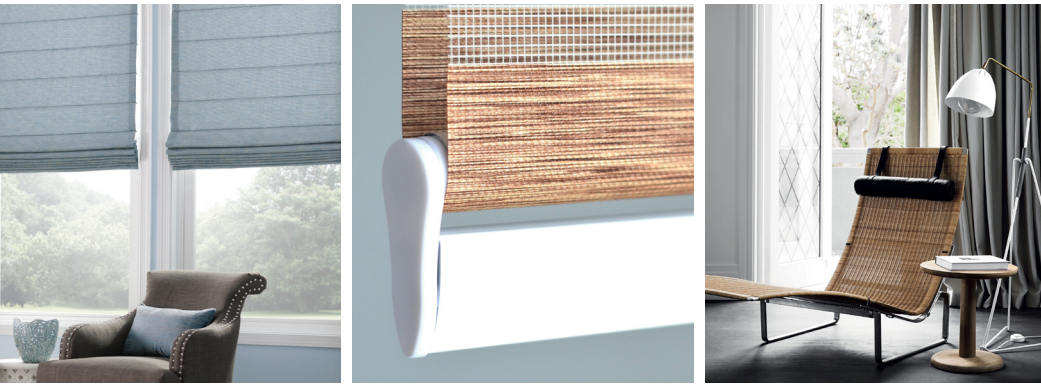

8. Схемы подключения привода Amigo DT72EV / DT72TV/SW (универсальный проектный)

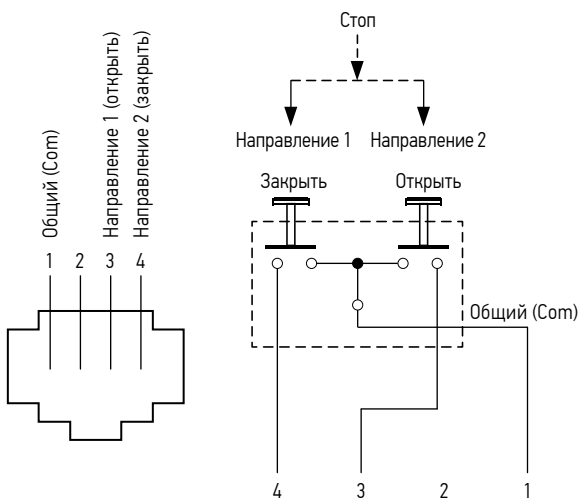
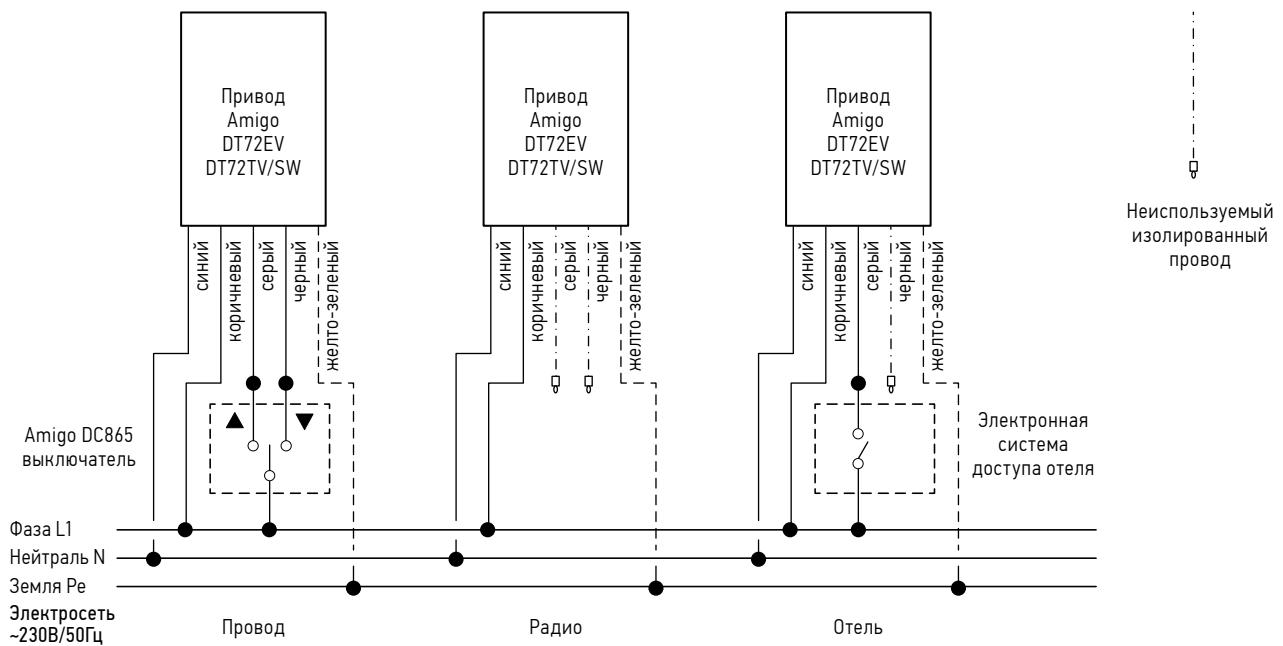

Разъем RJ №1
Подключение по «сухому» контакту
Тип RJ9

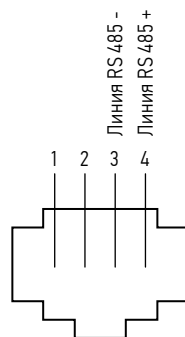

Разъем RJ №2
Подключение по RS 485
Только для DT72EV
Тип RJ9



ПРИЛОЖЕНИЕ 4 СХЕМЫ



9. Схема подключения шторного привода DT72TS (провод)

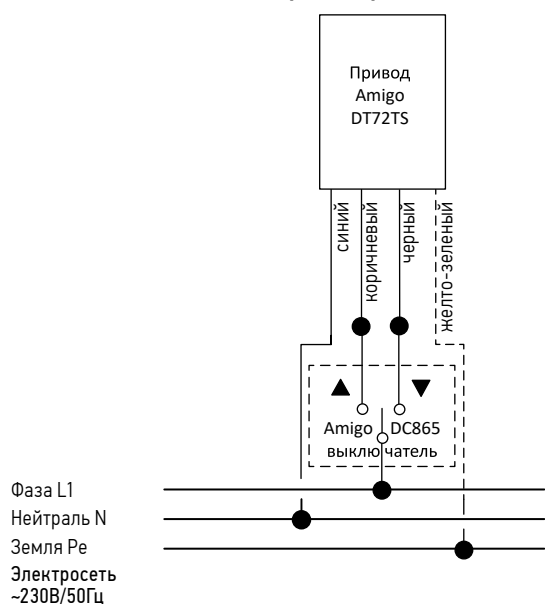

10. Схема подключения управления DC1686A (для приводов на 24 В)

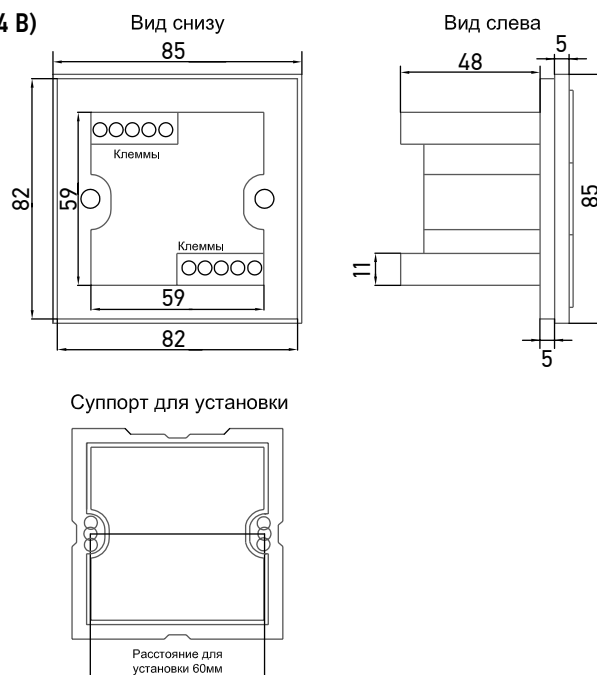
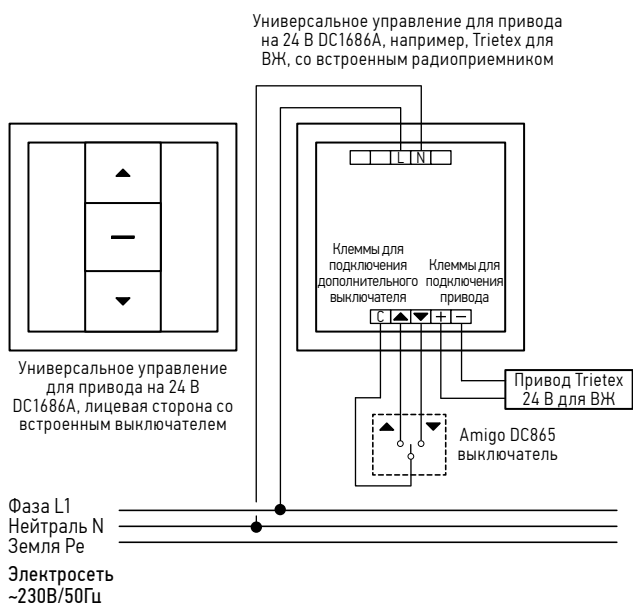

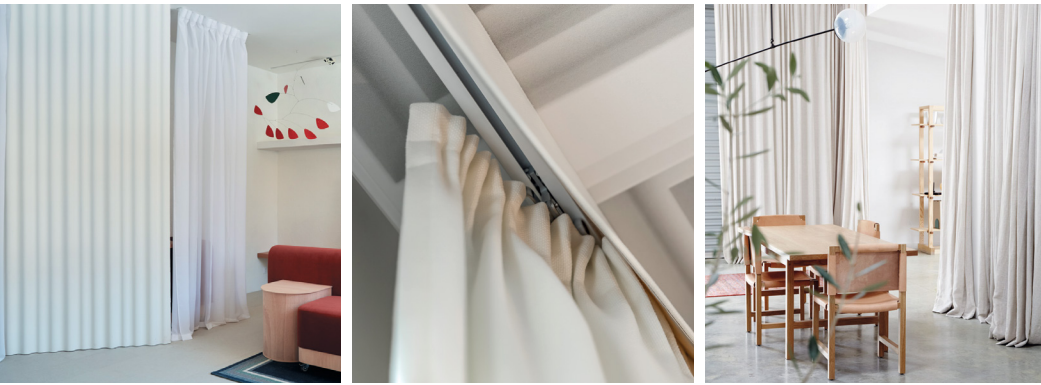

11. Схема подключения реле Amigo DC516

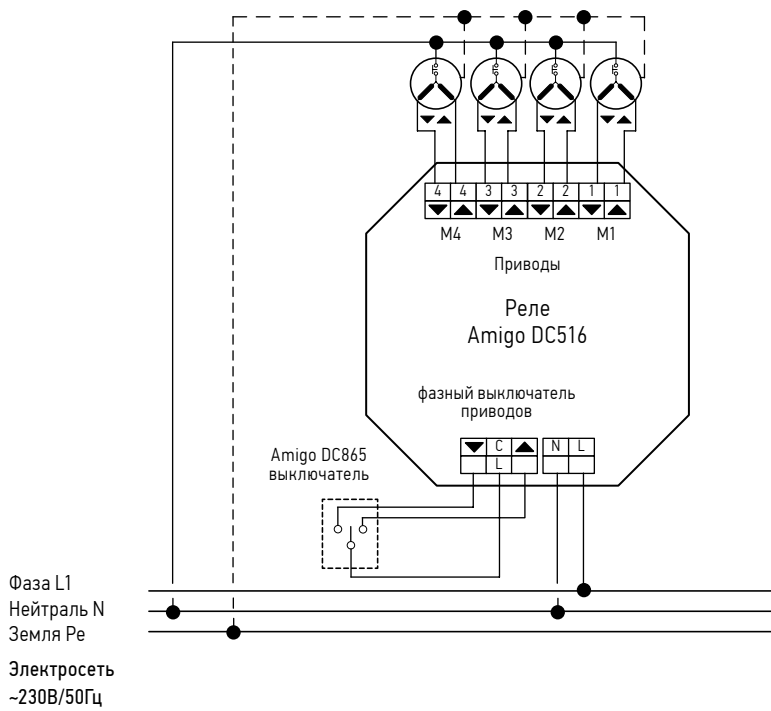



ПРИЛОЖЕНИЕ 4
СХЕМЫ

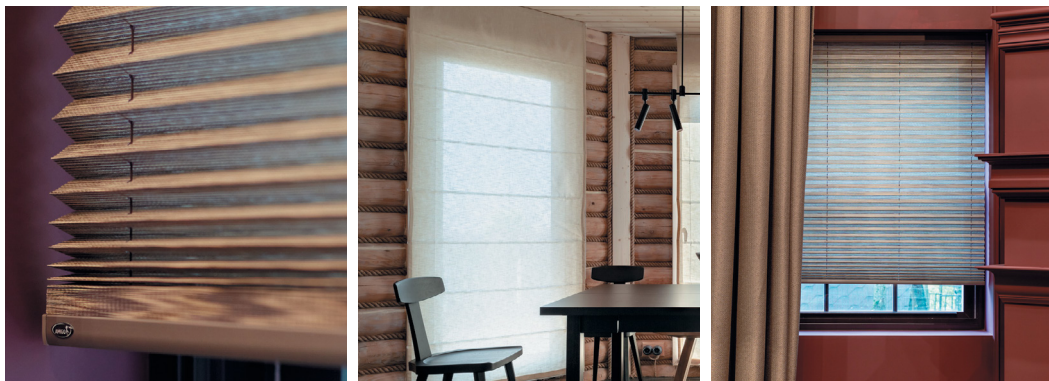

11. а Схема подключения реле Amigo DC516 (схема группового радиоуправления с индивидуальными выключателями)

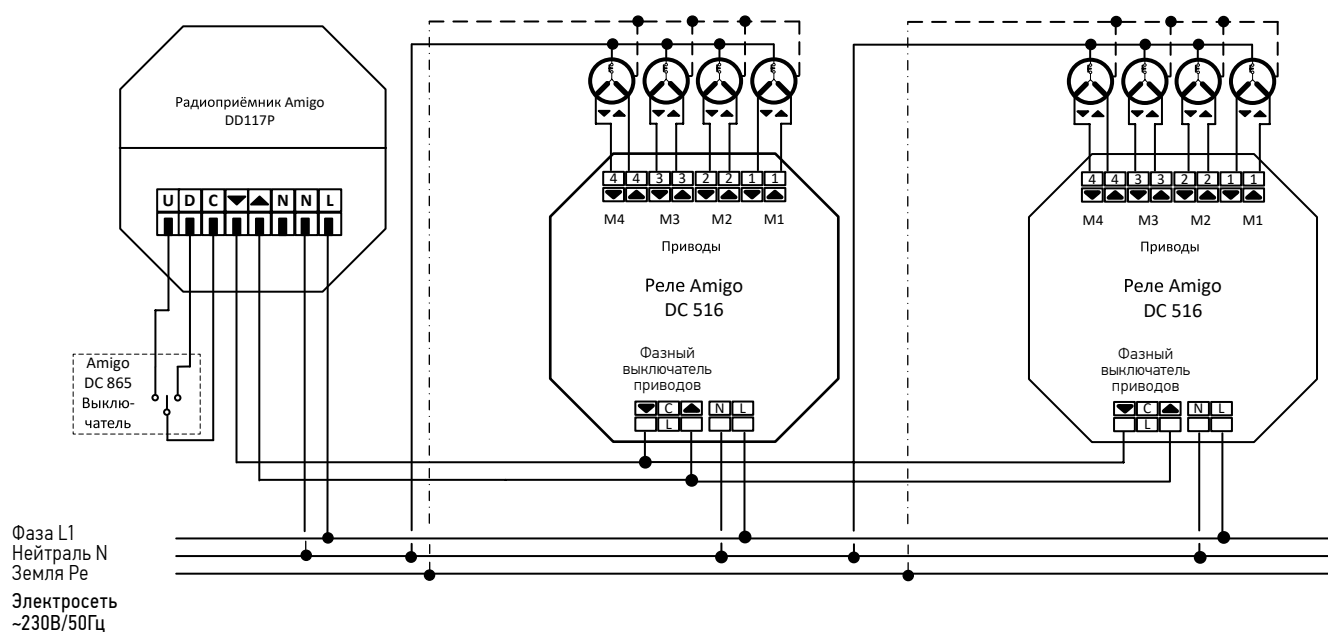

11. б

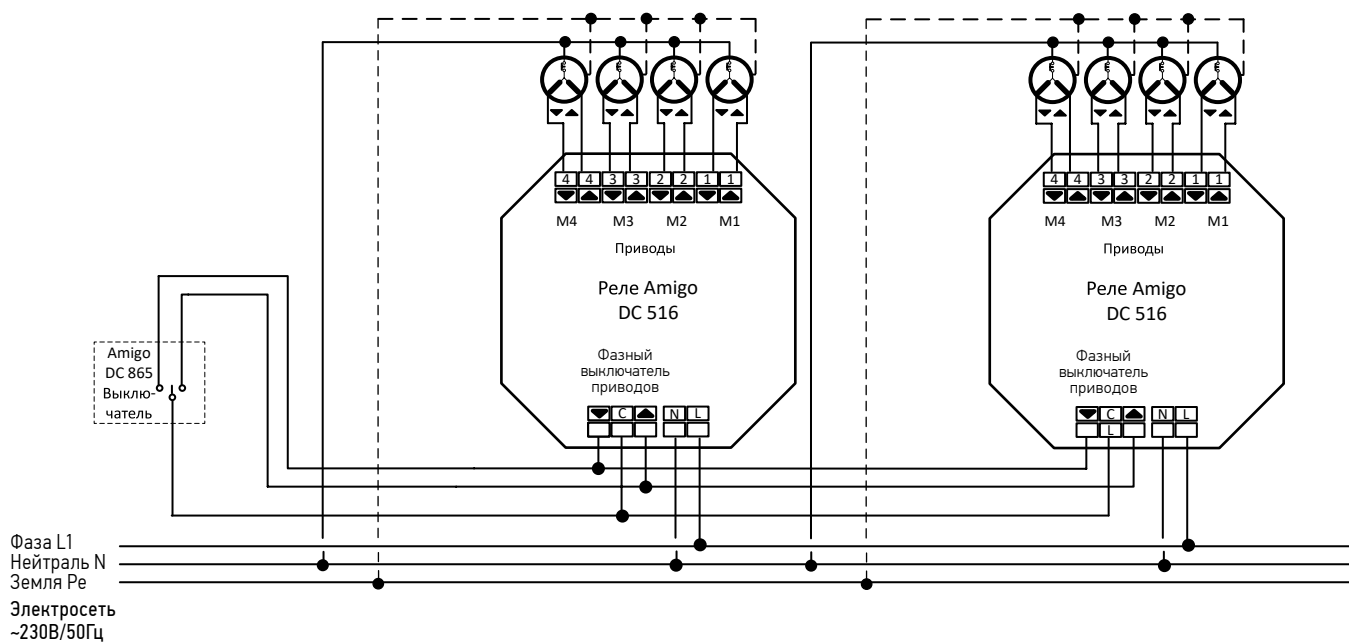



12. Схема группового подключения реле Amigo DC209

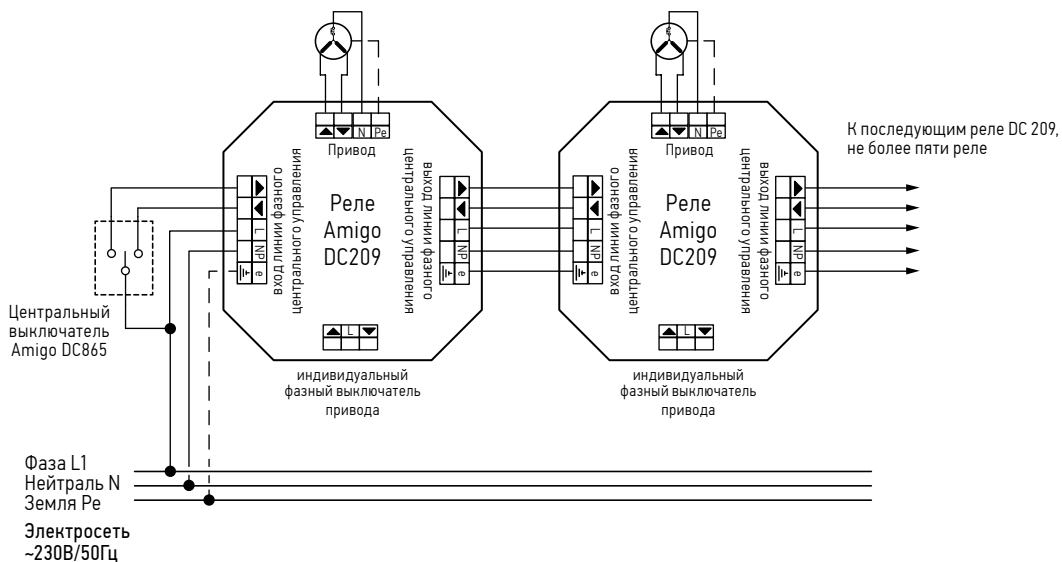



ПРИЛОЖЕНИЕ 4 СХЕМЫ

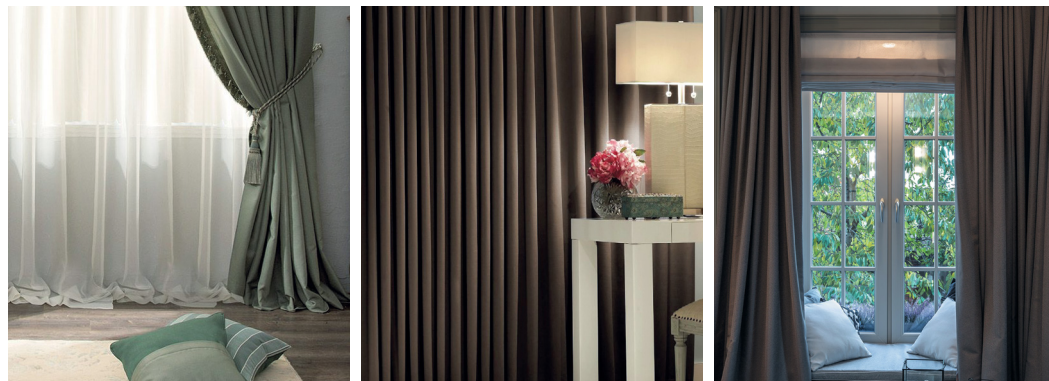

13. Схема смешанного подключения 3-х реле Amigo DC209

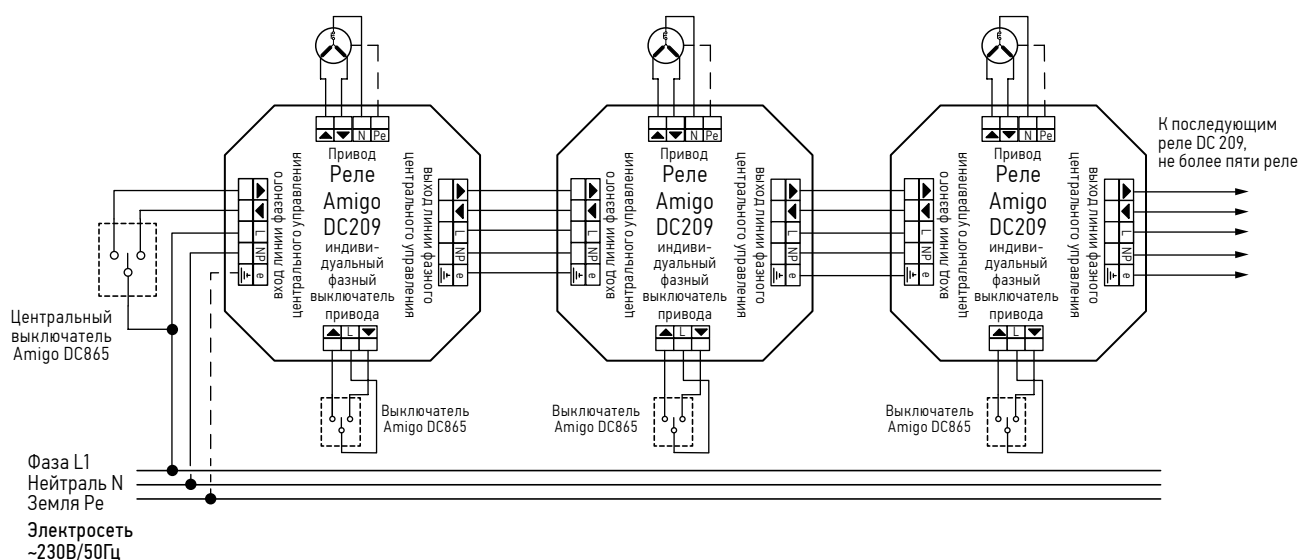

14. Схема подключения 3-х реле Amigo DC209 с управлением 2-х мест

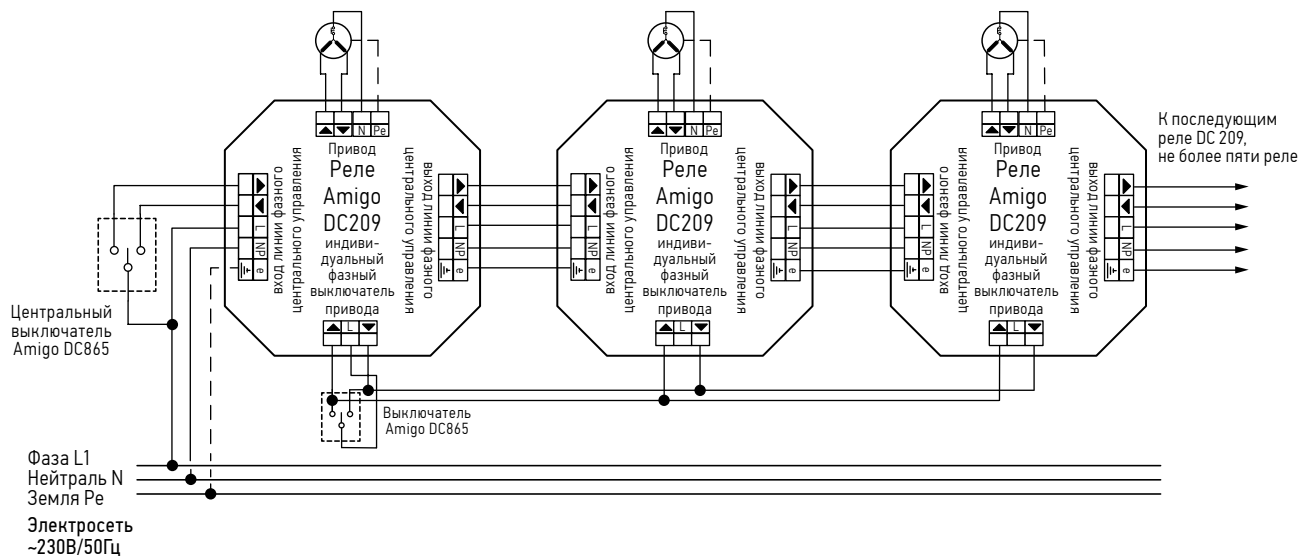



ПРИЛОЖЕНИЕ 4
СХЕМЫ



15. Схема смешанного релейного управления для проектов

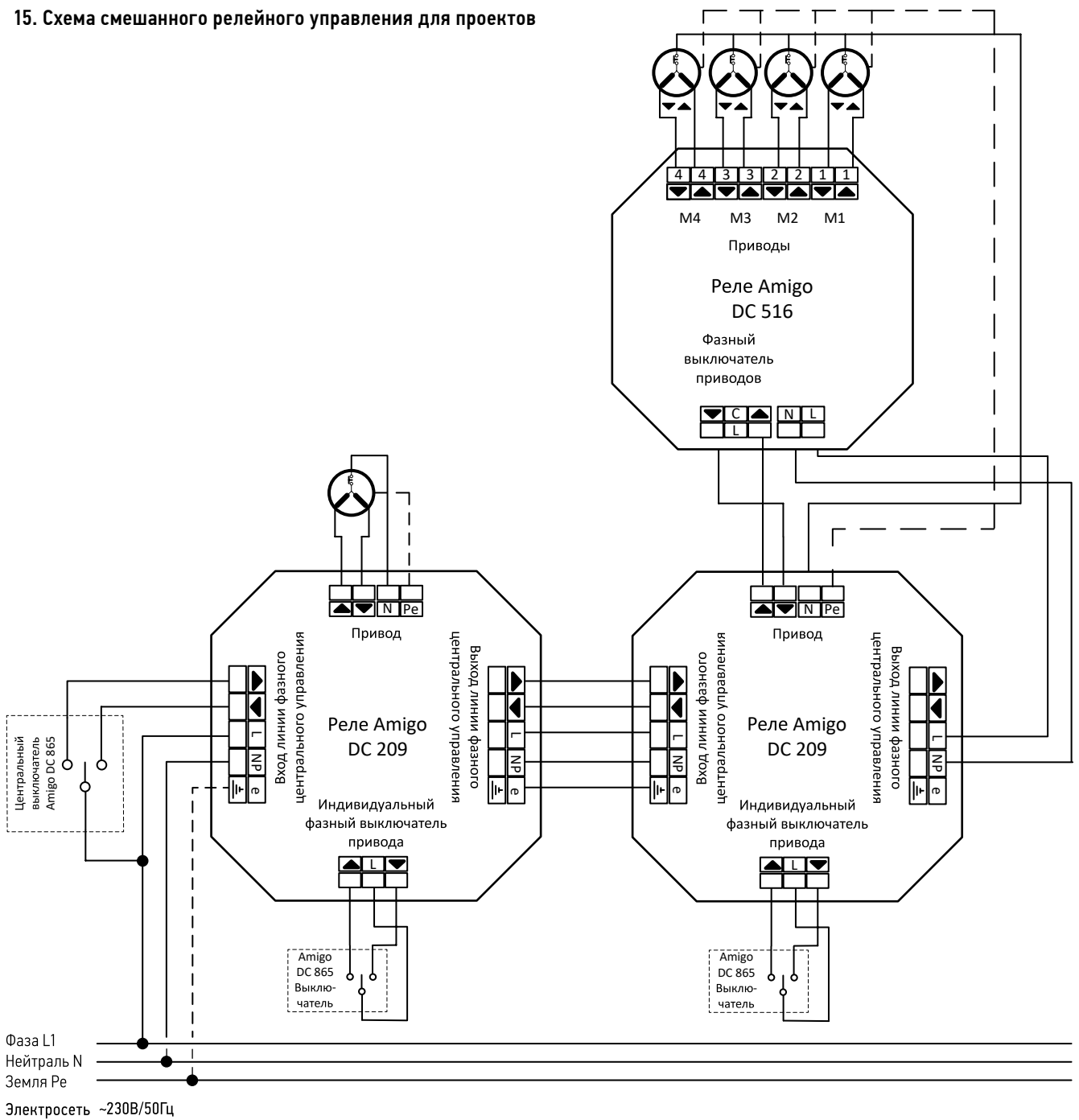



ПРИЛОЖЕНИЕ 4 СХЕМЫ



16. Схема подключения реле AMIGO DC302

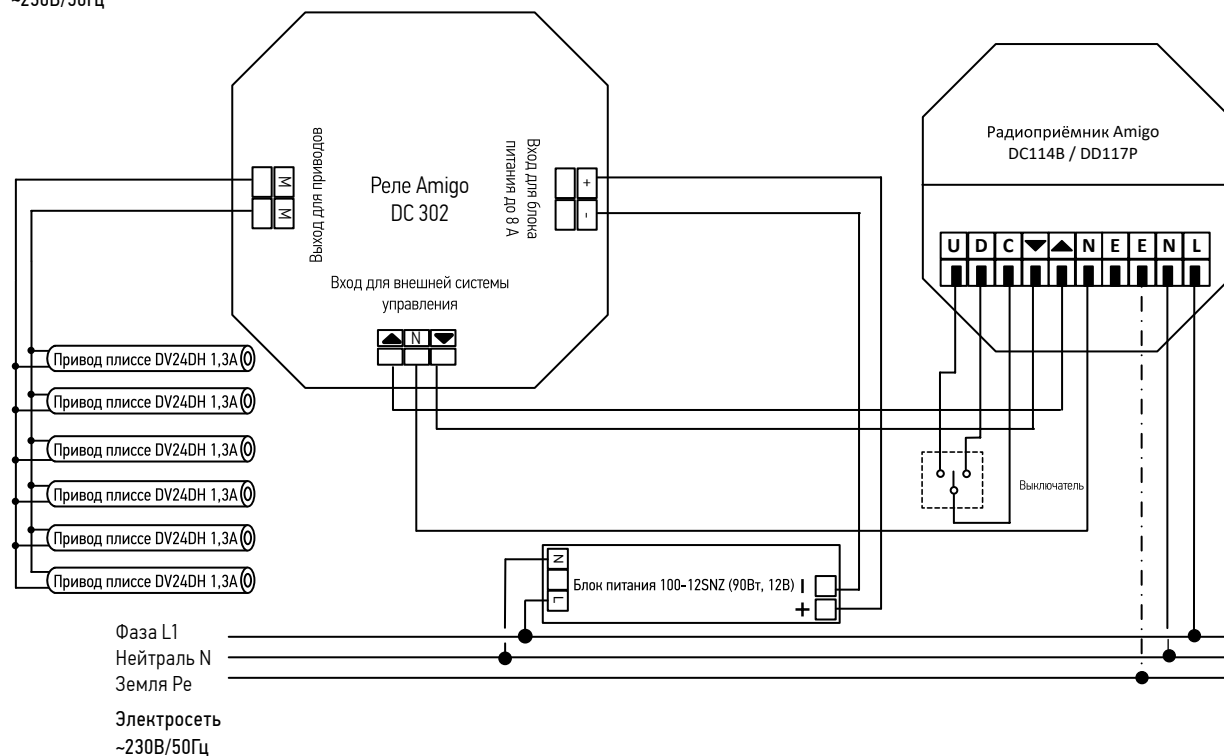
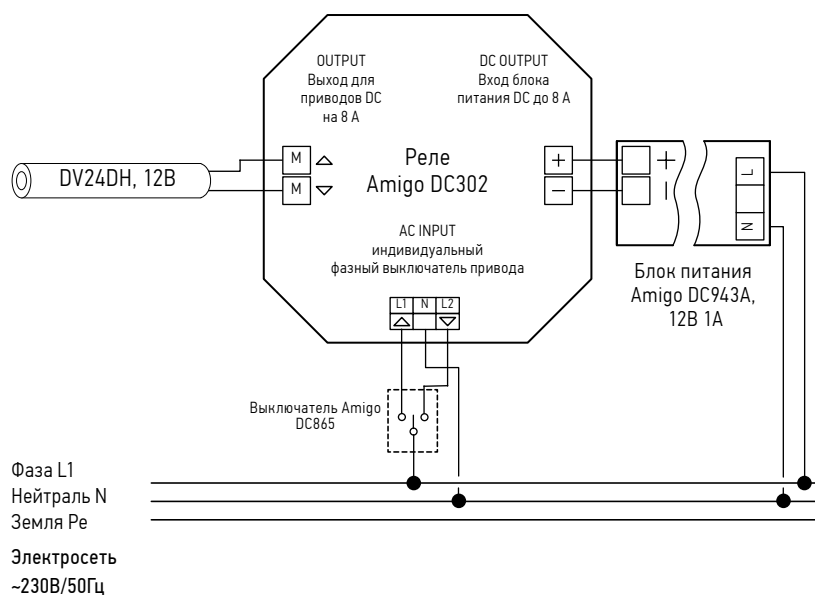



ПРИЛОЖЕНИЕ 4
СХЕМЫ



17. Схема подключения радиопередатчика с сухими контактами DC1149A/DD1149P

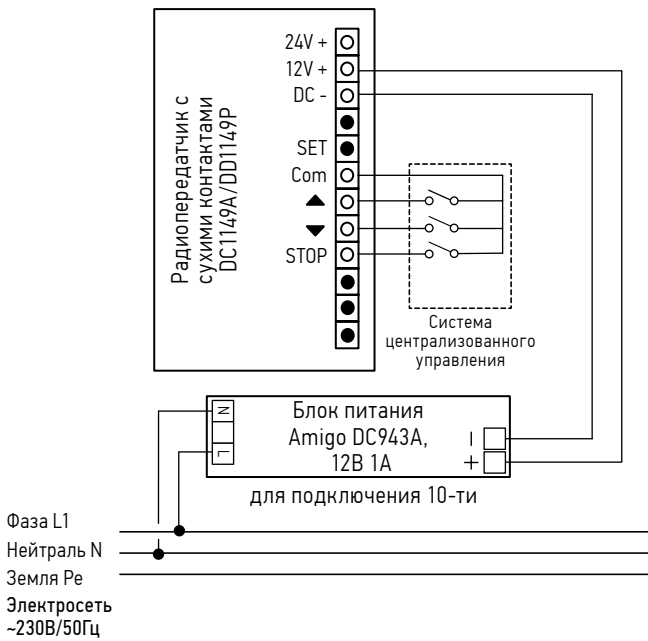

18. Схема подключения реле DC302 по сухим контактам с внешним фазным управлением

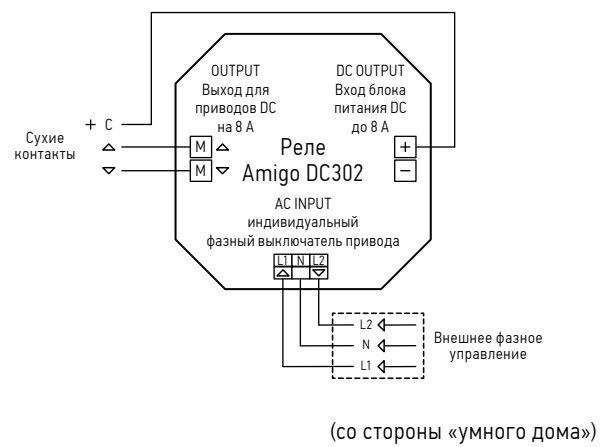

19. Схема подключения реле DC302 к радиопередатчику с сухими контактами DC1149A/DD1149P

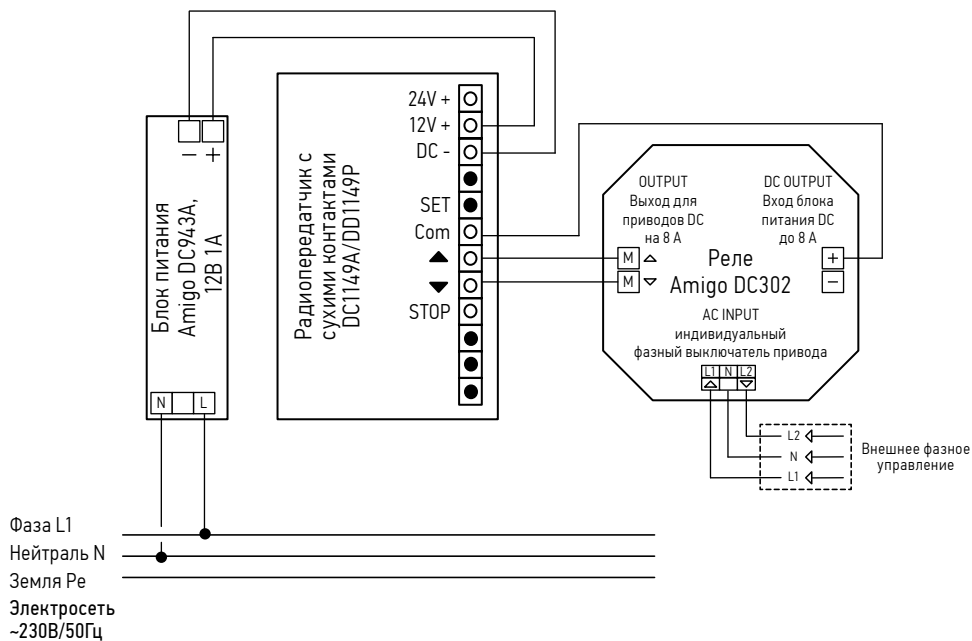



**ПРИЛОЖЕНИЕ 4
СХЕМЫ**



20. Схема подключения радиоприемника Amigo DC1141

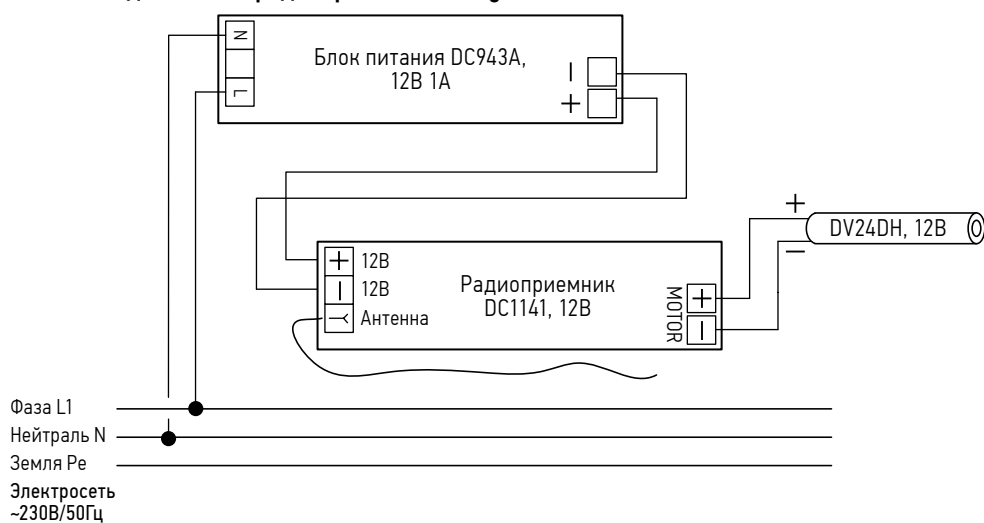

21. Схема подключения малогабаритного встраиваемого радиоприемника DC114B / DD117P с выключателем

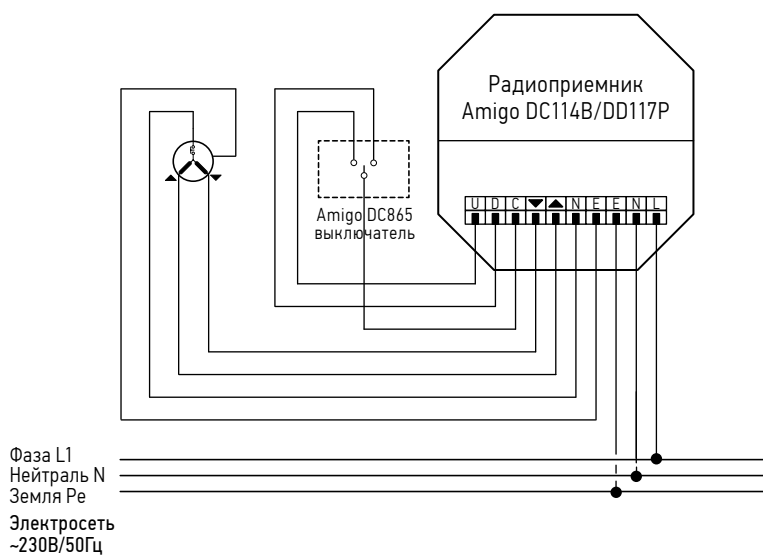



22. Блок питания групповой 120SNZ (12В и 24В) мощностью 120Вт

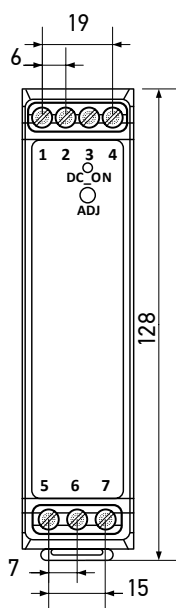
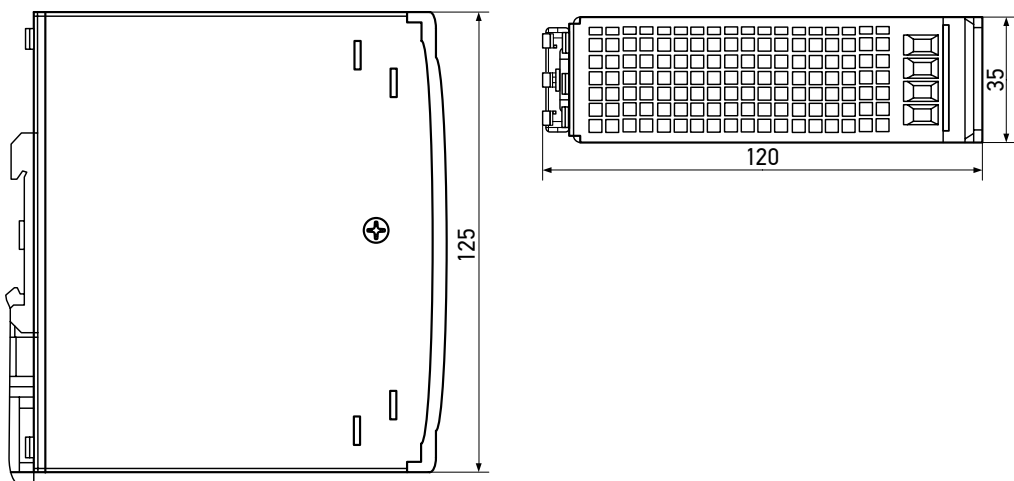

Назначение контактов

Конт.	Назначение
1	+V Выход
2	+V Выход
3	-V Выход
4	-V Выход
5	Заземление
6	Вход (L)
7	Вход (N)
ADJ	Подстройка напр-я

Примечания:
 Единица измерения: мм
 Отклонения размеров: ±1.0
 Сечение провода: 26 - 10AWG
 Момент затяжки: 0.4Н·м Max.
 DIN рейка для установки: TS35 мм



**ПРИЛОЖЕНИЕ 4
СХЕМЫ**

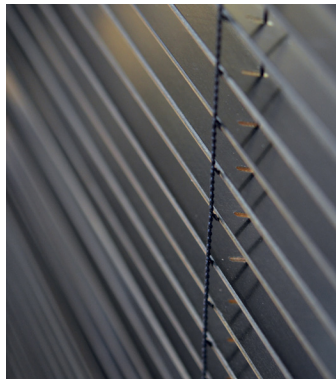

23. Блок питания групповой 100SNZ (12В и 24В) мощностью 100Вт

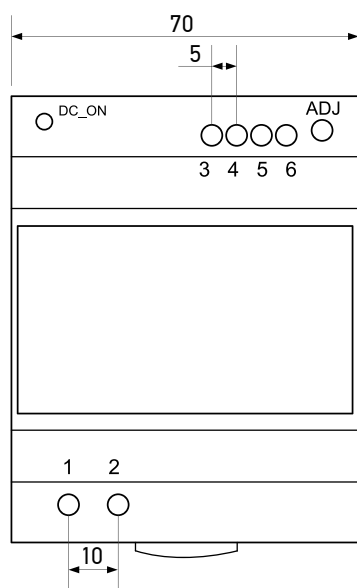
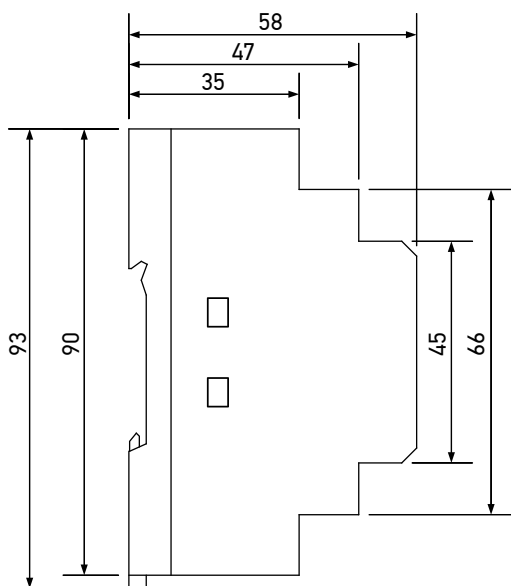

Клеммная спецификация

Конт.	Назначение
1	Вход (L)
2	Вход (N)
3	-V Выход
4	-V Выход
5	+V Выход
6	+V Выход
ADJ	Плавн. рег-ка напр-я

Примечания:

Размеры в мм: ±1.0
 Сечение проводов: 0,2-3,3 мм²
 Усилие затяжки: 0.4 Нм Макс.
 DIN рейка 35 мм: TS35

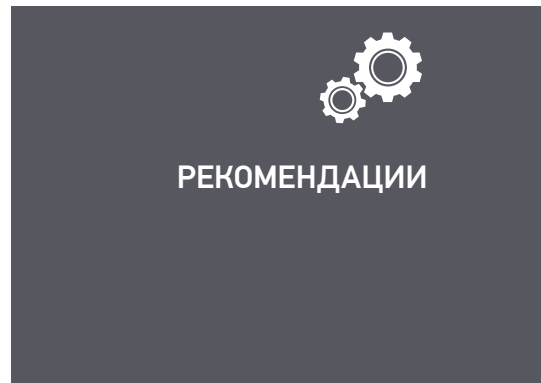

Рекомендации

Рекомендации по подключению к системам автоматизации «Умный Дом» и по групповому подключению приводов DM35SL:

1. Запрещается параллельное подключение приводов к кабелям проложенным, так называемым «шлейфом», от электрощита до окна, затем, до следующего окна, и т. д.
2. Запрещается одновременная подача фазных команд на обмотки привода «Вверх» и «Вниз». Специализированные выключатели должны иметь соответствующую блокировку от одновременного нажатия.
3. Между переключением команд на движение «Вверх» и «Вниз», часто называемым реверсированием, необходимо выдерживать паузу не менее 0,8 с.
4. При изготовлении конструкций и при их монтаже обязательно применение монтажного кабеля или подключения устройств управления по временной схеме для настройки конечных положений и тестовых прогонов.

Во избежание повреждения приводов нужно запомнить и не повторять приведенные ниже ошибки, которые являются причинами перегрузки микровыключателей системы конечных положений и прочих составных частей электроприводов серии DM35SL.

Параллельное подключение нескольких приводов

У параллельно включенных асинхронных приводов никогда не бывает одинакового времени работы, как и не бывает и двух абсолютно одинаковых конструкций по весу и высоте. Поэтому привод, первым достигший конечного положения, останавливается. При этом остаётся нормально замкнутым его микровыключатель противоположного направления, через который обмотки привода возбуждаются токами в обмотках приводов находящихся в движении, вследствие индуктивности и емкостного напряжения на обмотке противоположного направления.

Эти обратные напряжения, способные достигать значения до 1000 В, приводят приводы в кратковременное движение в обратном направлении, до тех пор, пока они не окажутся под действием цепи вновь замкнувшегося конечного микровыключателя под фазным напряжением, и не начнут двигаться в первоначальном направлении. Это «маятниковое» движение продолжается до тех пор, пока все включенные параллельно приводы не достигнут своих конечных положений. При каждом переключении такого рода конечный выключатель перегружается и подгорает (см. также п. 3 «Слишком короткая пауза») Данный тип подключения является запрещённым, некорректным и опасным.

Последствия:

Чаще всего это проявляется в виде периодического самопроизвольного изменения конечного положения полотна конструкции. В экстремальных случаях контакты концевых выключателей свариваются, что ведет к непрерывному приведению в действие привода. Если же микровыключатель сгорит, то это повреждение сделает невозможным вращение в соответствующем направлении. Особенностью повреждения является его скрытость. Все это служит причиной выхода приводов из строя и механических повреждений конструкций, в которых они установлены.



РЕКОМЕНДАЦИИ



Параллельное подключение нескольких приводов

Проблема ошибочного параллельного включения должна быть решена путем безусловной установки реле индивидуального или группового управления с отдельной контактной группой для каждого привода, например, при помощи установки реле DC209, DC516. Вторым решением является подключение к системе управления с отдельными контактными группами для каждого привода.

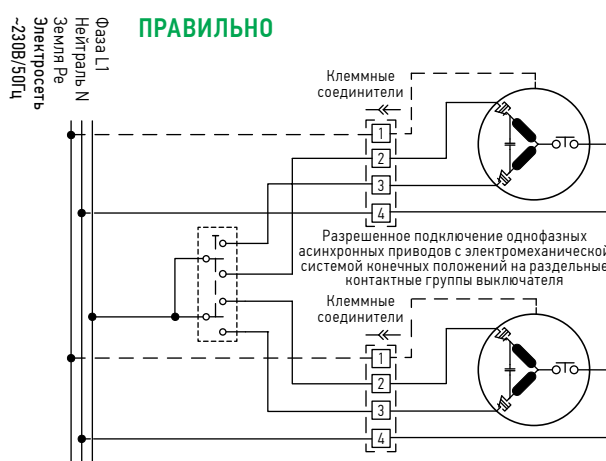
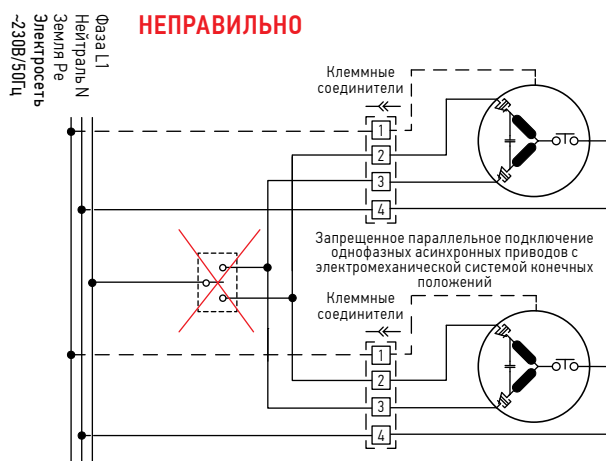

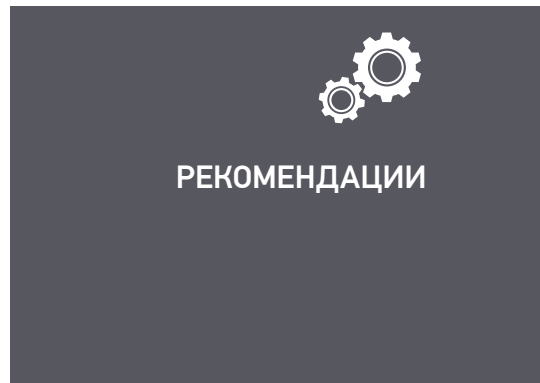

Одновременная подача фазной команды на движение «ВВЕРХ» и «ВНИЗ»

В результате несанкционированного использования выключателей, не имеющих блокировки от одновременного включения клавиш двух направлений, например, двухклавишных выключателей для освещения или смонтированных в нескольких местах устройств управления без блокировки может происходить одновременная подача команд на движения «вверх» и «вниз». Это недопустимо, так как от возникающей взаимной индукции в обмотках электродвигателя перегружаются контакты микровыключателей системы конечных положений. Этот вариант подключения близок к короткому замыканию и характеризуется превышением номинального тока в десять и более раз.

Последствия недопустимого подключения аналогичны повреждению конструкций и выходу приводов из строя, описанных в п.1.

Напоминание:

С помощью соответствующих устройств блокировки необходимо обеспечить возможность включения привода всегда только в одном направлении

Слишком короткая пауза между переключением команд на движение «ВВЕРХ» и «ВНИЗ»

При изменении направления вращения (реверсировании) необходимо выдерживать паузу около 0,8 с. Это требуется для того, чтобы привод и конструкция механически остановились, а также спали индукционные напряжения в приводе и заряд конденсатора (другими словами, для завершения переходных процессов). Если привод переключить слишком быстро, то кратковременно возникают чрезмерно сильные токи, которые могут разрушить контакты управляющих реле и иногда вызвать их сваривание. Это ведет к тому, что одновременно включаются оба направления движения, следствием чего является повреждение микровыключателей привода (см. п. 1). Неисправности такого рода возникают особенно часто в случае некорректного подбора оборудования, например, для освещения, программирования свободно программируемых контроллеров (C-Bus, KNX, LON, Arduino, и т. д.) и самостоятельно разработанных несертифицированных релейных схем.

Все вышеописанные повреждения часто возникают после определенного времени эксплуатации, так как конечные микровыключатели несколько раз выдерживают нагрузки. В поставляемых нашей компанией системах управления все эти особенности учтены, т.к. они специально разработаны для приводов Amigo.

Применение монтажного кабеля

Это простое и удобное приспособление многократно ускоряет скорость монтажа и предотвращает попытки подключения приводов в розетку методом «научного тыка».

При попытках подключения через искровой промежуток возникают мощные искры (вольтовые дуги), которые приводят к превышению номинального тока в 10-15 раз. Это связано с конструктивными особенностями данного класса приводов: наличием в их конструктиве индуктивности и ёмкости.

