

Горизонтальные алюминиевые жалюзи системы Holis с электроприводом

Порядок установки

1. Распаковать жалюзи, аккуратно разрезав упаковочный рукав. Будьте осторожны с режущими предметами, которые могут поцарапать изделие и разрезать веревку.

2. Установка на раму окна, стену, перегородку, проем или потолок при помощи универсальных кронштейнов без троса.

2.1. Разметить предполагаемые места крепления кронштейнов (5). Кронштейны не должны располагаться в местах установки привода (2) и механических узлов карниза (1). Если крепление осуществляется к потолку, кирпичной или бетонной стене, то необходимо использовать дюбели (не входят в комплект поставки).

ВНИМАНИЕ! Установка изделия должна осуществляться по уровню горизонта.

2.2. Разметить предполагаемое место прокладки провода.

2.3. Просверлить отверстия и при необходимости вставить дюбели.

2.4. Прикрутить кронштейны шурупами (не входят в комплект поставки).

2.5. Вставить верхний карниз в кронштейны и повернуть все защелки (6) до упора влево.

2.6. Произвести монтаж устройств управления и подключить изделие согласно схеме:

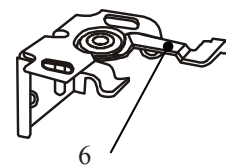
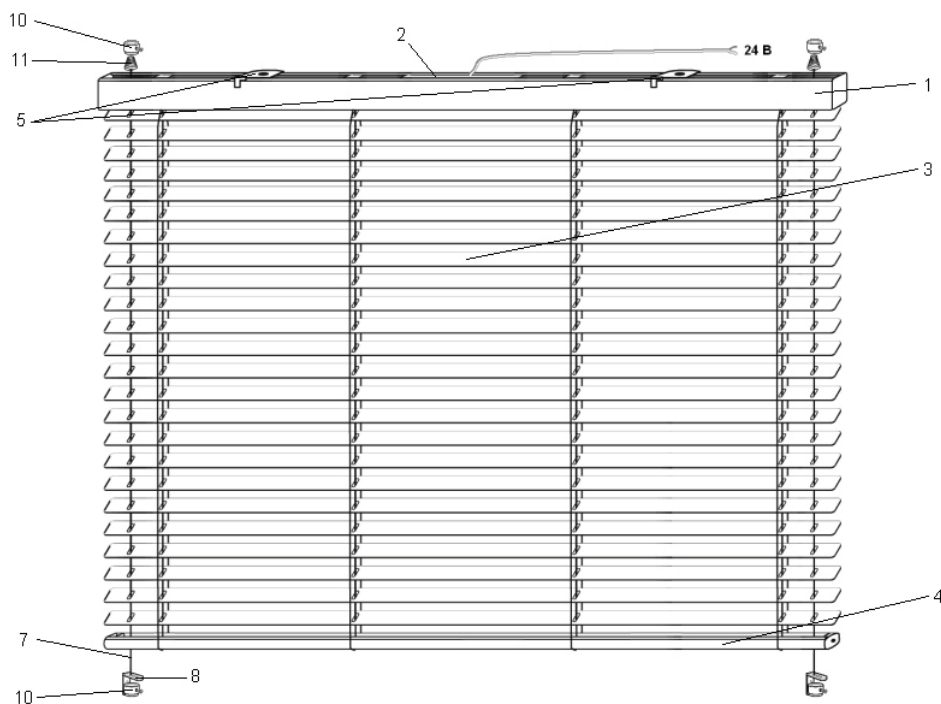

а) Проводное управление

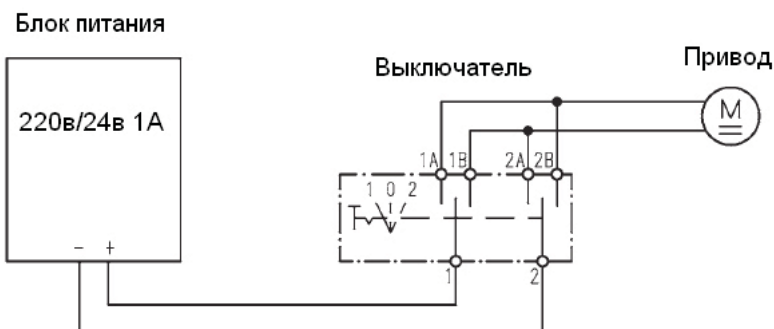
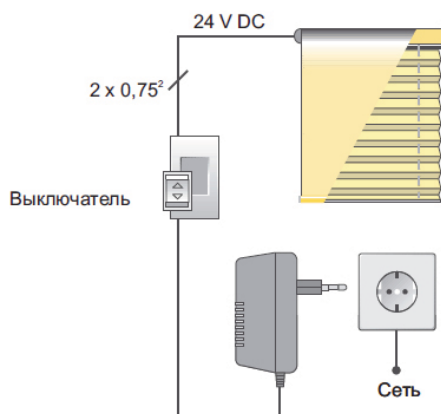

б) Радиоуправление

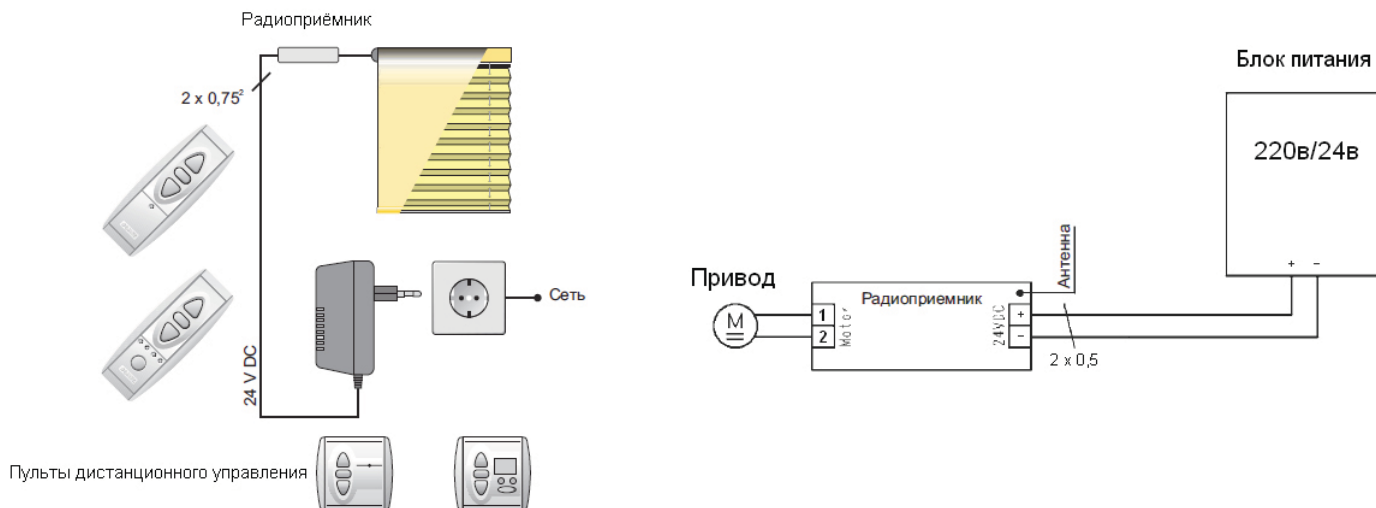

в) ИК - управление

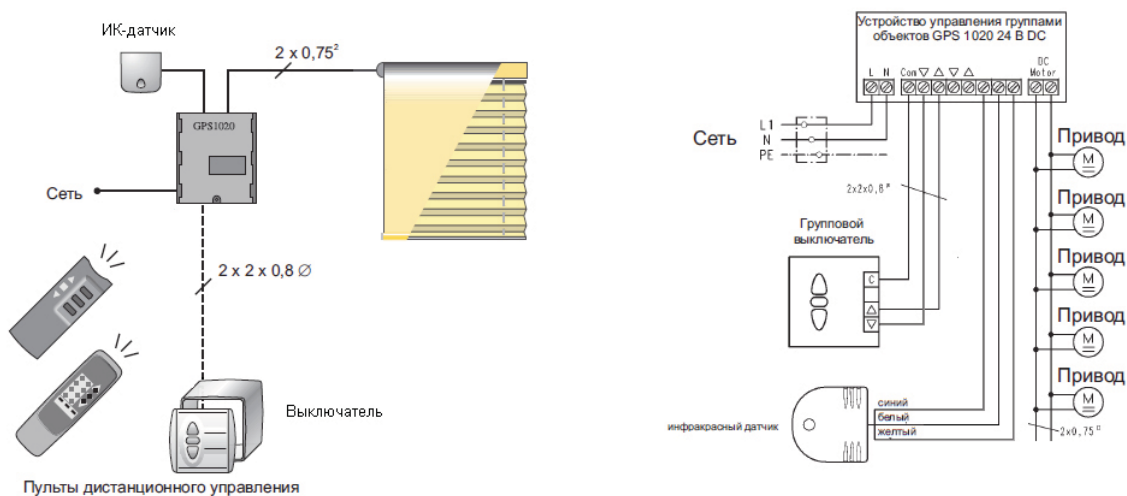

2.7. Проверить работоспособность изделия путем опускания, поднятия, открытия и закрытия полотна.

2.8. Установить валанс – две алюминиевые полосы (если есть) на верхний карниз при помощи пластиковых держателей валанса.

3. Установка наклонных изделий с тросом.

3.1. Выполнить п.п.2.1-2.3.

3.2. Закрепить верхний конец троса (7) во втулке (10) при помощи винта. Продеть трос сквозь пружину (9) как показано на рисунке.

3.3. Продеть свободный конец троса сквозь круглое отверстие в верхнем карнизе (1), собранное полотно (3) и нижний карниз (4).

3.4. Повторить п.п.3.2 и 3.3. с другим тросом.

3.5. Выполнить п.2.4.

3.6. Замерить расстояние между центрами круглых отверстий в нижнем карнизе. На этом расстоянии внизу, на уровне нижнего карниза, прикрутить два пластиковых Г-образных кронштейна (8).

3.7. Продеть трос через Г-образный кронштейн. Надеть втулку (10) на этот конец троса, натянуть его и закрутить винт. Отрезать торчащий конец троса. Прodelать эту операцию со вторым тросом.

4. Установка изделий на раму окна при помощи кронштейнов для окон ПВХ.

4.1. Сверление рамы не требуется. К верхним кронштейнам ПВХ (11) прикрутить винтами универсальные кронштейны (5).

4.2. При помощи шестигранного ключа закрепить верхние (11) и нижние (12) кронштейны ПВХ на раме окна.

4.3. Выполнить п.п.2.2., 2.4., 2.5. и 3.2.-3.4.

4.4. Вставить пластиковую втулку (13) в паз нижнего кронштейна (12), продеть сквозь нее трос (7). Закрутить винт во втулке, натянув трос. Отрезать оставшийся конец троса. Прodelать эту операцию со вторым тросом.

4.5. Выполнить п.2.6.

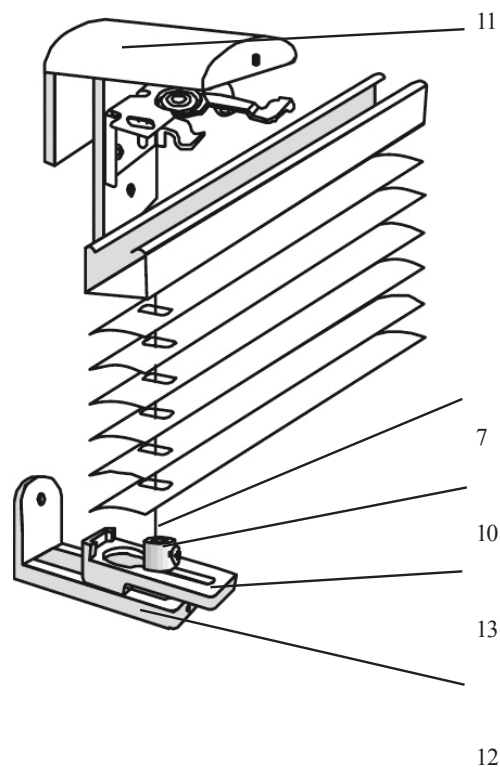

Правила эксплуатации

- Подъем и опускание полотна, поворот ламелей осуществляется кнопками «ВВЕРХ» и «ВНИЗ» выключателя (пульта). Нижний карниз может быть зафиксирован на любом уровне кнопкой «СТОП»
- Изделие предназначено для установки только внутри помещений с относительной влажностью воздуха не более 70%.
- Необходимо избегать механического воздействия на полотно, т.к. ламели легко деформируются.
- Допускается чистка полотна влажной тряпкой, а карнизов – только сухой.
- Не допускается самостоятельный ремонт изделия клиентом