



РАЗРАБОТЧИК: AMIGO GROUP®

Техническое руководство

# РУЛОННЫЕ ШТОРЫ AMG

Версия 1.01 от 21.04.23

2023 г.

## Содержание

<b>1. Введение .....</b>	<b>3</b>
<b>2. Исходные данные для изготовления .....</b>	<b>4</b>
<b>3. Классика AMG .....</b>	<b>5</b>
<b>4. Кассета AMG .....</b>	<b>15</b>
<b>5. Пружина 32мм AMG .....</b>	<b>26</b>
<b>6. День-ночь .....</b>	<b>35</b>
<b>7. Классика Double AMG.....</b>	<b>40</b>
<b>8. Классика Mono AMG .....</b>	<b>47</b>

## 1. Введение

В настоящем руководстве описана пошаговая технология сборки рулонных штор системы AMG.

В руководстве используется понятие типа размеров изделия “по ткани” и “по готовому изделию”. Тип готовому изделию означает, что [Ширина] является размером готового изделия (габаритом), а тип по ткани – размером ткани. [Высота] в обоих случаях является размером от самой верхней точки изделия до нижней, включая кронштейн.

Основное оборудование, необходимое для производства рулонных штор:

- 1) Стол для резки рулонной ткани.
- 2) Пила для резки алюминиевых профилей.
- 3) Стол для сборки изделий
- 4) Подъемник.

Предельные размеры изделий, особенности замера, установки и эксплуатации описаны в соответствующих инструкциях. Информация об ориентации ткани в готовом изделии и размерах рулонов приведена в каталогах тканей.

## 2. Исходные данные для изготовления

Модель	Комплектация					Дополнительные опции											
	ручное управление		электропривод			Монтажный профиль	Нижняя рейка с тканью	Тканевая вставка в короб	Тип цепи (пл./мет.)	Натяжитель цепи	Боковая фиксация	Стеновой кронштейн	Направляющие	Сварка ткани	Карман	Кронштейн удлиненный	MONO + DOUBLE
	32	45	35	45	55												
Классика AMG	•	•	•	•	•	•	•		•	•	•			•	•	•	
Кассета AMG	•	•	•	•	•		•	•	•	•		•	•	•	•		
Пружина 32 мм AMG	•					•	•				•						
День-ночь	•	•		•	•		•		•	•				•	•		
Классика Double AMG		•		•		•	•		•	•				•	•		
Классика Mono AMG		•		•	•	•	•		•	•				•	•		•

### 3. Классика AMG

#### 3.1 Резка комплектующих

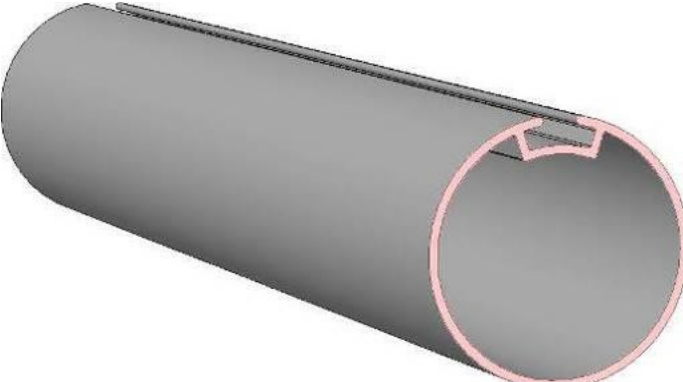
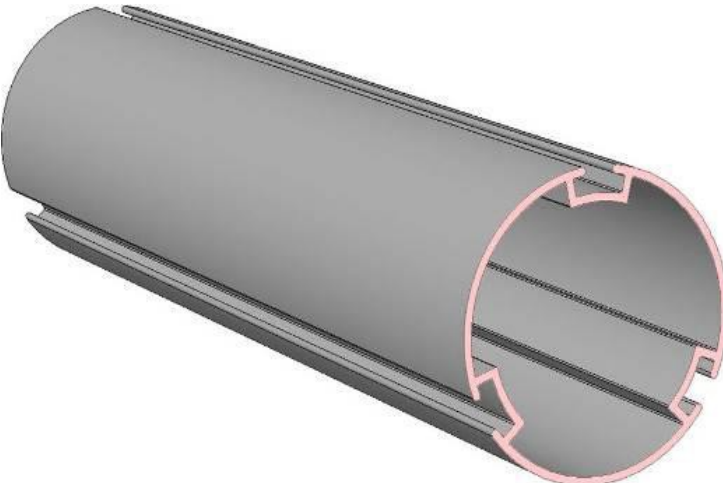
Название, артикул, фото	Значение, м
<p><b>Труба 32 мм с пазом 5м</b> <b>(AMG) (310501-0000)</b></p> 	
<p><b>Труба 45 мм с 3-мя пазами 6м</b> <b>(AMG) (310505-0000)</b></p> 	<p>Размер по изделию: [Ширина] – 3,5 см</p> <p>Размер по ткани: [Ширина]</p>

**Рейка нижняя алюминий под полосу, белая 5м (310533-0225)**

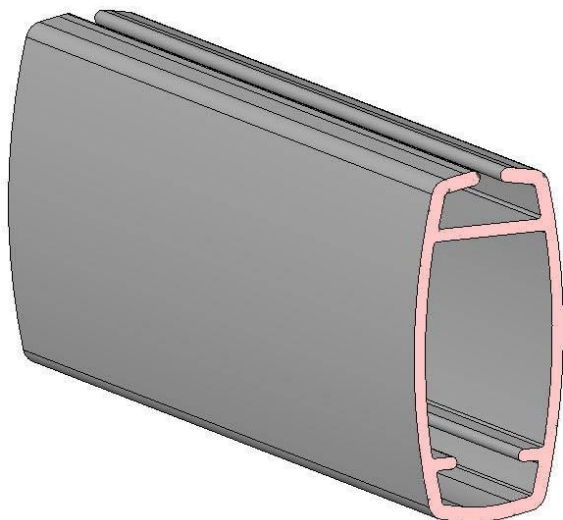

Размер по изделию:  
[Ширина] – 3,8 см

Размер по ткани:  
[Ширина]

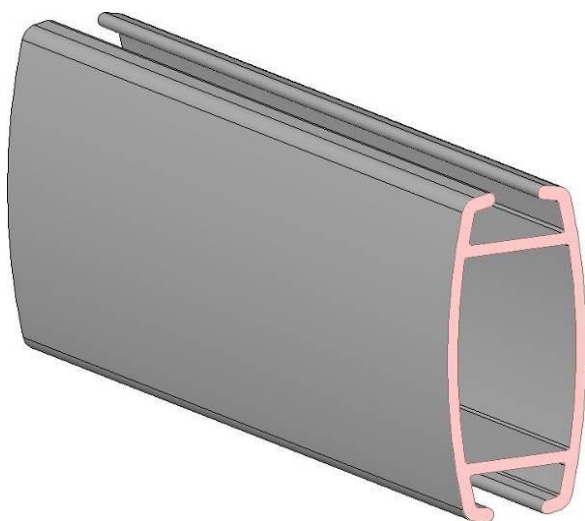

**Рейка нижняя алюминий, белая 5м (310532-0225)**



Размер по изделию:  
[Ширина] – 3,8 см

Размер по ткани:  
[Ширина]

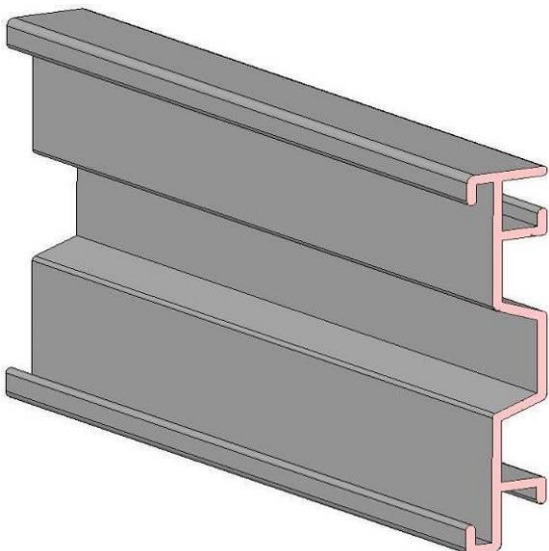
**опция**

<p><b>Профиль монтажный (AMG) (310550-0225)</b></p> 	<p><b>ОПЦИЯ</b></p>	<p><b>Для трубы 32:</b>  <u>размер по изделию:</u>          [Ширина] – 1,3 см  <u>размер по ткани:</u>          [Ширина] + 2,2 см;</p> <p><b>Для трубы 45:</b>  <u>размер по изделию:</u>          [Ширина] – 0,5 см;  <u>размер по ткани:</u>          [Ширина] + 3 см;</p>
<ul style="list-style-type: none"> <li>• <b>Цепь управления 10 сплошная, пластик (310561-0000)</b></li> <li>• <b>Цепь управления сплошная, металлическая, AMILUX (120214-0000)</b></li> </ul> 	<p>Минимальная длина управления: [Высота x 2] x 0,75</p>	

### 3.2 Резка ткани

Размер по изделию:

- [Ширина ткани] = [Ширина] – 3,8 см
- [Высота ткани] = [Высота] + 30 см (если нижняя рейка без оборачивания)
- [Высота ткани] = [Высота] + 40 см (если нижняя рейка с оборачиванием)

Размер по ткани:

- [Ширина ткани] = [Ширина]
- [Высота ткани] = [Высота] + 30 см (если нижняя рейка без оборачивания)
- [Высота ткани] = [Высота] + 40 см (если нижняя рейка с оборачиванием)

### 3.3 Сборка изделия

Ткань может быть закреплена на трубе двумя способами:

1) С использованием пластиковой полосы-фиксатора.

Наклеить пластиковую полосу-фиксатор (311083-0000) на верхний край лицевой стороны ткани, если рулон виден. Если рулон не виден, то наклеить полосу-фиксатор на оборотную сторону ткани. В случае плохой адгезии полосы-фиксатора к ткани допускается использовать степлер.

Подогнуть ткань один раз на высоту пластиковой полосы-фиксатора так, чтобы полоса фиксатор была внутри подгиба.



2) С использованием ленты уплотняющей.

С помощью специального оборудования закрепить ткань на трубе (для более подробных инструкций см. видео по изготовлению). Используется лента уплотняющая различной ширины:

Лента уплотняющая **6 мм** – Арт. 310536-0000

Лента уплотняющая **7 мм** – Арт. 310537-0000

Лента уплотняющая **8 мм** – Арт. 310538-0000

Толщина ленты и паз в трубе 45 выбирается в зависимости от ткани.

**Примечание** – чаще всего используется лента уплотняющая толщиной 7мм.

Вставить ткань в паз трубы в соответствии с видимостью рулона. В трубе 45 паз для установки ткани выбирается опытным путем в зависимости от плотности ткани. Пазы в этих трубах различаются по ширине раскрытия.



В зависимости от наличия опции «Рейка нижняя с тканью» используются разные типы реек. Установка зависит от типа:

1) Рейка нижняя алюминий под полосу, белая (Арт. 310533-0225) с использованием пластиковой полосы-фиксатора (без оборачивания тканью).

Наклеить полосу-фиксатор 9 мм (310539-0000) на нижний край лицевой стороны ткани. Для тканей с большой толщиной (Скрин, некоторые БА) вместо полосы-фиксатора 9 мм можно использовать полосу-фиксатор 7 мм (311083-0000) в том случае, если ткань тяжело вставляется в нижнюю рейку. Подогнуть ткань один раз на высоту пластиковой полосы-фиксатора так, чтобы полоса фиксатор была внутри подгиба. При необходимости использовать степлер.

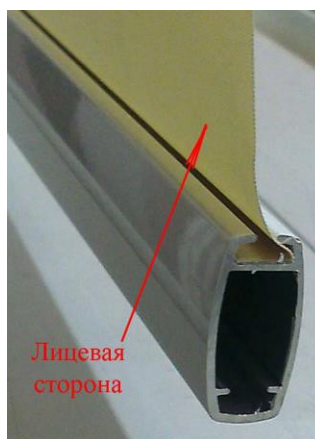

Надеть на нижний край ткани рейку нижнюю алюминий под полосу.

2) Рейка нижняя алюминий, белая (Арт. 310532-0225) (с оборачиванием тканью).

С помощью специального оборудования установить рейку нижнюю (для более подробных инструкций см. видео по изготовлению). Используется лента уплотняющая 8 мм (Арт. 310538-0000).

Установить на оба конца нижней рейки заглушки нижней рейки СК (310590- 0225) или заглушки нижней рейки, бок. фиксация (310564-0000). При установке боковых крышек для боковой фиксации может потребоваться срезать ее выступы ножом примерно на полмиллиметра.

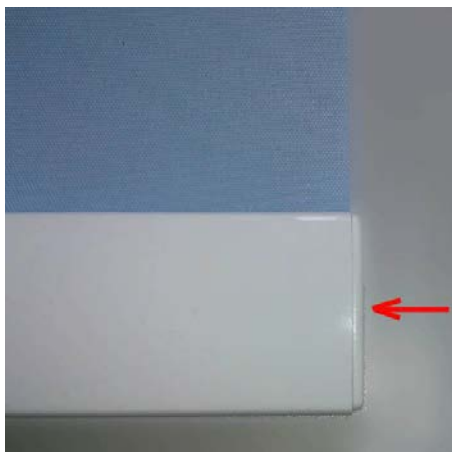

В зависимости от трубы выбрать соответствующий комплект механизма управления по таблице:

Труба	Механизм	Артикул
32	Механизм упр. цепь 32 (комплект) универсальный СК	310701-0225
45	Механизм упр. цепь 45 (комплект) СК	310594-0225
	Механизм упр. цепь 45 для монтажного профиля СК	310702-0225

Каждый комплект включает в себя вал управления, заглушку и пару кронштейнов для установки.

Вставить *цепь управления* в вал управления. Соединить концы цепи управления замком *цепи управления пластиковым односоставным* (120220-0000) или *металлическим* (120222-0000).

Вставить вал управления в трубу со стороны управления и заглушку с противоположной стороны.

### 3.4 Сборка монтажного профиля (опция)

В монтажный профиль устанавливаются трубы 32 и 45. Боковые кронштейны выбираются из соответствующих комплектов механизма управления:

- Механизм упр. цепь 45 для монтажного профиля СК
- Механизм упр. цепь 32 (комплект), универсальный СК

В зависимости от типа трубы (32 или 45) кронштейны крепятся к монтажному профилю по-разному:

#### 1) Труба 32.

Вставить один кронштейн в монтажный профиль как показано на рисунке. На рисунке изображен кронштейн (с крестовым отверстием в центре), который будет располагаться со стороны управления. Цифрой **1** обозначен верх монтажного профиля при установке на стену и лицевая сторона при установке на потолок.

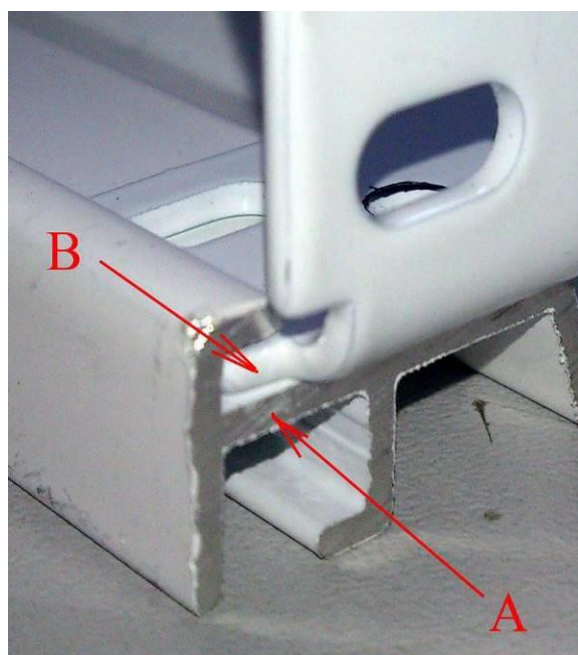
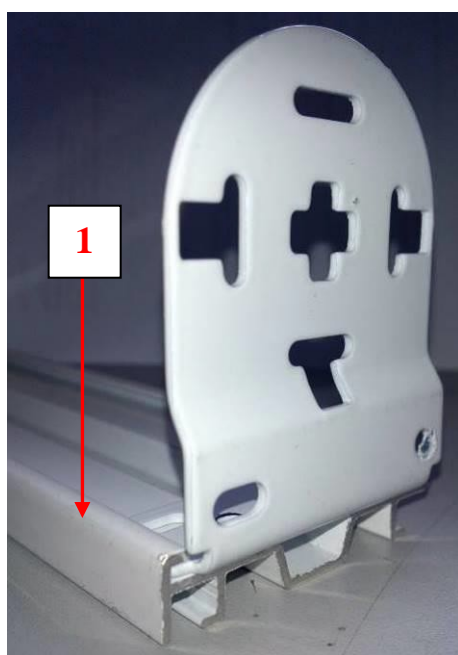

Ребра **B** кронштейна должны быть заподлицо с торцевой поверхностью **A** монтажного профиля.

Наметить карандашом или маркером места для будущих отверстий.

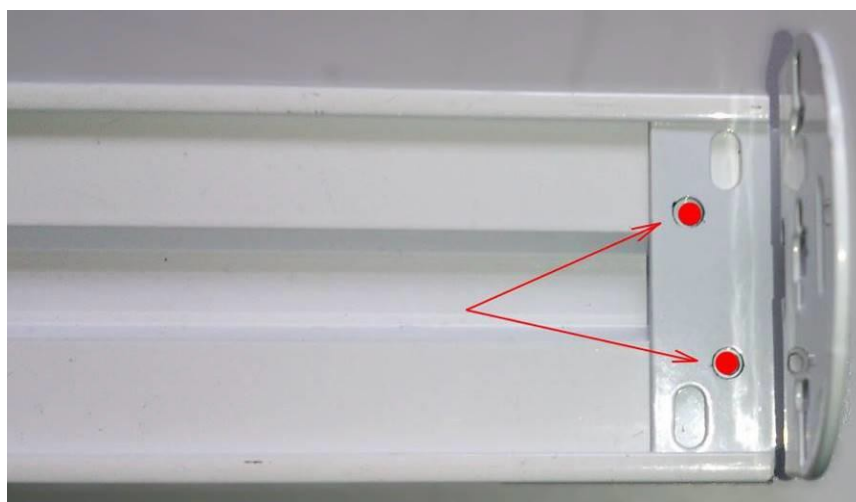

Просверлить два отверстия сверлом  $\varnothing 2,5$  мм и прикрутить кронштейн двумя шурупами  $\varnothing 2,9 \times 6,5$  мм или аналогичными.



Таким же образом установить второй кронштейн.

Вставить готовое изделие в кронштейны, прикрученные к монтажному профилю.

## 2) Труба 45.

Вставить один кронштейн в монтажный профиль, как показано на рисунке. На рисунке изображен кронштейн (с крестовым отверстием в центре), который будет располагаться со стороны управления. Цифрой **1** обозначен верх монтажного профиля при установке на стену и лицевая сторона при установке на потолок.

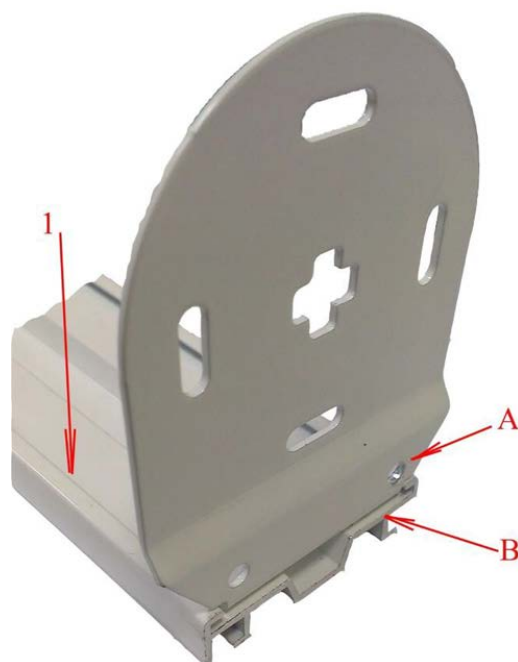

Поверхность **A** кронштейна должна быть заподлицо с торцевой поверхностью **B** монтажного профиля.

Нанести карандашом или маркером места для будущих отверстий.

Просверлить два отверстия сверлом  $\varnothing 2,5$  мм и прикрутить кронштейн двумя шурупами  $\varnothing 2,9 \times 6,5$  мм или аналогичными.

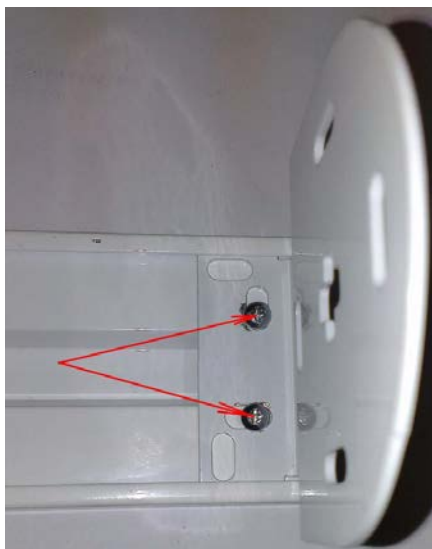

Таким же образом установить второй кронштейн.

### 3.5. Проверка готового изделия

Повесить готовое изделие на специальный подъемник. В первую очередь проверить работу вала управления. Для этого 2-3 раза размотать и смотать полотно. Полотно при этом должно сматываться ровно.

Если полотно съезжает в одну сторону, то на противоположной стороне верхней трубы в размотанном состоянии наклеить полоску малярного скотча длиной до 1...2 см. Повторить операцию при необходимости.

Установить ограничители цепи управления (311060-0120) на цепь. Таким образом, будет установлено крайнее верхнее положение полотна ткани. Высоту допускается измерять рулеткой.

### 3.6. Комплектация готового изделия

Название	Артикул	Количество	Условия
Кронштейн 32 Кронштейн 45		2 шт.	Из использованного комплекта механизма управления
Крышка кронштейна 32 СК	310710-0225	2 шт.	Модель 32
Крышка кронштейна 45 СК	310552-0225	2 шт.	Модель 45
<b>Комплектация для опции “монтажный профиль”</b>			
Кронштейн потолочный кассеты 32 СК	310546-0225	0<Ширина≤1,0 – 2шт. 1,0<Ширина<1,5 – 3шт. 1,5<Ширина≤2,0 – 4шт. 2,0<Ширина≤2,5 – 5шт. Ширина>2,5 – 6шт.	Модель 32 и 45
Крышка удл.кронштейна 32 для монтажного профиля СК	310711-0225	2 шт.	Модель 32
Крышка удл.кронштейна 45 для монтажного профиля СК	310558-0225	2 шт.	Модель 45
<b>Комплектация для опции “боковая фиксация”</b>			
Комплект потолочных кронштейнов, бок. фиксация	310566-0000	1 шт.	Установка на потолок/пол
Комплект стеновых кронштейнов, бок. фиксация	310567-0000	1 шт.	Установка на стену
Трос металлический	249101-0000	(Высота + 15 см) x 2	-
Фиксатор троса, бок. фиксация	310564-0000	4 шт.	-

## 4. Кассета AMG

### 4.1 Резка комплектующих

Резка профилей для кассет 32 и 45 должна производиться с точностью до  $\pm 0,5$  мм. В противном случае нормальная сборка кассеты будет невозможна.

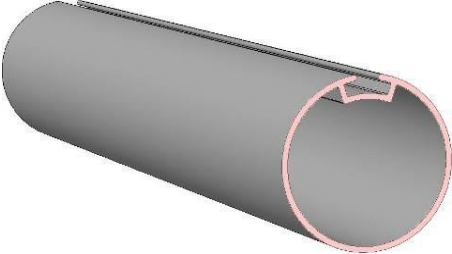
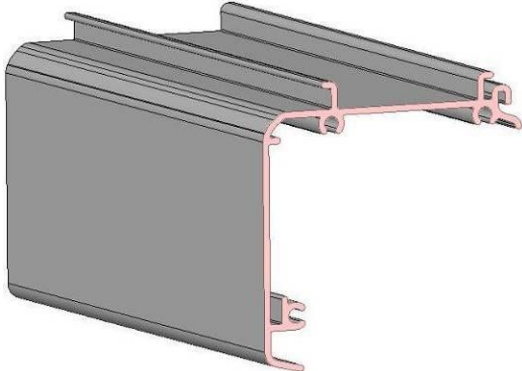
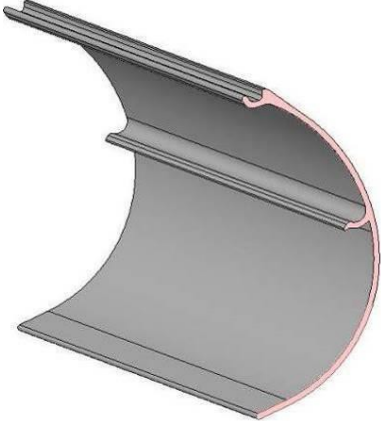
	Название, артикул, фото	Значение, м
Кассета 32 мм	<p><b>Труба 32 мм с пазом 5м (AMG) (310501-0000)</b></p> 	[Ширина] – 3,2 см
	<p><b>Профиль соединительный кассеты 32 (310543-0225)</b></p> 	[Ширина] – 1,2 см
	<p><b>Профиль лицевой кассеты 32, без паза (310540-0225)</b></p> 	[Ширина] – 2,2 см

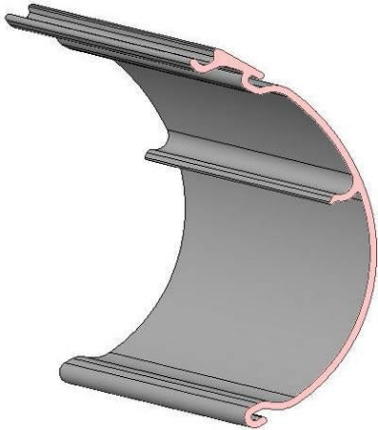
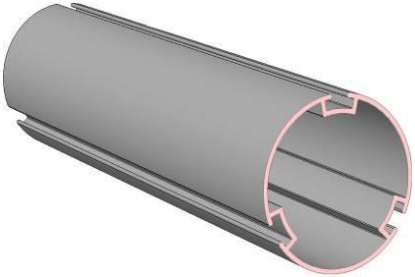
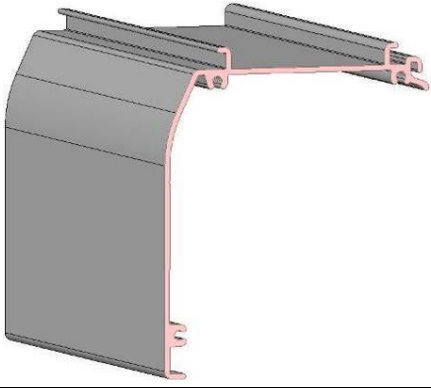
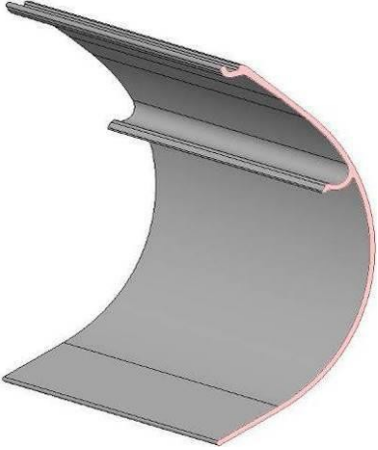
	<p><b>Профиль лицевой кассеты 32, с пазом (310541-0225)</b></p> 	<b>ОПЦИЯ (Тканевая вставка)</b>	<p>[Ширина] – 2,2 см</p>
	<p><b>Труба 45 мм с 3-мя пазами 6м (AMG) (310505-0000)</b></p> 		<p>[Ширина] – 3,2 см</p>
<b>Кассета 45 мм</b>	<p><b>Профиль соединительный кассеты 45 (310545-0225)</b></p> 		<p>[Ширина] – 1,2 см</p>
	<p><b>Профиль лицевой кассеты 45, без паза (310543-0225)</b></p> 		<p>[Ширина] – 2,4 см</p>

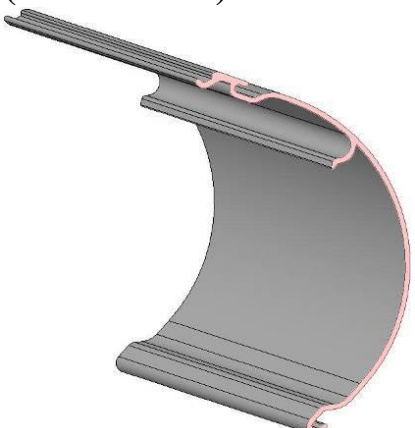
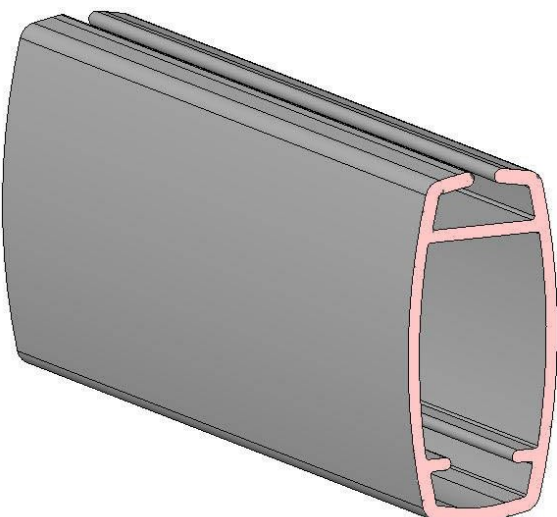
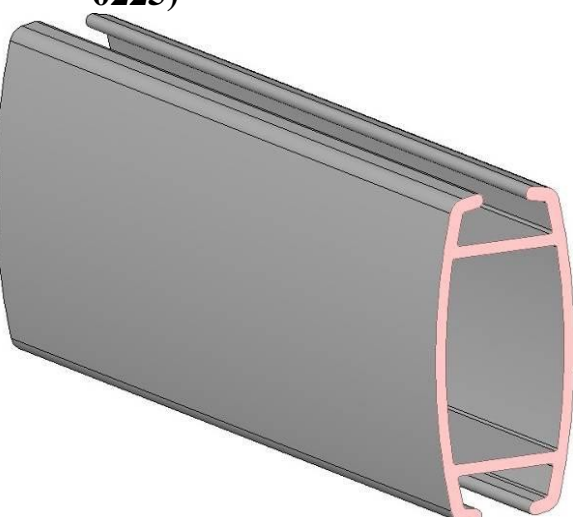

<p><b>Профиль лицевой кассеты 45, с пазом (310544-0225)</b></p> 	<b>ОПЦИЯ (Тканевая вставка)</b>	<p>[Ширина] – 2,4 см</p>
<ul style="list-style-type: none"> <li><b>Рейка нижняя алюминий под полосу, белая 5м (310533-0225)</b></li> </ul> 		<p>[Ширина] – 3,5 см</p> <p>[Ширина] – 7,2 см (при опции «<i>Направляющие-Боковые</i> или <i>Боковые+нижняя</i>»)</p>
<ul style="list-style-type: none"> <li><b>Рейка нижняя алюминий, белая 5м (310532-0225)</b></li> </ul> 	<b>ОПЦИЯ</b>	<p>[Ширина] – 3,5 см</p> <p>[Ширина] – 7,2 см (при опции «<i>Направляющие-Боковые</i> или <i>Боковые+нижняя</i>»)</p>

• **Направляющая (AMG) (310579-0225)**



**Кассета 32**

([Высота] – 7,1 см) x 2  
(при опции  
*«Направляющие-  
Боковые /На  
проем на стену»*)

([Высота] – 7,5 см) x 2  
(при опции  
*«Направляющие-  
Боковые /В  
проем/на  
потолок»*)

([Высота] – 7,5 см) x 2  
+ ([Ширина] – 9 см)  
(при опции  
*«Направляющие-  
Боковые+ нижняя»*)

ОПЦИЯ

**Кассета 45**

([Высота] – 9,5 см) x 2  
(при опции  
*«Направляющие-  
Боковые /На  
проем на стену»*)

([Высота] – 9,9 см) x 2  
(при опции  
*«Направляющие-  
Боковые /В  
проем/на  
потолок»*)

([Высота] – 9,9 см) x 2  
+ ([Ширина] – 9 см)  
(при опции  
*«Направляющие-  
Боковые+ нижняя»*)

<ul style="list-style-type: none"> <li>• Шлегель для направляющей (AMG)</li> </ul> 	<b>Кассета 32</b> ([Высота] – 7,5 см) x 4  <b>Кассета 45</b> ([Высота] – 9,9 см) x 4  <b>Клиппо</b>
<ul style="list-style-type: none"> <li>• Цепь управления 10 сплошная, пластик (310561-0000)</li> <li>• Цепь управления сплошная, металлическая, AMILUX (120214-0000)</li> </ul> 	Минимальная длина управления: [Высота x 2] x 0,75

#### 4.2. Резка ткани

- [Ширина ткани] = [Ширина] – 3,5 см
- [Высота ткани] = [Высота] + 30 см (если нижняя рейка без оборачивания)
- [Высота ткани] = [Высота] + 40 см (если нижняя рейка с оборачиванием)

В случае если выбрана опция *Тканевая вставка* (на короб наклеивается ткань), отрезать дополнительно полосу ткани для лицевого профиля:

Кассета 32: 8,5 см x [Ширина] + 2см

Кассета 45: 12,5 см x [Ширина] + 2см

Размеры заготовок тканевых вставок указаны с припусками 1 см на одну сторону, чтобы срезать их потом ножом непосредственно после наклеивания на лицевой профиль.

### 4.3 Сборка изделия

Ткань может быть закреплена на трубе двумя способами:

1) С использованием пластиковой полосы-фиксатора.

Наклеить пластиковую полосу-фиксатор (311083-0000) на верхний край лицевой стороны ткани. В случае плохой адгезии полосы-фиксатора к ткани допускается использовать степлер.

Подогнуть ткань один раз на высоту пластиковой полосы-фиксатора так, чтобы полоса фиксатор была внутри подгиба.



2) С использованием ленты уплотняющей.

С помощью специального оборудования закрепить ткань на трубе (для более подробных инструкций см. видео по изготовлению). Используется лента уплотняющая различной ширины:

Лента уплотняющая 6мм – Арт. 310536-0000

Лента уплотняющая 7мм – Арт. 310537-0000

Лента уплотняющая 8мм – Арт. 310538-0000

Толщина ленты и паз в трубе 45 выбирается в зависимости от ткани.

*Примечания:*

*Чаще всего используется лента уплотняющая толщиной 7мм.*

Вставить ткань в паз трубы. В трубе 45 паз для установки ткани выбирается опытным путем в зависимости от плотности ткани. Пазаы в этих трубах различаются по ширине раскрытия.

В зависимости от наличия опции «Рейка нижняя с тканью» используются разные типы реек. Установка зависит от типа:

1) Рейка нижняя алюминий под полосу, белая (Арт. 310533-0225) с использованием пластиковой полосы-фиксатора (без оборачивания тканью).

Наклеить полосу-фиксатор 9 мм (310539-0000) на нижний край лицевой стороны ткани. Для тканей с большой толщиной (Скрин, некоторые БА) вместо полосы-фиксатора 9 мм можно использовать полосу-фиксатор 7 мм (311083-0000) в том случае, если ткань тяжело вставляется в нижнюю рейку. Подогнуть

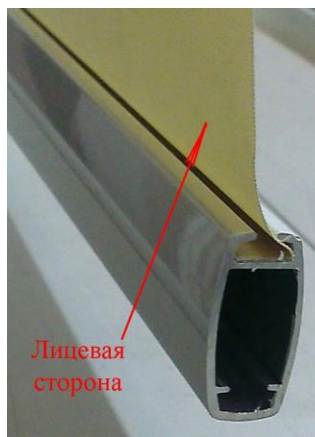

ткань один раз на высоту пластиковой полосы-фиксатора так, чтобы полоса фиксатор была внутри подгиба. При необходимости использовать степлер.

Надеть на нижний край ткани рейку нижней алюминий под полосу.

2) Рейка нижняя алюминий, белая (Арт. 310532-0225) (с оборачиванием тканью).

С помощью специального оборудования установить рейку нижнюю (для более подробных инструкций см. видео по изготовлению). Используется лента уплотняющая 8мм (Арт. 310538-0000).

Установить на оба конца нижней рейки заглушки нижней рейки (310590-0225).

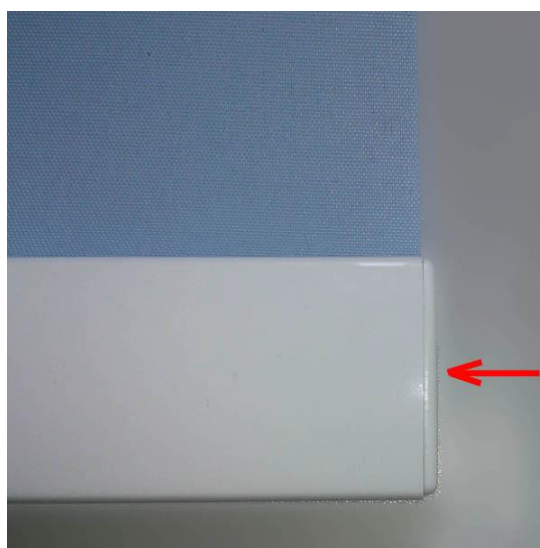

В зависимости от трубы и стороны управления выбрать соответствующий комплект механизма управления по таблице:

Труба	Управление	Механизм	Артикул
32	Левое	Механизм упр. цепь закр кассеты 32+, левый (комп)	310520-0225
	Правое	Механизм упр. цепь закр кассеты 32+, правый (комп)	310519-0225
	Правое	Механизм упр. цепь закр кассеты 32 правый (комп) СК	310731-0225
45	Левое	Механизм упр. цепь кассеты 45, левый (комплект)	310518-0225
	Правое	Механизм упр. цепь кассеты 45, правый (комплект)	310517-0225

Каждый комплект включает в себя вал управления, заглушку для трубы, шесть шурупов, пару боковых крышек и пару боковых заглушек для кассеты.

Вставить цепь управления в вал управления. В валах 45 кожух вала управления открывающийся. Соединить концы цепи управления *замком цепи управления пластиковым* (120220-0000) или *металлическим* (120222-000).

Вставить вал управления в трубу со стороны управления и заглушку с противоположной стороны.

#### 4.4 Сборка кассеты

Процесс сборки показан на примере кассеты 45 мм.

Установить боковую крышку с выступом на соединительный профиль кассеты со стороны управления (на фото показано правое управление) и прикрутить ее тремя шурупами.



Если кассета с тканевой вставкой, то наклеить две полосы *ленты клейкой д/трубы 12мм* (311080-0000) или аналога как показано на рисунке.

Приклеить полосу ткани, отрезанную с запасом, на лицевой профиль как показано на рисунке. Длинные края тканевой вставки обязательно должны быть скрыты в пазах лицевого профиля, в противном случае ткань может отклеиться.

Отрезать острым канцелярским ножом остатки тканевой вставки с обеих сторон.

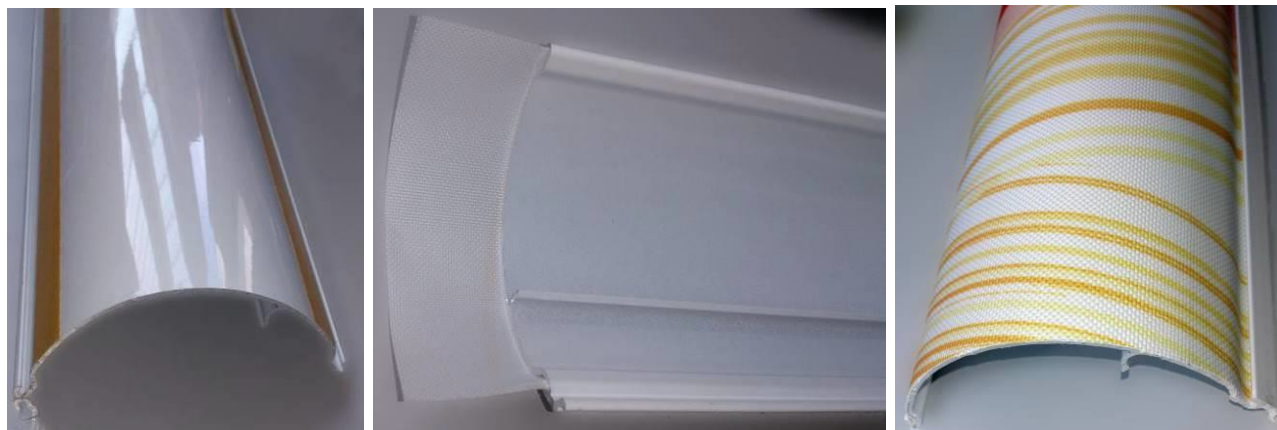

Состыковать профиль соединительный кассеты с профилем лицевым кассеты как показано на рисунке ниже.

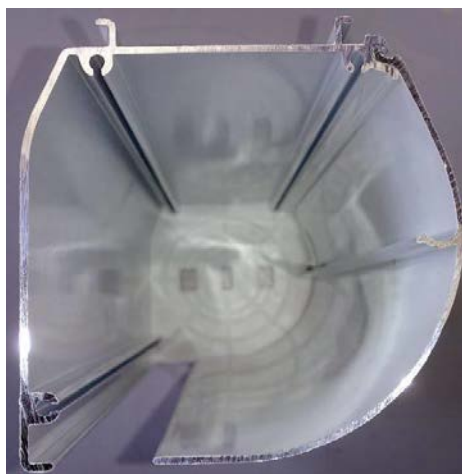

Кассета без тканевой вставки



Кассета с тканевой вставкой

Вставить трубу с тканью в короб и прижать ее с другой стороны второй крышкой. Прикрутить вторую крышку также тремя шурупами.

Установить две боковые заглушки на боковые крышки.



#### 4.5. Проверка готового изделия

Допускается проверять только трубу с тканью на подъемнике без самой кассеты. Повесить готовое изделие на специальный подъемник. В первую очередь проверить работу вала управления. Для этого 2-3 раза размотать и смотать полотно. Полотно при этом должно сматываться ровно.

Если полотно съезжает в одну сторону, то на противоположной стороне верхней трубы в размотанном состоянии наклеить полоску малярного скотча длиной до 1...2 см. Повторить операцию при необходимости.

Установить ограничители цепи управления (311060-0120) на цепь. Таким образом, будет установлено крайнее верхнее положение полотна ткани. Высоту допускается измерять рулеткой.

#### 4.6. Комплектация готового изделия

Название	Артикул	Количество	Условия
Кронштейн потолочный кассеты 32 СК	310546-0225	Ширина $\leq 1$ м – 2 шт. $1 < \text{Ширина} \leq 1.5$ м – 3 шт. $1.5 \leq \text{Ширина} \leq 2$ м – 4 шт. $2 \leq \text{Ширина} \leq 2.5$ м – 5 шт. Ширина $\geq 2.5$ м – 6 шт.	Кассета 32
Кронштейн потолочный кассеты 45 СК	310548-0225		Кассета 45
Кронштейн стеновой кассеты 32 СК	310547-0225		Кассета 32 Стеновой кронштейн
Кронштейн стеновой кассеты 45 СК	310549-0225		Кассета 45 Стеновой кронштейн
Соединитель кассеты 32 и направляющей, пара (AMG)	310592-0225		2шт



Крышка для направляющей (AMG)	310589-0225	2шт	Направляющие-боковые или боковые+нижняя
Заглушка для отверстия в направляющей (AMG)	310581-0225	2шт на каждые 40 см высоты	Направляющие-боковые или боковые+нижняя Установка- На проем

## 5. Пружина 32мм AMG

### 5.1 Резка комплектующих

Пружинная система изготавливается только на трубе 32.

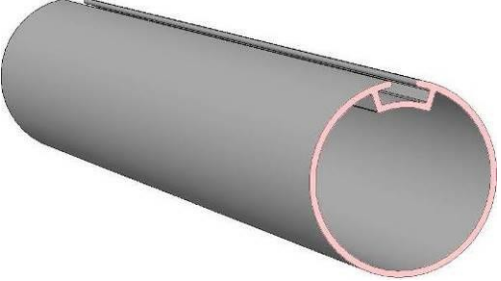
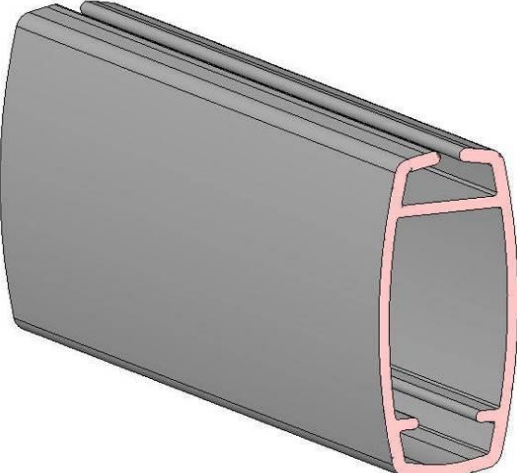
Название, артикул, фото	Значение, м
<ul style="list-style-type: none"> <li>• Труба 32 мм с пазом 5м (AMG) (310501-0000)</li> </ul> 	<p>Размер по изделию: [Ширина] – 3,7 см</p> <p>Размер по ткани: [Ширина]</p>
<ul style="list-style-type: none"> <li>• Рейка нижняя алюминий под полосу, белая 5м (310533-0225)</li> </ul> 	<p>Размер по изделию: [Ширина] – 3,7 см</p> <p>Размер по ткани: [Ширина]</p>

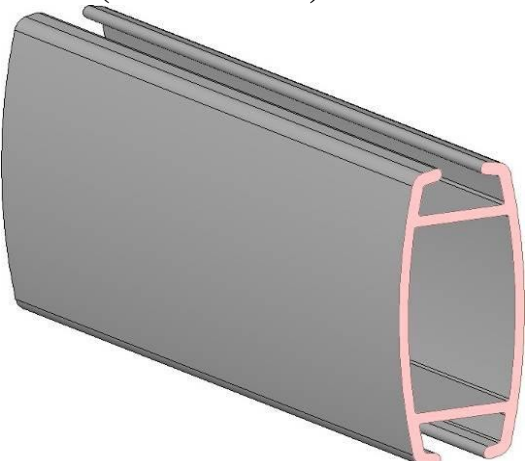
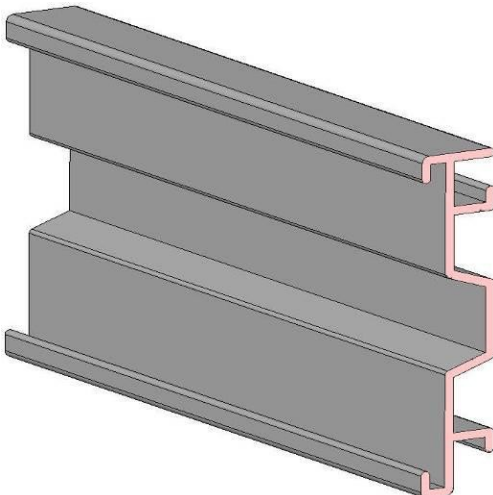
<ul style="list-style-type: none"> <li>Рейка нижняя алюминий, белая 5м (310532-0225)</li> </ul> 	<b>ОПЦИЯ</b>	<p>Размер по изделию: [Ширина] – 3,7 см</p> <p>Размер по ткани: [Ширина]</p>
<ul style="list-style-type: none"> <li>Профиль монтажный (AMG) (310550-0225)</li> </ul> 	<b>ОПЦИЯ</b>	<p>Размер по изделию: [Ширина] – 1,3 см</p> <p>Размер по ткани: [Ширина] + 2,2 см</p>

## 5.2. Резка ткани

Размер по изделию:

- [Ширина ткани] = [Ширина] – 3,7 см
- [Высота ткани] = [Высота] + 20 см (если нижняя рейка без оборачивания)
- [Высота ткани] = [Высота] + 30 см (если нижняя рейка с оборачиванием)

Размер по ткани:

- [Ширина ткани] = [Ширина]
- [Высота ткани] = [Высота] + 20 см (если нижняя рейка без оборачивания)
- [Высота ткани] = [Высота] + 30 см (если нижняя рейка с оборачиванием)

Примечание: пружину 32мм AMG невозможно собрать с тканью Скрин.

### 5.3 Сборка изделия

Ткань может быть закреплена на трубе двумя способами:

1) С использованием пластиковой полосы-фиксатора.

Наклеить пластиковую полосу-фиксатор (311083-0000) на верхний край лицевой стороны ткани, если рулон виден. Если рулон не виден то наклеить полосу-фиксатор на обратную сторону ткани. В случае плохой адгезии полосы-фиксатора к ткани допускается использовать степлер.

Подогнуть ткань один раз на высоту пластиковой полосы-фиксатора, так чтобы полоса фиксатор была внутри подгиба.



2) С использованием ленты уплотняющей.

С помощью специального оборудования закрепить ткань на трубе (для более подробных инструкций см. видео по изготовлению). Используется лента уплотняющая различной ширины:

Лента уплотняющая 6мм – Арт. 310536-0000

Лента уплотняющая 7мм – Арт. 310537-0000

Лента уплотняющая 8мм – Арт. 310538-0000

Толщина ленты выбирается в зависимости от ткани.

Примечания:

1) Чаще всего используется лента уплотняющая толщиной 7мм.

Вставить ткань в паз трубы в соответствии с видимостью рулона.

В зависимости от наличия опции «Рейка нижняя с тканью» используются разные типы реек. Установка зависит от типа:

1) Рейка нижняя алюминий под полосу, белая (Арт. 310533-0225) с использованием пластиковой полосы-фиксатора (без оборачивания тканью).

Наклеить полосу-фиксатор 9 мм (310539-0000) на нижний край лицевой стороны ткани. Для тканей с большой толщиной (Скрин, некоторые БА) вместо

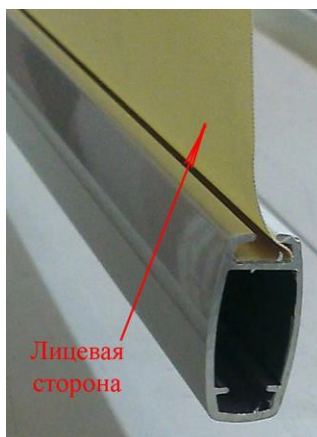

полосы-фиксатора 9 мм можно использовать полосу-фиксатор 7 мм (311083-0000) в том случае, если ткань тяжело вставляется в нижнюю рейку. Подогнуть ткань один раз на высоту пластиковой полосы-фиксатора так, чтобы полоса фиксатор была внутри подгиба. При необходимости использовать степлер.

Надеть на нижний край ткани рейку нижнюю алюминий под полосу.

2) Рейка нижняя алюминий, белая (Арт. 310532-0225) (с оборачиванием тканью).

С помощью специального оборудования установить рейку нижнюю (для более подробных инструкций см. видео по изготовлению). Используется лента уплотняющая 8мм (Арт. 310538-0000).

Установить на оба конца нижней рейки заглушки нижней рейки (310590-0225) или заглушки нижней рейки, бок. фиксация (310564-0000). При установке боковых крышек для боковой фиксации может потребоваться срезать ее выступы ножом примерно на полмиллиметра.

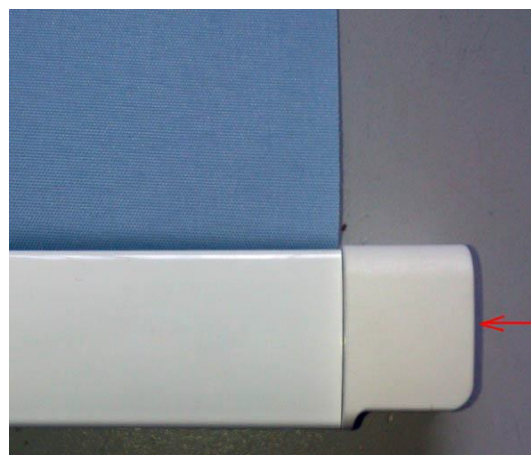
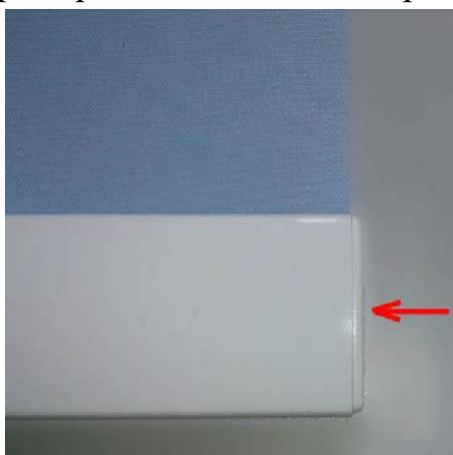

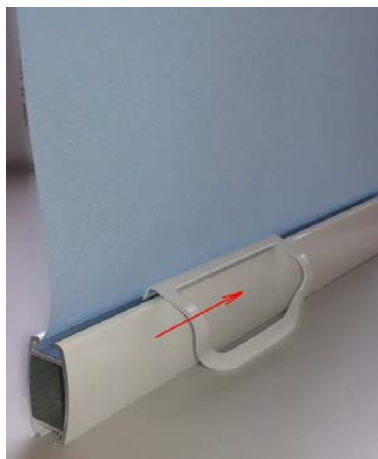

Используется механизм упр. с мягкой пружиной 32 (комплект) (Арт. 310512-0000)

Каждый комплект механизма включает в себя пружину, заглушку, демпфер и пару кронштейнов для установки.

По таблице выбрать наличие и тип автостопа, определить возможность установки демпфера.

Высота изделия, м	Мин. ширина, м	Автостоп	Демпфер	Артикул автостопа
До 1,2	0,58	Автостоп пружин. механизма 32 короткий	-	310525-0000
	0,68	Автостоп пружин. механизма 32 короткий	+	310525-0000
1,201...2	0,63	Автостоп пружин. Механизма 32 длинный	-	310524-0000
	0,745	Автостоп пружин. Механизма 32 длинный	+	310524-0000

Каждый комплект автостопа включает в себя сам автостоп и один кронштейн для установки с крестовым отверстием в центре. Если изделие с демпфером, то вставить пружину в демпфер, как показано на рис.



Вставить пружину и автостоп в трубу в соответствии с таблицей:

Рулон	Пружина	Автостоп
Виден	Слева	Справа
Не виден	Справа	Слева

Вытащить насколько возможно из трубы торцевую часть автостопа как показано на рисунке ниже. Вращать ее по часовой стрелке до упора. Вставить обратно.

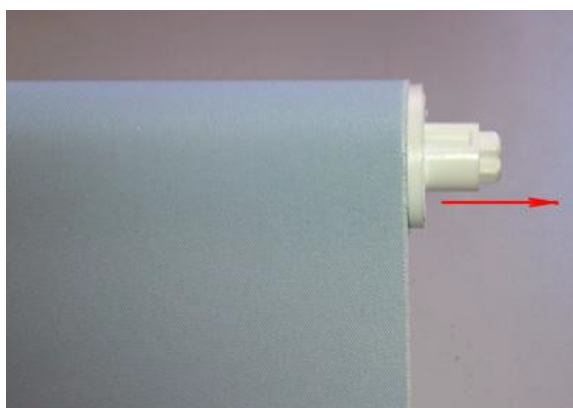

Пружина имеет стопорный штифт. Если он нажат, то пружина не будет раскручиваться. Головка штифта должна всегда быть на лицевой стороне изделия, в противном случае внутренний стопор пружины не будет срабатывать.



#### 5.4. Настройка и проверка готового изделия

Установить изделие на подъемник. Порядок взвода пружины следующий:

1. Убедиться, что стопорный штифт отжат.
2. Потянуть за ручку ткани вниз до нужной высоты.
3. Зафиксировать ткань. Фиксация происходит при плавной остановке нижней планки в любом месте.

4. Снять изделие с подъемника, при этом рекомендуется нажать на стопорный штифт.
5. Вытащить насколько возможно из трубы торцевую часть автостопа. Вращать ее по часовой стрелке (со стороны торца) до упора. Вставить обратно.
6. Вручную намотать ткань на трубу и установить изделие на подъемник.
7. Потянуть за ручку ткань вниз до нужной высоты и отпустить. Ткань должна начать сматываться со скоростью примерно 5-10 см/с и остановиться в верхней точке.
8. Если ткань слишком медленно сматывается или не доходит до крайней верхней точки, то повторить пп.1...6. Если завод пружины нужно слегка усилить, то в п.2 не нужно опускать ткань до крайнего нижнего положения, то есть чем ниже будет опущена ткань, тем сильнее будет завод.

Если ткань слишком быстро сматывается и доходит до верха с ударом, то завод пружины нужно ослабить:

1. Снять изделие с подъемника, при этом рекомендуется нажать на стопорный штифт.
2. Размотать ткань (величина размотки ткани определяется опытным путем, можно начать с 4-5 оборотов вокруг трубы).
3. Вытащить насколько возможно из трубы торцевую часть автостопа. Вращать ее против часовой стрелки также примерно на 4-5 оборотов. Вставить обратно и установить изделие на подъемник.
4. Потянуть за ручку ткань вниз и отпустить. Ткань должна начать сматываться со скоростью примерно 5-10 см/с и остановиться в верхней точке.
5. Если ткань все еще быстро сматывается повторить п.1...4.

Проверить ровно ли наматывается ткань на трубу. Для этого 3 раза опустить при помощи ручки нижнюю рейку на заданную высоту и отпустить. Полотно должно сматываться самостоятельно, ровно и достичь крайнего верхнего положения без удара.

Если полотно съезжает в одну сторону, то на противоположной стороне верхней трубы в размотанном состоянии наклеить полоску малярного скотча длиной до 1...2 см. Повторить операцию при необходимости.

### 5.5 Сборка монтажного профиля (опция)

В монтажный профиль устанавливаются два одинаковых кронштейна с крестовым отверстием в центре.

Вставить один кронштейн в монтажный профиль как показано на рисунке. Цифрой 1 обозначен верх монтажного профиля при установке на стену и лицевая сторона при установке на потолок.



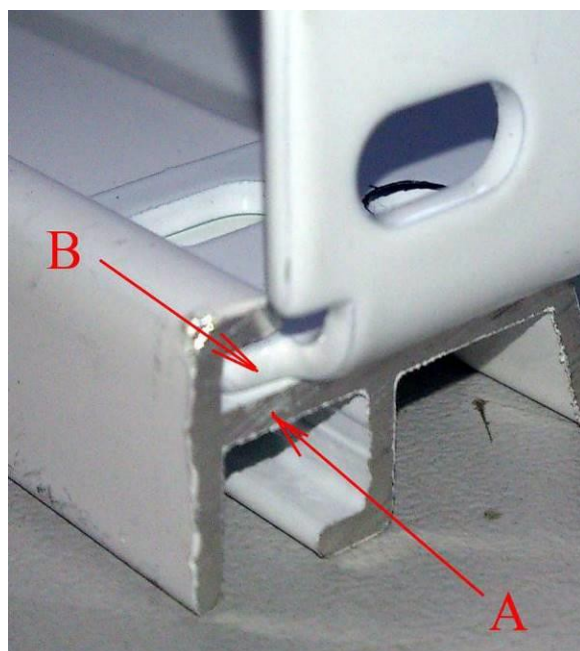
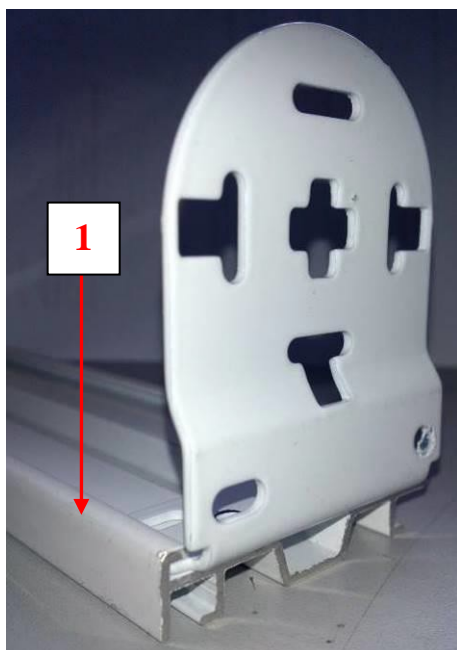

Ребра **B** кронштейна должны быть заподлицо с торцевой поверхностью **A** монтажного профиля.

Наметить карандашом или маркером места для будущих отверстий.



Просверлить два отверстия сверлом  $\varnothing 2,5$  мм и прикрутить кронштейн двумя шурупами  $\varnothing 2,9 \times 6,5$  мм или аналогичными.



Таким же образом установить второй кронштейн.

Вставить готовое изделие в кронштейны, прикрученные к монтажному профилю и нажать на стопорный штифт.



#### 5.6. Комплектация готового изделия

Название	Артикул	Количество	Условия
Кронштейн 32		2 шт.	Из использованных комплектов механизма управления и автостопа
Крышка кронштейна 32 СК	310710-0225	2 шт.	-
<b>Комплектация для опции “монтажный профиль”</b>			
Кронштейн потолочный кассеты 32 СК	310546-0225	0<Ширина≤1,0 – 2шт. 1,0<Ширина≤1,5 – 3шт. 1,5<Ширина≤2,0 – 4шт. 2,0<Ширина≤2,5 – 5шт. 2,5<Ширина – 6шт.	-
Крышка удл.кронштейна 32 для монтажного Профиля СК	310711-0225	2 шт.	
<b>Комплектация для опции “боковая фиксация”</b>			
Комплект потолочных кронштейнов, бок. фиксация	310566-0000	1 шт.	Установка на потолок/пол
Комплект стеновых кронштейнов, бок. фиксация	310567-0000	1 шт.	Установка на стену
Трос металлический	349101-0000	(Высота + 15 см) x 2	-
Фиксатор троса, бок. фиксация	310564-0000	4 шт.	-

## 7. День-ночь

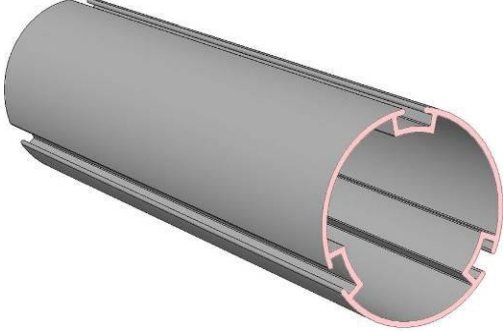
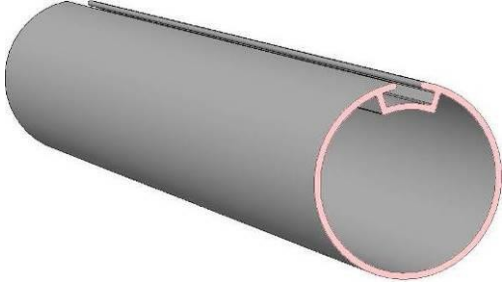
### 7.1 Резка комплектующих

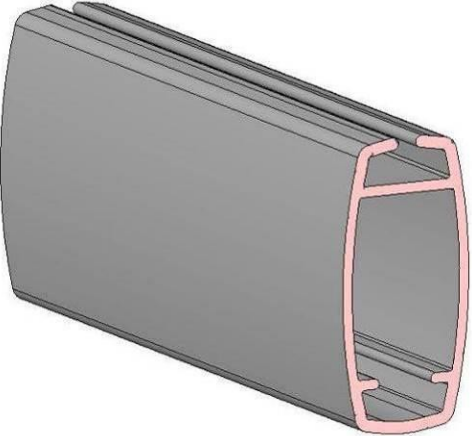
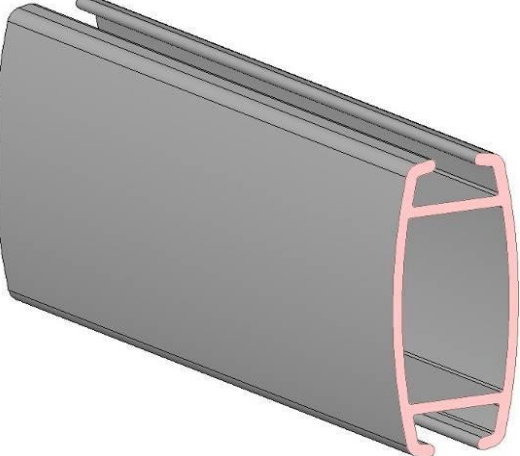
Название, артикул, фото	Значение, м
<ul style="list-style-type: none"> <li>• Труба 45 мм с 3-мя пазами 6м (AMG) (310505-0000)</li> </ul> 	<p>[Ширина] – 4,5 см</p>
<ul style="list-style-type: none"> <li>• Труба 32 мм с пазом 5м (AMG) (310501-0000)</li> </ul> 	<p>[Ширина] – 4 см</p>

<ul style="list-style-type: none"> <li>• Рейка нижняя алюминий под полосу, белая 5м (310533-0225)</li> </ul> 	<p>Для День-ночь 32 мм: [Ширина] – 4,3 см</p> <p>Для День-ночь 45 мм: [Ширина] – 4,8 см</p>	
<ul style="list-style-type: none"> <li>• Рейка нижняя алюминий, белая 5м (310532-0225)</li> </ul> 	<p><b>ОПЦИЯ</b></p>	<p>Для День-ночь 32 мм: [Ширина] – 4,3 см</p> <p>Для День-ночь 45 мм: [Ширина] – 4,8 см</p>
<ul style="list-style-type: none"> <li>• Цепь управления 10 сплошная, пластик (310561-0000)</li> <li>• Цепь управления сплошная, металлическая, AMILUX (120214-0000)</li> </ul> 	<p>Минимальная длина управления: [Высота x 2] x 0,75</p>	

## 9.2. Резка ткани

Отрезать два полотна ткани с размерами:

- [Ширина ткани] = [Ширина] – 4,3 см (Для День-ночь 32 мм)
- [Ширина ткани] = [Ширина] – 4,8 см (Для День-ночь 45 мм)
- [Высота ткани] = [Высота] + 30 см (если нижняя рейка без оборачивания)
- [Высота ткани] = [Высота] + 40 см (если нижняя рейка с оборачиванием)

## 9.3 Сборка изделия

По умолчанию в изделии ближний рулон ткани всегда невидим, а задний, в зависимости от значения опции «Задний рулон» либо виден, либо не виден.

Ткань может быть закреплена на трубе двумя способами:

1) С использованием пластиковой полосы-фиксатора.

Наклеить пластиковую полосу-фиксатор (311083-0000) на верхний край лицевой стороны ткани, если рулон виден. Если рулон не виден, то наклеить полосу-фиксатор на оборотную сторону ткани. В случае плохой адгезии полосы-фиксатора к ткани допускается использовать степлер.

Подогнуть ткань один раз на высоту пластиковой полосы-фиксатора так, чтобы полоса фиксатор была внутри подгиба.



2) С использованием ленты уплотняющей.

С помощью специального оборудования закрепить ткань на трубе (для более подробных инструкций см. видео по изготовлению). Используется лента уплотняющая различной ширины:

Лента уплотняющая 6мм – Арт. 310536-0000

Лента уплотняющая 7мм – Арт. 310537-0000

Лента уплотняющая 8мм – Арт. 310538-0000

Толщина ленты и паз в трубе 45 выбирается в зависимости от ткани.

Примечания:

1) Чаще всего используется лента уплотняющая толщиной 7мм.

Вставить ткань в паз трубы. В трубе 45 паз для установки ткани выбирается опытным путем в зависимости от плотности ткани. Пазы в этих трубах различаются по ширине раскрытия.

В зависимости от наличия опции «Рейка нижняя с тканью» используются разные типы реек. Установка зависит от типа:

1) Рейка нижняя алюминий под полосу, белая (Арт. 310533-0225) с использованием пластиковой полосы-фиксатора (без оборачивания тканью).

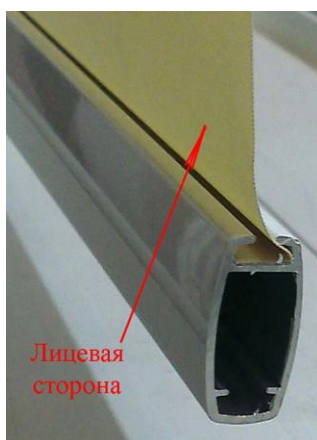

Наклеить полосу-фиксатор 9 мм (310539-0000) на нижний край лицевой стороны ткани. Для тканей с большой толщиной (Скрин, некоторые БА) вместо полосы-фиксатора 9 мм можно использовать полосу-фиксатор 7 мм (311083-0000) в том случае, если ткань тяжело вставляется в нижнюю рейку. Подогнуть ткань один раз на высоту пластиковой полосы-фиксатора так, чтобы полоса фиксатор была внутри подгиба. При необходимости использовать степлер.

Надеть на нижний край ткани рейку нижнюю алюминий под полосу.

2) Рейка нижняя алюминий, белая (Арт. 310532-0225) (с оборачиванием тканью).

С помощью специального оборудования установить рейку нижнюю (для более подробных инструкций см. видео по изготовлению). Используется лента уплотняющая 8мм (Арт. 310538-0000).

Установить на оба конца нижней рейки заглушки нижней рейки (310590-0225).

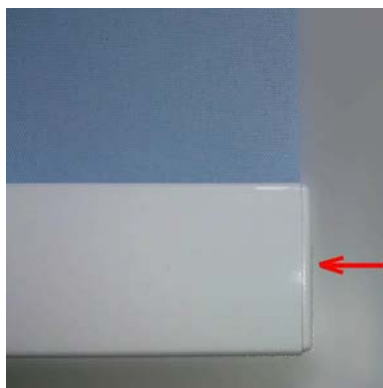

Использовать *Механизм упр. цепь 45 (комплект)* (310594-0225) СК 2 шт. или *Механизм упр. цепь 32+ (комплект)*, которые включают в себя вал управления, заглушку и пару кронштейнов для установки. Обе пары кронштейнов не понадобятся.

Вставить цепи управления в валы управления. В вале 45 кожух вала управления открывающийся. Соединить концы цепи управления *замком цепи управления пластиковым* (120220-0000) или *металлическим* (120222-0000).

Вставить валы управления в трубу со стороны управления и заглушки с противоположных сторон. Управление в изделиях должно находиться с разных сторон.

#### 9.4. Проверка готового изделия

Повесить оба готовых изделия на специальный подъемник. В первую очередь проверить работу валов управления. Для этого 2-3 раза размотать и смотать полотно. Полотно при этом должно сматываться ровно.

Если полотно съезжает в одну сторону, то на противоположной стороне верхней трубы в размотанном состоянии наклеить полоску малярного скотча длиной до 1...2 см. Повторить операцию при необходимости.

Установить *ограничители цепи управления* (311060-0120) на цепь. Таким образом, будет установлено крайнее верхнее положение полотна ткани. Высоту допускается измерять рулеткой.

#### 9.5. Комплектация готового изделия

Название	Артикул	Количество	Условия
Кронштейн двойной 45	310570-0000	1 шт. (пара)	-
Крышка двойного кронштейна 45	310571-0225	1 шт. (пара)	-
Кронштейн двойной 32	310507-0000	1 шт. (пара)	-
Крышка двойного кронштейна 32	310508-0000	1 шт. (пара)	-

## 8. Классика Double AMG

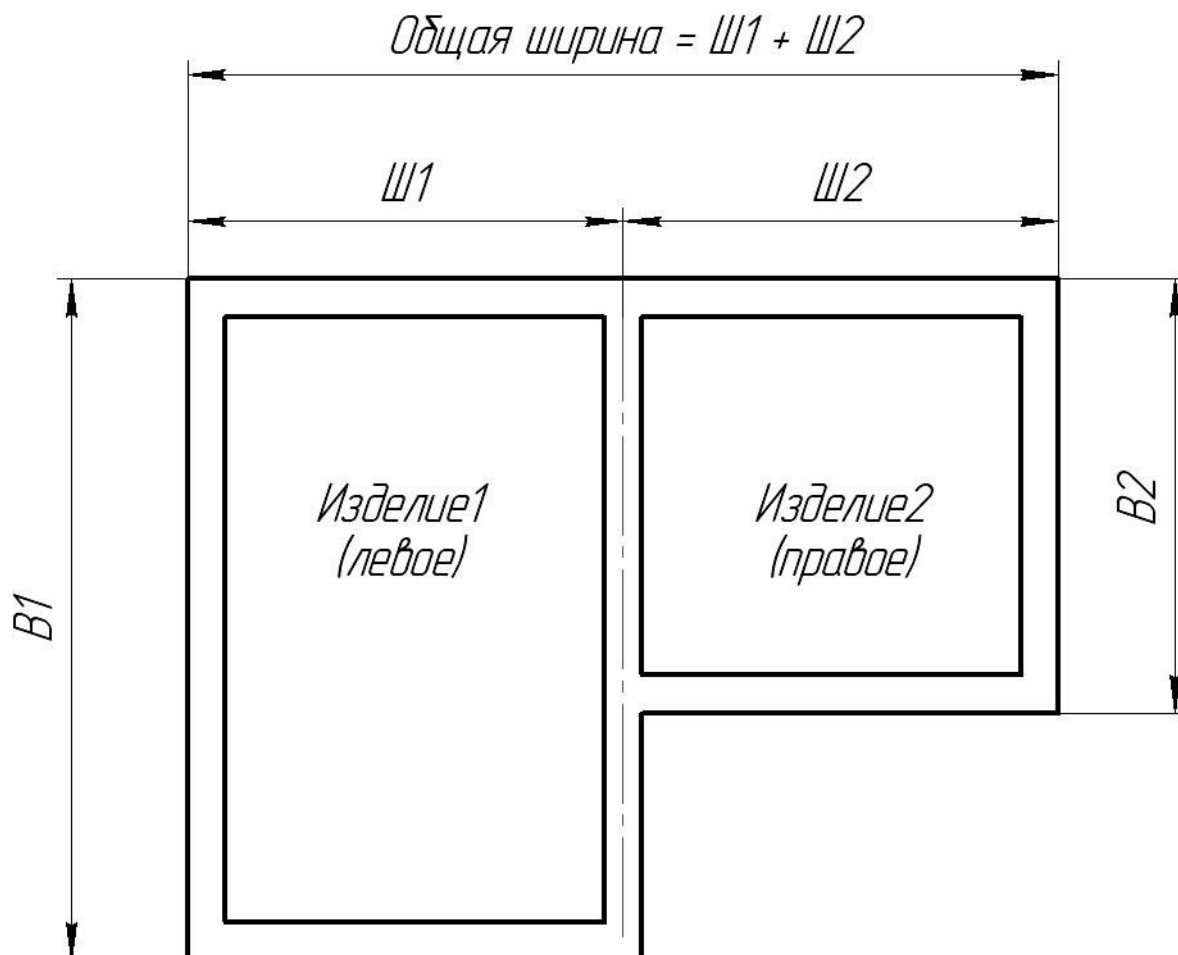

### 8.1 Резка комплектующих

Исходные размеры должны соответствовать рисунку ниже.



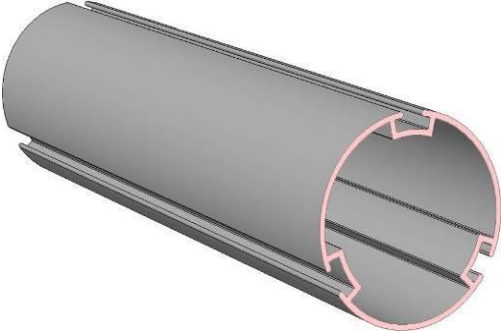
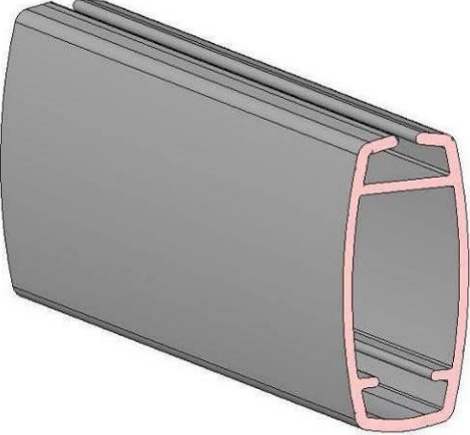

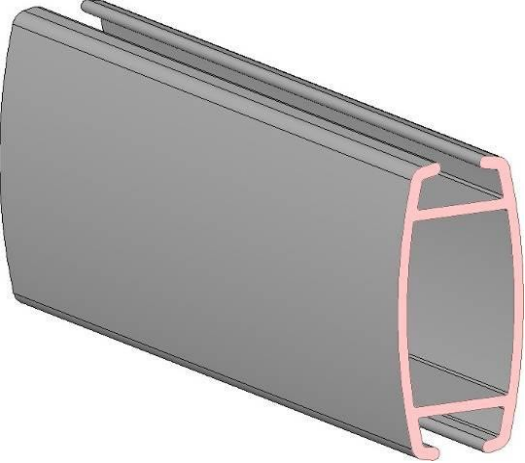
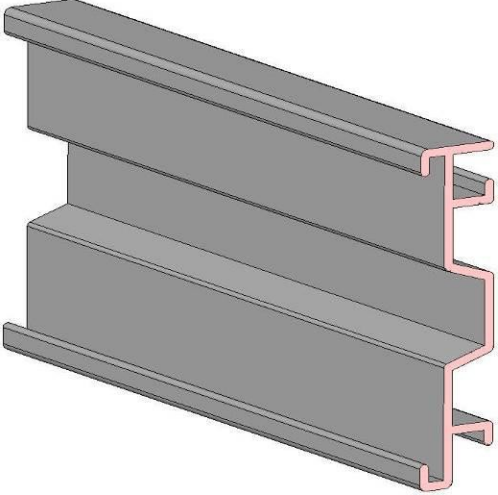
Название, артикул, фото	Значение, м
<ul style="list-style-type: none"> <li>• Труба 45 мм с 3-мя пазами бм (AMG) (310505-0000)</li> </ul> 	<p>[Ширина1] = Ш1 – 3,2 см [Ширина2] = Ш2 – 3,2 см</p>
<ul style="list-style-type: none"> <li>• Рейка нижняя алюминий под полосу, белая 5м (310533-0225)</li> </ul> 	<p>[Ширина] – 3,5 см</p>

<ul style="list-style-type: none"> <li>• Рейка нижняя алюминий, белая 5м (310532-0225)</li> </ul> 	<b>ОПЦИЯ</b>	[Ширина] – 3,2 см
<ul style="list-style-type: none"> <li>• Профиль монтажный (AMG) (310550-0225)</li> </ul> 	<b>ОПЦИЯ (только для 45 трубы)</b>	[Ширина] – 0,5см
<ul style="list-style-type: none"> <li>• Цепь управления 10 сплошная, пластик (310561-0000)</li> <li>• Цепь управления сплошная, металлическая, AMILUX (120214-0000)</li> </ul> 		Рекомендуемая длина цепи управления:  (B1 x 2) x 0,75 (B2 x 2) x 0,75

## 10.2. Резка ткани

- [Ширина ткани1] = Ш1 – 3,5 см
- [Высота ткани] = В1 + 30 см (если нижняя рейка без оборачивания)
- [Высота ткани] = В1 + 40 см (если нижняя рейка с оборачиванием)
- [Ширина ткани2] = Ш2 – 3,5 см
- [Высота ткани] = В2 + 30 см (если нижняя рейка без оборачивания)
- [Высота ткани] = В2 + 40 см (если нижняя рейка с оборачиванием)

## 10.3 Сборка изделия

Ткань может быть закреплена на трубе двумя способами:

1) С использованием пластиковой полосы-фиксатора.

Наклеить пластиковую полосу-фиксатор (311083-0000) на верхний край лицевой стороны ткани, если рулон виден. Если рулон не виден, то наклеить полосу-фиксатор на оборотную сторону ткани. В случае плохой адгезии полосы-фиксатора к ткани допускается использовать степлер.

Подогнуть ткань один раз на высоту пластиковой полосы-фиксатора так, чтобы полоса фиксатор была внутри подгиба.



2) С использованием ленты уплотняющей.

С помощью специального оборудования закрепить ткань на трубе (для более подробных инструкций см. видео по изготовлению). Используется лента уплотняющая различной ширины:

Лента уплотняющая 6мм – Арт. 310536-0000

Лента уплотняющая 7мм – Арт. 310537-0000

Лента уплотняющая 8мм – Арт. 310538-0000

Толщина ленты и паз в трубе 45 выбирается в зависимости от ткани.

Примечания:

1) Чаще всего используется лента уплотняющая толщиной 7мм.

Вставить ткань в паз трубы. В трубе 45 и 45 усил. паз для установки ткани выбирается опытным путем в зависимости от плотности ткани. Паза в этих трубах различаются по ширине раскрытия.

В зависимости от наличия опции «Рейка нижняя с тканью» используются разные типы реек. Установка зависит от типа:

1) Рейка нижняя алюминий под полосу, белая (Арт. 310533-0225) с использованием пластиковой полосы-фиксатора (без оборачивания тканью).

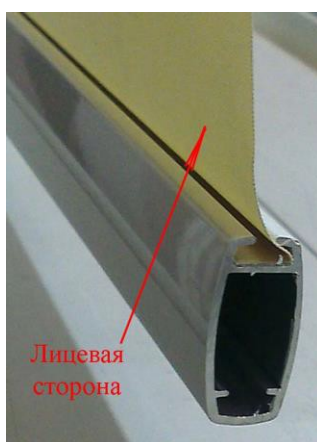

Наклеить полосу-фиксатор 9 мм (310539-0000) на нижний край лицевой стороны ткани. Для тканей с большой толщиной (Скрин, некоторые БА) вместо полосы-фиксатора 9 мм можно использовать полосу-фиксатор 7 мм (311083-0000) в том случае, если ткань тяжело вставляется в нижнюю рейку. Подогнуть ткань один раз на высоту пластиковой полосы-фиксатора так, чтобы полоса фиксатор была внутри подгиба. При необходимости использовать степлер.

Надеть на нижний край ткани рейку нижней алюминий под полосу.

2) Рейка нижняя алюминий, белая (Арт. 310532-0225) (с оборачиванием тканью).

С помощью специального оборудования установить рейку нижнюю (для более подробных инструкций см. видео по изготовлению). Используется лента уплотняющая 8мм (Арт. 310538-0000).

Установить на оба конца нижней рейки заглушки нижней рейки (310590-0225)

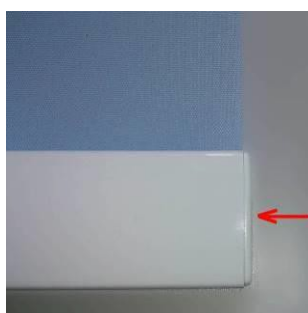

Выбрать соответствующий комплект механизма управления (2шт.) по таблице:

Труба	Механизм	Артикул
45	Механизм упр. цепь 45 (комплект) СК	310594-0225

Каждый комплект включает в себя вал управления, заглушку и пару кронштейнов для установки.

Вставить цепи управления в валы управления. В вале 45 кожух вала управления открывающийся. Соединить концы цепей управления *замками цепи управления пластиковыми* (120220-0000) или *металлическими* (120222-0000).

Проверить каждое изделие отдельно на подъемнике, временно вставляя в трубу заглушку из комплекта механизма управления (см. п.10.4).

После проверки изделий, вытащить заглушки из труб, они больше не понадобятся.

Выбрать *промежуточный кронштейн*:

Труба	Механизм	Артикул
45	Кронштейн промежуточный 45	310574-0225

Кронштейн промежуточный в комплекте имеет заглушку для трубы вогнутую (“мама”), заглушку для трубы с выступом (“папа”) и сам кронштейн.

Вставить в *трубу левого изделия* заглушку вогнутую.

Вставить в *трубу правого изделия* заглушку с выступом.

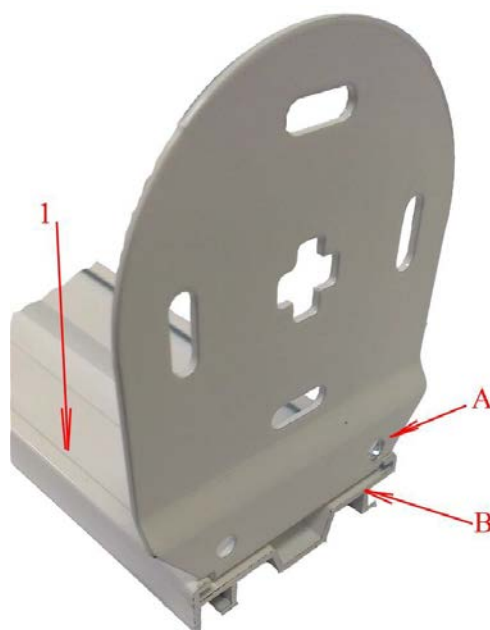

#### 10.4 Сборка монтажного профиля (опция)

Вставить один кронштейн в монтажный профиль, как показано на рисунке. На рисунке изображен кронштейн (с крестовым отверстием в центре), который будет располагаться со стороны управления. Цифрой **1** обозначен верх монтажного профиля при установке на стену и лицевая сторона при установке на потолок.

Поверхность **A** кронштейна должна быть заподлицо с торцевой поверхностью **B** монтажного профиля.

Нанести карандашом или маркером места для будущих отверстий.

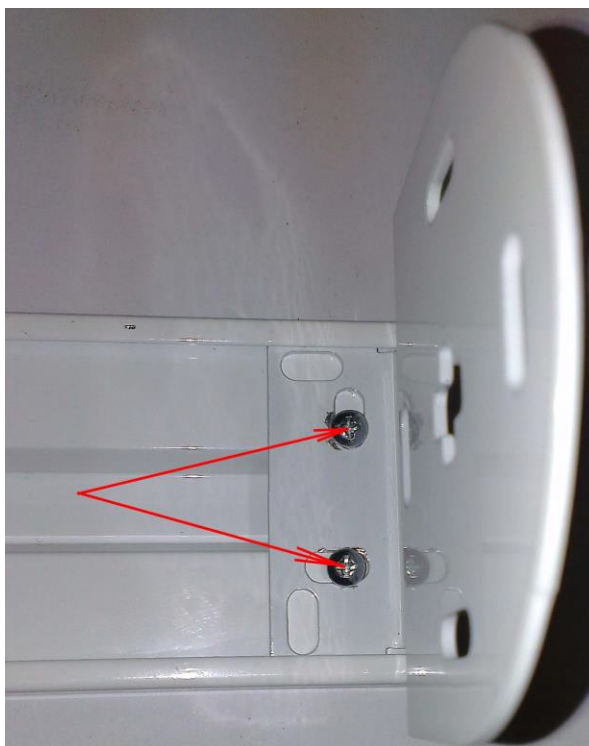

Просверлить два отверстия сверлом  $\varnothing 2,5$  мм и прикрутить кронштейн двумя шурупами  $\varnothing 2,9 \times 6,5$  мм или аналогичными.

Таким же образом установить второй кронштейн.

Завести в монтажный профиль кронштейн промежуточный. Разметить его расположение, установив в него одно из изделий. Просверлить два отверстия сверлом  $\varnothing 2,5$  мм и прикрутить кронштейн двумя шурупами  $\varnothing 2,9 \times 6,5$  мм или аналогичными.

Вставить в промежуточный кронштейн две вставки.

Вставить готовое изделие в кронштейны, прикрученные к монтажному профилю.

#### 10.5. Проверка готового изделия

Повесить каждое изделие на специальный подъемник. В первую очередь проверить работу вала управления. Для этого 2-3 раза размотать и смотать полотно. Полотно при этом должно сматываться ровно.

Если полотно съезжает в одну сторону, то на противоположной стороне верхней трубы в размотанном состоянии наклеить полоску малярного скотча длиной до 1...2 см. Повторить операцию при необходимости.

Установить *ограничители цепи управления* (311060-0120) на цепь. Таким образом, будет установлено крайнее верхнее положение полотна ткани. Высоту допускается измерять рулеткой.

#### 10.6. Комплектация готового изделия

Название	Артикул	Количество	Условия
Кронштейн 45 СК		1 шт. (одна пара)	Из одного из использованных комплектов механизма управления
Крышка кронштейна 45 СК	310552-0225	2 шт.	Модель 45
Кронштейн промежуточный 45	310574-0225	1 шт.	Модель 45

### 9. Классика Mono AMG

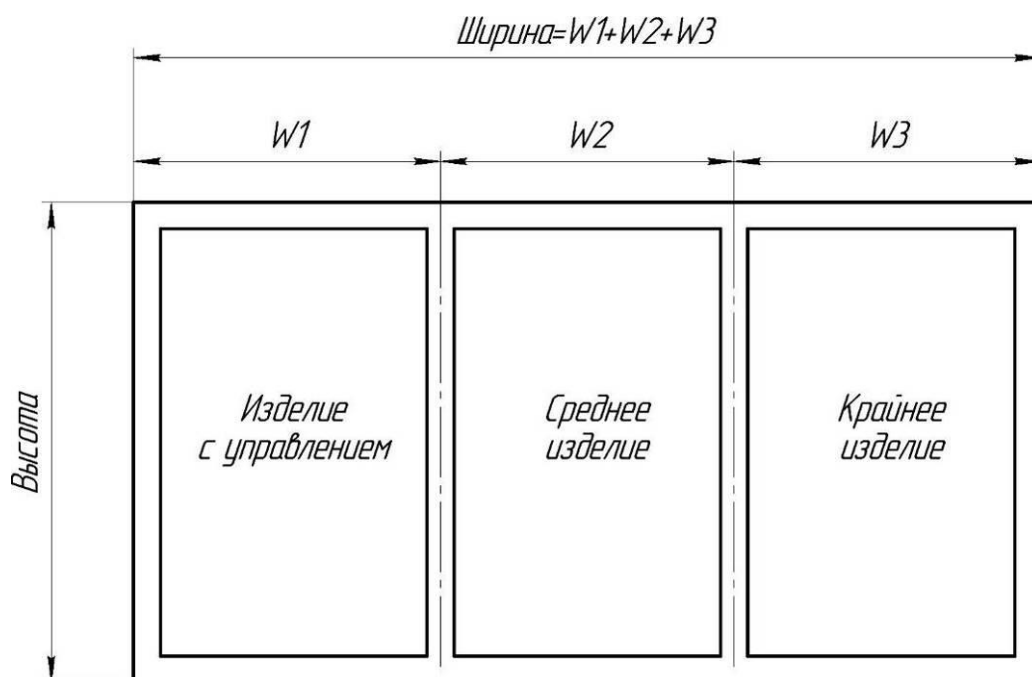

#### 9.1 Резка комплектующих

Исходные размеры должны соответствовать рисунку ниже. *Среднее изделие (СИ)* может отсутствовать, в этом случае размеры будут соответствовать для *изделия с управлением (ИУ)* и для *крайнего изделия (КИ)*. *Изделие с управлением* может располагаться как справа, так и слева.

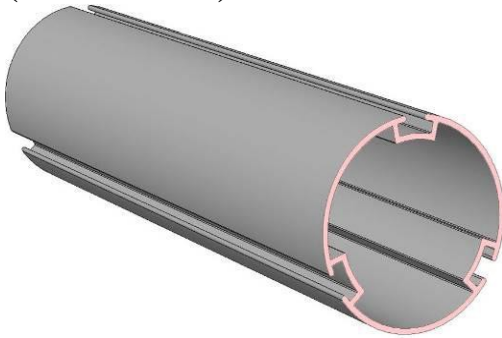

Название, артикул, фото	Значение, м
<ul style="list-style-type: none"> <li>• Труба 45 мм с 3-мя пазами 6м (LVT) (310505-0000)</li> </ul> 	<p>[Ширина ИУ] = <math>W1 - 3,8</math> см            [Ширина СИ] = <math>W2 - 2,4</math> см            [Ширина КИ] = <math>W3 - 2,4</math> см</p>

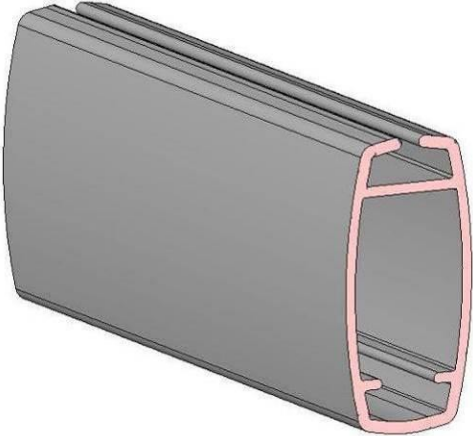
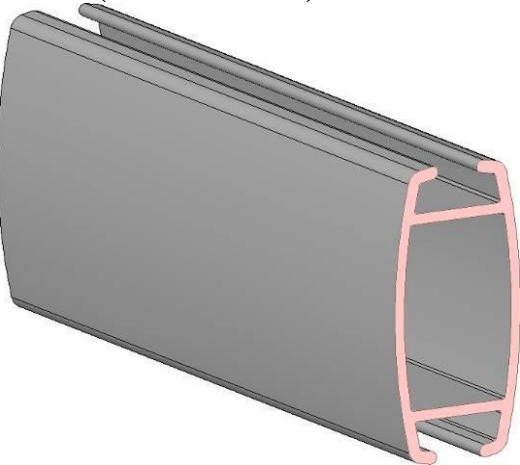

<ul style="list-style-type: none"> <li>• Рейка нижняя алюминий под полосу, белая 5м (310533-0225)</li> </ul> 	<p>[Ширина ИУ] = W1 – 4,1 см          [Ширина СИ] = W2 – 2,9 см          [Ширина КИ] = W3 – 2,7 см</p>	
<ul style="list-style-type: none"> <li>• Рейка нижняя алюминий, белая 5м (310532-0225)</li> </ul> 	<p>ЯЩИО</p>	<p>[Ширина ИУ] = W1 – 4,1 см          [Ширина СИ] = W2 – 2,9 см          [Ширина КИ] = W3 – 2,7 см          см</p>
<ul style="list-style-type: none"> <li>• Цепь управления 10 сплошная, пластик (310561-0000)</li> <li>• Цепь управления сплошная, металлическая, AMILUX (120214-0000)</li> </ul> 	<p>Минимальная длина управления:          [Высота x 2] x 0,75</p>	

## 11.2. Резка ткани

- [Ширина ткани ИУ] =  $W1 - 4,1$  см
- [Ширина ткани СИ] =  $W2 - 2,7$  см
- [Ширина ткани КИ] =  $W3 - 2,7$  см

Если нижняя рейка с оборачиванием тканью, то:

- [Высота ткани ИУ] = [Высота] + 40 см
- [Высота ткани СИ] = [Высота] + 40 см
- [Высота ткани КИ] = [Высота] + 40 см

Если нижняя рейка без оборачивания тканью, то:

- [Высота ткани ИУ] = [Высота] + 30 см
- [Высота ткани СИ] = [Высота] + 30 см
- [Высота ткани КИ] = [Высота] + 30 см

Для того, чтобы нижние рейки на всех изделиях были на одной высоте, необходимо чтобы высота каждого следующего полотна от управления была меньше на 0,5 см. При этом ткань должна быть одного наименования и желательно одного цвета (Условие 1).

## 11.3 Сборка изделия

Ткань может быть закреплена на трубе двумя способами:

1) С использованием пластиковой полосы-фиксатора.

Наклеить пластиковую полосу-фиксатор (311083-0000) на верхний край лицевой стороны ткани, если рулон виден. Если рулон не виден, то наклеить полосу-фиксатор на оборотную сторону ткани. В случае плохой адгезии полосы-фиксатора к ткани допускается использовать степлер.

Подогнуть ткань один раз на высоту пластиковой полосы-фиксатора так, чтобы полоса фиксатор была внутри подгиба.



2) С использованием ленты уплотняющей.

С помощью специального оборудования закрепить ткань на трубе (для более подробных инструкций см. видео по изготовлению). Используется лента уплотняющая различной ширины:

Лента уплотняющая 6мм – Арт. 310536-0000

Лента уплотняющая 7мм – Арт. 310537-0000

Лента уплотняющая 8мм – Арт. 310538-0000

Толщина ленты и паз в трубе 45 выбирается в зависимости от ткани.

Примечания:

1) Чаще всего используется лента уплотняющая толщиной 7мм.

Вставить ткань в паз трубы. В трубе 45 и 45 усил. паз для установки ткани выбирается опытным путем в зависимости от плотности ткани. Паза в этих трубах различаются по ширине раскрытия.

В зависимости от наличия опции «Рейка нижняя с тканью» используются разные типы реек. Установка зависит от типа:

1) Рейка нижняя алюминий под полосу, белая (Арт. 310533-0225) с использованием пластиковой полосы-фиксатора (без оборачивания тканью).

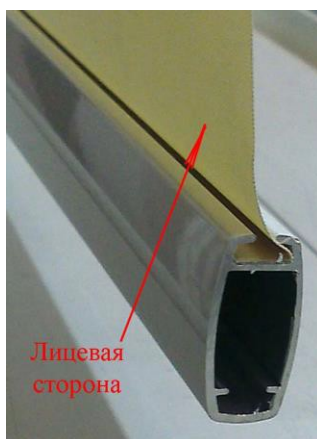

Наклеить полосу-фиксатор 9 мм (310539-0000) на нижний край лицевой стороны ткани. Для тканей с большой толщиной (Скрин, некоторые БА) вместо полосы-фиксатора 9 мм можно использовать полосу-фиксатор 7 мм (311083-0000) в том случае, если ткань тяжело вставляется в нижнюю рейку. Подогнуть ткань один раз на высоту пластиковой полосы-фиксатора так, чтобы полоса фиксатор была внутри подгиба. При необходимости использовать степлер.

Надеть на нижний край ткани рейку нижней алюминий под полосу.

2) Рейка нижняя алюминий, белая (Арт. 310532-0225) (с оборачиванием тканью).

С помощью специального оборудования установить рейку нижнюю (для более подробных инструкций см. видео по изготовлению). Используется лента уплотняющая 8мм (Арт. 310538-0000).

Установить на оба конца нижней рейки заглушки нижней рейки (310590-0225)

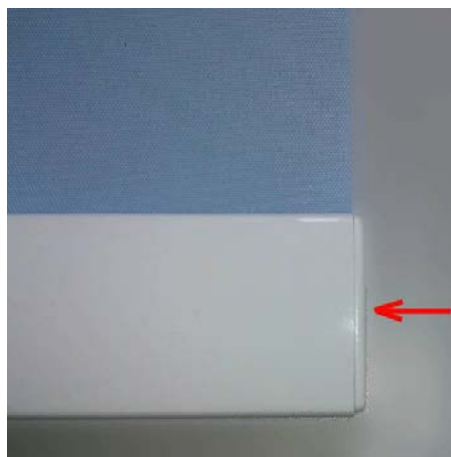

В зависимости от трубы выбрать соответствующий комплект механизма управления (1шт.) по таблице:

Труба	Механизм	Артикул
45	Механизм упр. цепь 45 (комплект) СК	310594-0225

Каждый комплект включает в себя вал управления, заглушку и пару кронштейнов для установки.

Вставить цепь управления в вал управления. В валах 45 и 45 усил. кожух вала управления открывающийся. Соединить концы цепи управления *замком цепи управления пластиковым* (120220-0000) или *металлическим* (120222-0000).

Проверить каждое изделие отдельно на подъемнике, поочередно вставляя вал механизма управления с заглушкой в них (см. п.11.4).

После проверки изделий, вставить вал управления в *трубу ИУ* со стороны управления. Вставить заглушку из комплекта механизма управления в *трубу КИ* с противоположной стороны.

Выбрать соответствующее количество *соединительных кронштейнов*:

Труба	Механизм	Артикул	Кол-во изделий	Кол-во кронштейнов
45	Кронштейн соединительный 45	310575-0225	2	1

#### 11.4 Сборка монтажного профиля (опция)

Вставить один кронштейн в монтажный профиль, как показано на рисунке. На рисунке изображен кронштейн (с крестовым отверстием в центре), который будет располагаться со стороны управления. Цифрой **1** обозначен верх монтажного профиля при установке на стену и лицевая сторона при установке на потолок.

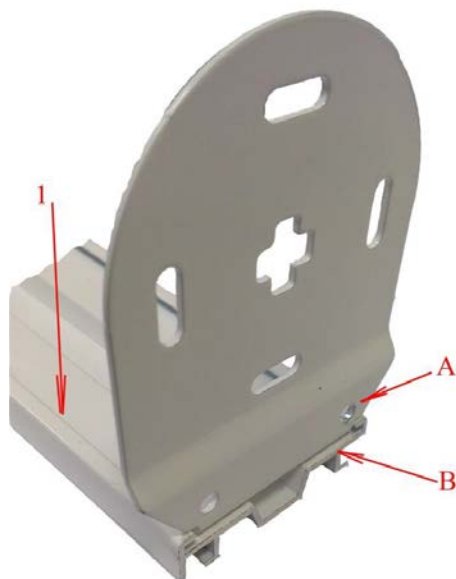

Поверхность **A** кронштейна должна быть заподлицо с торцевой поверхностью **B** монтажного профиля.

Наметить карандашом или маркером места для будущих отверстий.

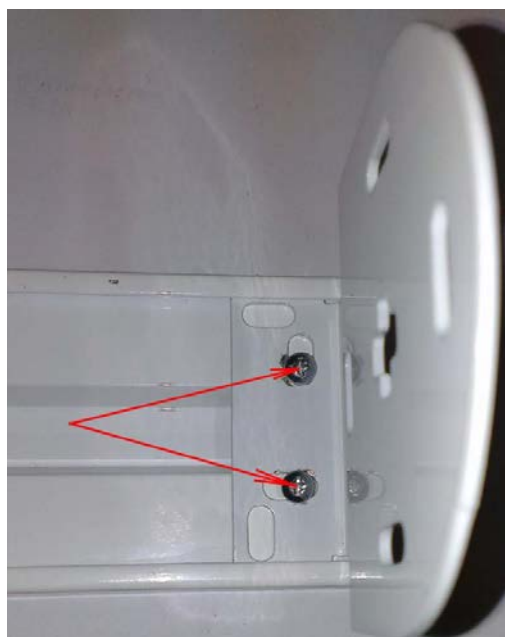

Просверлить два отверстия сверлом  $\varnothing 2,5$  мм и прикрутить кронштейн двумя шурупами  $\varnothing 2,9 \times 6,5$  мм или аналогичными.

Таким же образом установить второй кронштейн.

Завести в монтажный профиль два кронштейна соединительных. Разметить их расположение, установив в них *ИУ* и *СИ*. Просверлить два отверстия сверлом  $\varnothing 2,5$  мм и прикрутить каждый кронштейн двумя шурупами  $\varnothing 2,9 \times 6,5$  мм или аналогичными.

Вставить в каждый промежуточный кронштейн две вставки в виде звездочек.

Вставить готовое изделие в кронштейны, прикрученные к монтажному профилю.

### 11.5. Проверка готового изделия

Повесить готовое изделие на специальный подъемник. В первую очередь проверить работу вала управления. Для этого 2-3 раза размотать и смотать полотно. Полотно при этом должно сматываться ровно.

Если полотно съезжает в одну сторону, то на противоположной стороне верхней трубы в размотанном состоянии наклеить полоску малярного скотча длиной до 1...2 см. Повторить операцию при необходимости.

Установить *ограничители цепи управления* (311060-0120) на цепь. Таким образом, будет установлено крайнее верхнее положение полотна ткани. Высоту допускается измерять рулеткой.

### 11.6. Комплектация готового изделия

Название	Артикул	Количество	Условия
Кронштейн 45		1 шт. (одна пара)	Из использованного комплекта механизма управления
Крышка кронштейна 45 СК	310552-0225	2 шт.	Модель 45
Кронштейн соединительный 45	310575-0225	1 шт. 2 шт.	Модель 45 2 изделия 3 изделия

## 11.7. Упаковка

Готовое изделие упаковывается в полиэтиленовый рукав. В одном рукаве рекомендуется размещать одно изделие. Допускается обматывать изделие бумажным скотчем только через прокладку (например, из бракованного куска ткани).

Крепежные элементы рекомендуется упаковывать в отдельный пакет. Пакет в упаковке не должен соприкасаться с тканью.

Не допускается контакт цепи управления и полотна ткани в упаковке.

Не допускается упаковка изделия под высокой температурой.