

ШТОРЫ ПЛИССЕ И ГОФРЕ

описание и техническая
информация

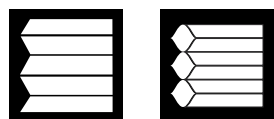

• ОБЩАЯ ИНФОРМАЦИЯ	5.3
• ПАРАМЕТРЫ И ДОПОЛНИТЕЛЬНЫЕ ОПЦИИ	5.6
• ОБЗОР МОДЕЛЕЙ	5.9
• КАК ПРАВИЛЬНО ЗАКАЗАТЬ ШТОРУ ПЛИССЕ AMIGO?	5.12
• ИНСТРУКЦИЯ ПО ЗАМЕРУ	5.13
• ВЫСОТА ПАКЕТА	5.18
• СИСТЕМА MINI 16 ММ	
• СЕРИЯ 46	5.20
• СИСТЕМА RUS MIDI 22 ММ	5.23
• СИСТЕМА MIDI 22 ММ	
• ШТОРЫ ДЛЯ ПОВОРОТНО-ОТКИДНЫХ ОКОН С УГЛОМ НАКЛОНА 0-15°	
• СЕРИЯ 16	5.25
• СЕРИЯ 17	5.35
• СЕРИЯ 18	5.43
• СЕРИЯ 15	5.49
• СЕРИЯ 10	5.52
• ШТОРЫ ДЛЯ НАКЛОННЫХ ОКОН С УГЛОМ НАКЛОНА 0-60°	
• СЕРИЯ 26	5.55
• ШТОРЫ ДЛЯ ПОТОЛОЧНЫХ ОКОН И ЗИМНИХ САДОВ С УГЛОМ НАКЛОНА 0-90°	
• СЕРИЯ 36	5.61
• СЕРИЯ 37	5.71
• СИСТЕМА MAXI 48 ММ	
• СЕРИЯ 87	5.73
• СЕРИЯ 88	5.78
• КОМПЛЕКТ ПОСТАВКИ	5.81
• ПРИЛОЖЕНИЕ 1. КОМПЛЕКТАЦИЯ КРОНШТЕЙНОВ MIDI 22 ММ	5.82
• ПРИЛОЖЕНИЕ 2. ТЕХНИЧЕСКИЕ ХАРАКТЕРИСТИКИ ТКАНЕЙ ПЛИССЕ И ГОФРЕ	5.84
• ИНСТРУКЦИЯ ПО УХОДУ ЗА ШТОРАМИ ПЛИССЕ	5.87





ШТОРЫ ПЛИССЕ И ГОФРЕ

Общая информация

Система штор плиссе является наиболее функциональным решением для оформления световых проёмов любой формы и размера.

В зависимости от размера и выбранной модели можно использовать ткани плиссе с шириной складки 15, 20, 32 мм и ткани гофре шириной 25 и 45 мм.

Технически совершенная система позволяет индивидуально подойти к выбору изделия, его внешнего вида и функционала, и вписать шторы плиссе в любой интерьер.

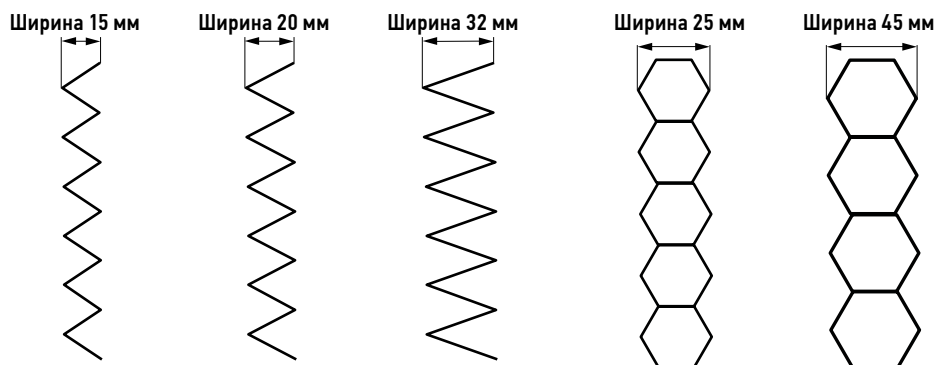

Широкий модельный ряд:

- MINI Компактные модели P4612 и P4615 для установки непосредственно к стеклу

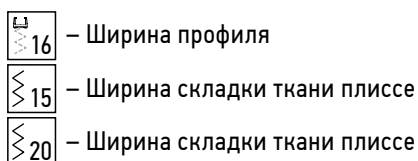

- MIDI Более 80 стандартных моделей P1XXX, P2XXX и P3XXX прямоугольных и сложных форм для закрытия небольших проёмов, установки в профильные системы и на рамы пластиковых окон

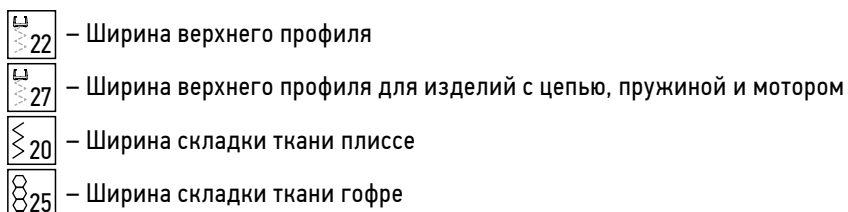

- MAXI Новая линейка плиссе P8XXX для оформления проёмов и панорамного остекления

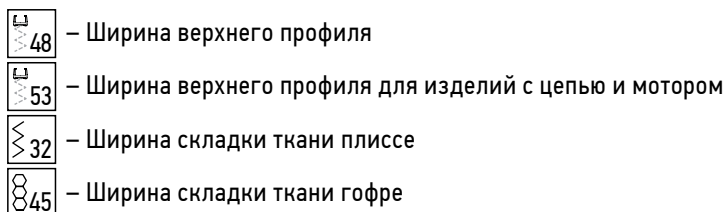



ШТОРЫ ПЛИССЕ И ГОФРЕ

Общая информация



Сотовая структура ткани гофре гарантирует равномерность распределения складок по всей высоте изделия и невидимую протяжку подъемных шнуров внутри полотна.

Шторы гофре обладают тепло- и шумо- изоляционными свойствами за счет воздушной прослойки в своеобразных «сотах» полотна.

Цветовая гамма фурнитуры



– белая (RAL 9016)



– серебро



– бронза



– коричневый (RAL 8017)



– антрацит



– черная



Матовое покрытие. Необходима аккуратная установка и эксплуатация изделий. В противном случае возможно появление царапин.

Удобные варианты управления:



Ручка – один из самых удобных и интуитивных вариантов управления. Все модели P16XX, P26XX, P36XX – натяжные и могут быть перевернуты на 180°

Модели P4612 и P4615 управляются аналогичным способом за подвижный карниз.



Оптимальное решение с точки зрения детской безопасности и при наличии в доме активных домашних животных.



Плиссе должны быть в прямом доступе: располагаться на расстоянии вытянутой руки или удлинителя ручки (1, 1.5 и 2 м).



Шнур – принцип управления плиссе аналогичен горизонтальным жалюзи. Потянув шнур вниз, вы поднимаете полотно изделия.



Цепь – сравнима с управлением в рулонных шторах. В изделии используется цепь-петля, потянув которую, вы поднимаете или опускаете полотно.



Пружина – свободновисящая модель для оформления небольших проёмов воплощает принцип «ничего лишнего». Управление осуществляется за подвижный нижний карниз.

При желании изделие может быть дополнено ручкой управления.



Оптимальное решение с точки зрения детской безопасности и при наличии в доме активных домашних животных.



Мотор – максимальное удобство и широкие возможности автоматизации управления шторами плиссе (см. подробнее Каталог Моторизации AMIGO)

Любой угол наклона:



Модели для вертикальных, поворотно-откидных окон и проемов с углом наклона до 15° (P1XXX и P8XXX)



Модели для наклонных окон до 60° (P2XXX)



Модели для потолочных окон и зимних садов до 90° (P3XXX)



Если вы устанавливаете изделия на мансардные окна с поворотными механизмами, когда в процессе эксплуатации окна и шторы плиссе могут располагаться горизонтально, рекомендуем использовать модели с углом наклона до 90°.





ШТОРЫ ПЛИССЕ И ГОФРЕ

Общая информация

Различные формы исполнения:



Классические прямоугольные и сложные формы: треугольники, полукруги, трапеции и т.д., все необходимое для оформления зимних садов и купольных крыш сложной геометрии.

Возможность закрыть полотном изделия любой сектор светового проема



Наличие в моделях двух подвижных карнизов позволяет зафиксировать полотно плиссе или гофре в любом выбранном положении. Например, можно обеспечить приватность, закрыв нижнюю часть светового проема, и оставить при этом открытой верхнюю часть окна, сохранив доступ света в помещение. Особенно актуально для жителей первых этажей.

Полноценная стирка



Шторы плиссе можно стирать в мыльном растворе вместе с профилями и механизмами. Руководствуйтесь условными обозначениями в каталоге тканей и инструкцией по эксплуатации изделий.

Условные обозначения:



– Управление – ручка



– Управление – цепь



– Управление – шнур



– Управление – шнур



– Управление – пружина



– Управление – электропривод



– Установка на проем



– Установка в проем



– Установка на створку



– Подвижный карниз



– Угол наклона



– Стирка при 30°



– Установка со сверлением



– Установка без сверления



– Все карнизы алюминиевые



– Возможность моторизации



– Внимание



– Детская безопасность



– Ширина складки ткани плиссе



– Ширина складки ткани гофре



– Ширина верхнего профиля

 – Значение параметра по умолчанию

 – Платная опция / параметр, стоимость см. по прайс-листу











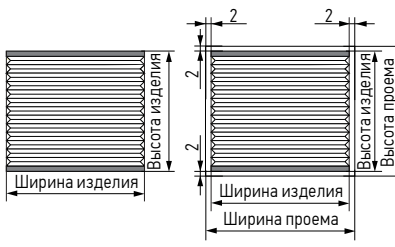



ШТОРЫ ПЛИССЕ И ГОФРЕ

Параметры и дополнительные опции

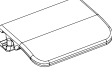
Параметры

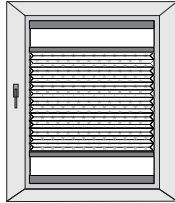
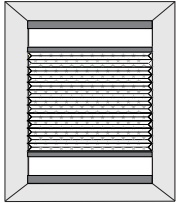
№	Название	Значения	Описание
1.	Тип размеров	<p>Тип указанных в заявке размеров</p> <p><input checked="" type="checkbox"/> Изделия Изделие изготавливается с габаритными размерами, равными указанным в заявке (установка на проем, на потолок, на раму окна и т.д.)</p> <p><input type="checkbox"/> Проема Размеры изделия получаются уменьшением на 2 мм с каждой стороны для установки внутрь проемов</p> <p> Шириной изделия является расстояние от крайней левой точки изделия до крайней правой, включая боковые выступы и боковые шнуры.</p>	 <p>в заявке указаны размеры изделия</p> <p>в заявке указаны размеры проема</p>
2.	Цветовая гамма	<p>Цвет профиля и фурнитуры.</p> <p><input type="checkbox"/> Белая (RAL 9016)</p> <p><input type="checkbox"/> Серебро </p> <p><input type="checkbox"/> Бронза </p> <p><input type="checkbox"/> Коричневая (RAL 8017) </p> <p><input type="checkbox"/> Антрацит </p> <p><input type="checkbox"/> Черная </p>	Для коричневого профиля и профиля цвета антрацит используется черная фурнитура.
3.	Тип ручки* * Ширина до 0,8 м – одна ручка, свыше 0,8 м – две ручки на каждом подвижном карнизе	<p>Тип ручки на подвижном карнизе</p> <p><input checked="" type="checkbox"/> Пластиковая (по умолчанию) Цвет совпадает с цветом фурнитуры. Съёмная. Совместима с удлинителем ручки.</p> <p><input type="checkbox"/> Комфорт. Цвет совпадает с цветом фурнитуры. Съёмная. Совместима с удлинителем ручки. Материал - пластик.</p> <p><input type="checkbox"/> Металлическая  Корпус серебристого цвета. Вставка совпадает с цветом фурнитуры. Несъёмная. Не совместима с удлинителем ручки.</p>	 <p>пластиковая</p>  <p>комфорт</p>  <p>металлическая</p>
4.	Лицевая сторона изделия	<p>Расположение лицевой стороны ткани изделия</p> <p><input checked="" type="checkbox"/> Внутри Лицевая сторона ткани видна внутри помещения (по умолчанию)</p> <p><input type="checkbox"/> Снаружи Лицевая поверхность ткани видна только с улицы</p>	 <p>внутри</p>  <p>снаружи</p>





ШТОРЫ ПЛИССЕ И ГОФРЕ

Параметры и дополнительные опции

Параметры

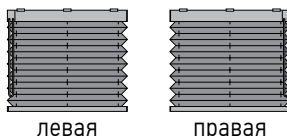
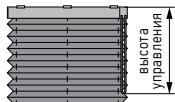
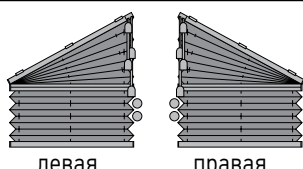
№	Название	Значения	Описание
5.	Тип кронштейна	<p>Указать один из типов кронштейна в соответствии с доступными в списке моделей</p> <ul style="list-style-type: none"> <input type="checkbox"/> Потолочный <input type="checkbox"/> Подоконный <input type="checkbox"/> Стеновой малый <input type="checkbox"/> Стеновой стандартный <input type="checkbox"/> Стеновой закрытый <input type="checkbox"/> Стеновой регулируемый 60-108 Ⓟ <input type="checkbox"/> На штапик <input type="checkbox"/> ПВХ Ⓟ <input type="checkbox"/> Накладной металлический 7-15 мм <input type="checkbox"/> Накладной металлический 15-24 мм 	
6.	Сторона управления	<ul style="list-style-type: none"> <input type="checkbox"/> Левая <input type="checkbox"/> Правая 	 <p>левая правая</p>
7.	Длина управления	<ul style="list-style-type: none"> <input checked="" type="checkbox"/> 3/4 высота изделия (по умолчанию) <input type="checkbox"/> Любая 	 <p>высота управления</p>
8.	Сторона уклона	<ul style="list-style-type: none"> <input type="checkbox"/> Левая <input type="checkbox"/> Правая 	 <p>левая правая</p>

Дополнительные опции

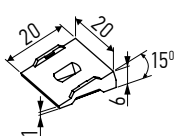
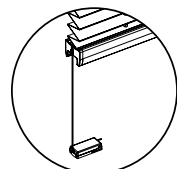
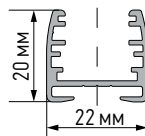
№	Название	Модели	Значения	Описание
1.	Клин установочный	P1602 P1612 P1622 P1626	<p>Рекомендуется при установке изделий внутрь скошенного штапика. Подкладывается под потолочный кронштейн для выравнивания до горизонта неподвижного карниза. Глубина штапика должна быть не менее 15 мм.</p>	
2.	Магнитный кронштейн Ⓟ	P1600 P1610 P1615 P1620	<p>Магнитный подоконный кронштейн, который фиксирует подвижный (-ые) карнизы вверху и/или внизу при помощи магнитов. Управление изделием происходит с большим комфортом.</p>	
3.	Усиленный профиль Ⓟ	Все	<p>Замена стандартного (высота 16 мм) подвижного профиля на усиленный (высота 20 мм) рекомендуется для натяжных моделей с шириной более 1,2 м.</p>	





ШТОРЫ ПЛИССЕ И ГОФРЕ

Параметры и дополнительные опции

Дополнительные опции

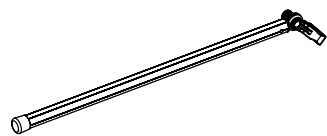
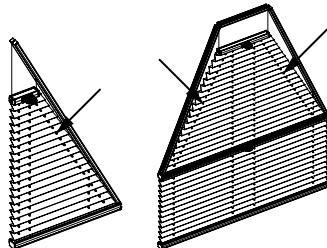
№	Название	Модели	Значения	Описание
4.	Шнур с петлями Ⓟ	Прямоугольные модели (кроме P46XX, P8XXX), P1730, P1830, P1930	Обеспечивает равномерное распределение складок ткани по всей высоте изделия в закрытом состоянии. Устанавливается с оборотной стороны полотна. ⚠ Если натяжное изделие планируется перевернуть на 180° с данной опцией, то указать это в комментарии к заказу. В модели P8XXX шнур с петлями установлен по умолчанию.	
5.	Удлиннитель ручки Ⓟ	P16XX P26XX P36XX P46XX	Позволяет управлять высокими или высоко установленными изделиями. Совместим только с пластиковой ручкой. ☐ 1,0 м ☐ 1,5 м ☐ 2,0 м	
6.	Шнур эластичный Ⓟ	P1634 P1635 P1636 P1637 P1662 P1663 P3634 P3635 P3636 P3637 P3662 P3663	Эластичный шнур (показан стрелками), продевается сквозь дополнительные отверстия в ткани по скошенной стороне изделия. Шнур прижимает ткань в сложенном виде и подтягивает в открытом состоянии полотна.	





**ШТОРЫ ПЛИССЕ
ОБЗОР МОДЕЛЕЙ**

СИСТЕМА MINI 16 ММ						
ВЕРТИКАЛЬНЫЕ И ОТКИДНЫЕ ОКНА 	СЕРИЯ 46 стр. 5.20 	P4612	<input type="checkbox"/>	P4615	<input type="checkbox"/>	<input type="checkbox"/>
		<input type="checkbox"/>	<input type="checkbox"/>	<input type="checkbox"/>	<input type="checkbox"/>	<input type="checkbox"/>
СИСТЕМА MIDI 22 ММ						
ВЕРТИКАЛЬНЫЕ И ОТКИДНЫЕ ОКНА 	СЕРИЯ 16 ручка стр. 5.25 	P1600	<input type="checkbox"/>	P1602	<input type="checkbox"/>	<input type="checkbox"/>
		<input type="checkbox"/>	<input type="checkbox"/>	<input type="checkbox"/>	<input type="checkbox"/>	<input type="checkbox"/>
СЕРИЯ 17 шнур стр. 5.35 	P1620	P1622	<input type="checkbox"/>	P1626	<input type="checkbox"/>	<input type="checkbox"/>
	<input type="checkbox"/>	<input type="checkbox"/>	<input type="checkbox"/>	<input type="checkbox"/>	<input type="checkbox"/>	<input type="checkbox"/>
СЕРИЯ 18 цель стр. 5.43 	P1637	P1650	<input type="checkbox"/>	P1652	<input type="checkbox"/>	<input type="checkbox"/>
	<input type="checkbox"/>	<input type="checkbox"/>	<input type="checkbox"/>	<input type="checkbox"/>	<input type="checkbox"/>	<input type="checkbox"/>
СЕРИЯ 15 пружина стр. 5.49 	P1662	P1663	<input type="checkbox"/>	<input type="checkbox"/>	<input type="checkbox"/>	<input type="checkbox"/>
	<input type="checkbox"/>	<input type="checkbox"/>	<input type="checkbox"/>	<input type="checkbox"/>	<input type="checkbox"/>	<input type="checkbox"/>
СЕРИЯ 17 шнур стр. 5.35 	P1700	P1702	<input type="checkbox"/>	P1705	<input type="checkbox"/>	<input type="checkbox"/>
	<input type="checkbox"/>	<input type="checkbox"/>	<input type="checkbox"/>	<input type="checkbox"/>	<input type="checkbox"/>	<input type="checkbox"/>
СЕРИЯ 18 цель стр. 5.43 	P1710	P1712	<input type="checkbox"/>	<input type="checkbox"/>	<input type="checkbox"/>	<input type="checkbox"/>
	<input type="checkbox"/>	<input type="checkbox"/>	<input type="checkbox"/>	<input type="checkbox"/>	<input type="checkbox"/>	<input type="checkbox"/>
СЕРИЯ 15 пружина стр. 5.49 	P1715	P1720	<input type="checkbox"/>	P1722	<input type="checkbox"/>	<input type="checkbox"/>
	<input type="checkbox"/>	<input type="checkbox"/>	<input type="checkbox"/>	<input type="checkbox"/>	<input type="checkbox"/>	<input type="checkbox"/>
СЕРИЯ 18 цель стр. 5.43 	P1740	P1741	<input type="checkbox"/>	P1751	<input type="checkbox"/>	<input type="checkbox"/>
	<input type="checkbox"/>	<input type="checkbox"/>	<input type="checkbox"/>	<input type="checkbox"/>	<input type="checkbox"/>	<input type="checkbox"/>
СЕРИЯ 15 пружина стр. 5.49 	P1750	<input type="checkbox"/>	<input type="checkbox"/>	<input type="checkbox"/>	<input type="checkbox"/>	<input type="checkbox"/>
	<input type="checkbox"/>	<input type="checkbox"/>	<input type="checkbox"/>	<input type="checkbox"/>	<input type="checkbox"/>	<input type="checkbox"/>
СЕРИЯ 18 цель стр. 5.43 	P1800	P1802	<input type="checkbox"/>	P1805	<input type="checkbox"/>	<input type="checkbox"/>
	<input type="checkbox"/>	<input type="checkbox"/>	<input type="checkbox"/>	<input type="checkbox"/>	<input type="checkbox"/>	<input type="checkbox"/>
СЕРИЯ 15 пружина стр. 5.49 	P1830	P1841	<input type="checkbox"/>	<input type="checkbox"/>	<input type="checkbox"/>	<input type="checkbox"/>
	<input type="checkbox"/>	<input type="checkbox"/>	<input type="checkbox"/>	<input type="checkbox"/>	<input type="checkbox"/>	<input type="checkbox"/>



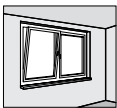

ШТОРЫ ПЛИССЕ ОБЗОР МОДЕЛЕЙ

ВЕРТИКАЛЬНЫЕ И ОТКИДНЫЕ ОКНА  $\sphericalangle 15^\circ$

СЕРИЯ 10
Неподвижные формы
стр. 5.52

P1001 1 2 3 4 5 6

P1036 1 2 3 4 5 6

P1037 1 2 3 4 5 6

P1043 1 2 3 4 5 6

P1044 1 2 3 4 5 6

P1082 1 2 3 4 5 6

P1083 1 2 3 4 5 6

P1086 1 2 3 4 5 6

20 25 22

НАКЛОННЫЕ ОКНА  $\sphericalangle 60^\circ$

СЕРИЯ 26
ручка 
стр. 5.56

P2600 1 2 3 4 5

P2602 1 2 3 4 5

P2610 1 2 3 4 5

P2612 1 2 3 4 5

P2615 1 2 3 4 5

P2620 1 2 3 4 5

P2622 1 2 3 4 5

P2626 1 2 3 4 5

20 25 22

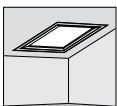
ПОТОЛОЧНЫЕ ОКНА И ЗИМНИЕ САДЫ  $\sphericalangle 90^\circ$

СЕРИЯ 36
ручка 
стр. 5.61

P3600 1 2 3 4 5

P3630 1 2 3 4 5

P3634 1 2 3 4 5

P3635 1 2 3 4 5

P3636 1 2 3 4 5

P3637 1 2 3 4 5

P3650 1 2 3 4 5

P3662 1 2 3 4 5

P3663 1 2 3 4 5

20 25 22

СЕРИЯ 37
шнур 
стр. 5.71

P3700 1 2 3 4 5 6 7 8 9 10

20 25 22

СИСТЕМА ПЛИССЕ RUS MIDI 22 MM

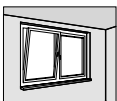
ВЕРТИКАЛЬНЫЕ И ОТКИДНЫЕ ОКНА  $\sphericalangle 15^\circ$

СЕРИЯ PR
ручка 
стр. 5.23

PR01 1 2 3 4 5 6 7 8 9 10

PR02 1 2 3 4 5 6 7 8 9 10

20 25 22

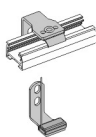
1 ПОТОЛОЧНЫЙ ПОДОКОННЫЙ	2 НА ШТАПИК	3 СТЕНОВОЙ МАЛЫЙ	4 СТЕНОВОЙ СТАНДАРТ	5 СТЕНОВОЙ ЗАКРЫТЫЙ	6 СТЕНОВОЙ РЕГУЛИРУЕМЫЙ	7 НА СТВОРКУ ПВХ	8 НАКИДНОЙ МЕТАЛЛИЧЕСКИЙ
							





ШТОРЫ ПЛИССЕ ОБЗОР МОДЕЛЕЙ

СИСТЕМА MAXI 48 MM						
ВЕРТИКАЛЬНЫЕ И ОТКИДНЫЕ ОКНА 	СЕРИЯ 87 шнур стр. 5.73 	P8700 <input type="checkbox"/> 1 <input type="checkbox"/> 4 <input type="checkbox"/> 6	P8705 <input type="checkbox"/> 1 <input type="checkbox"/> 4 <input type="checkbox"/> 6	P8710 <input type="checkbox"/> 1 <input type="checkbox"/> 4 <input type="checkbox"/> 6	P8715 <input type="checkbox"/> 1 <input type="checkbox"/> 4 <input type="checkbox"/> 6	P8720 <input type="checkbox"/> 1 <input type="checkbox"/> 4 <input type="checkbox"/> 6
	СЕРИЯ 88 цепь стр. 5.78 	P8800 <input type="checkbox"/> 1 <input type="checkbox"/> 4 <input type="checkbox"/> 6	P8805 <input type="checkbox"/> 1 <input type="checkbox"/> 4 <input type="checkbox"/> 6			



ШТОРЫ ПЛИССЕ ОБЗОР МОТОРИЗОВАННЫХ МОДЕЛЕЙ



ВЕРТИКАЛЬНЫЕ И ОТКИДНЫЕ ОКНА 	СЕРИЯ 19 электропривод 	P1900 <input type="checkbox"/> 1 <input type="checkbox"/> 3 <input type="checkbox"/> 4 <input type="checkbox"/> 5 <input type="checkbox"/> 6	P1902 <input type="checkbox"/> 1 <input type="checkbox"/> 3 <input type="checkbox"/> 4 <input type="checkbox"/> 5 <input type="checkbox"/> 6	P1905 <input type="checkbox"/> 1 <input type="checkbox"/> 3 <input type="checkbox"/> 4 <input type="checkbox"/> 5	P1910 <input type="checkbox"/> 1 <input type="checkbox"/> 3 <input type="checkbox"/> 4 <input type="checkbox"/> 5 <input type="checkbox"/> 6	P1912 <input type="checkbox"/> 1 <input type="checkbox"/> 3 <input type="checkbox"/> 4 <input type="checkbox"/> 5 <input type="checkbox"/> 6
	СЕРИЯ 89 электропривод 	P1920 <input type="checkbox"/> 1 <input type="checkbox"/> 3 <input type="checkbox"/> 4 <input type="checkbox"/> 5 <input type="checkbox"/> 6	P1922 <input type="checkbox"/> 1 <input type="checkbox"/> 3 <input type="checkbox"/> 4 <input type="checkbox"/> 5 <input type="checkbox"/> 6	P1930 <input type="checkbox"/> 1 <input type="checkbox"/> 3 <input type="checkbox"/> 4 <input type="checkbox"/> 5 <input type="checkbox"/> 6	P1940 <input type="checkbox"/> 1 <input type="checkbox"/> 3 <input type="checkbox"/> 4 <input type="checkbox"/> 5 <input type="checkbox"/> 6	P1941 <input type="checkbox"/> 1 <input type="checkbox"/> 3 <input type="checkbox"/> 4 <input type="checkbox"/> 5 <input type="checkbox"/> 6
ПОТОЛЧНЫЕ ОКНА И ЗИМНИЕ САДЫ 	СЕРИЯ 39 электропривод 	P8900 <input type="checkbox"/> 1 <input type="checkbox"/> 4 <input type="checkbox"/> 6	P8905 <input type="checkbox"/> 1 <input type="checkbox"/> 4 <input type="checkbox"/> 6	P8910 <input type="checkbox"/> 1 <input type="checkbox"/> 4 <input type="checkbox"/> 6	P8920 <input type="checkbox"/> 1 <input type="checkbox"/> 4 <input type="checkbox"/> 6	
		P3900 <input type="checkbox"/> 1 <input type="checkbox"/> 4 <input type="checkbox"/> 6	P3902 <input type="checkbox"/> 1 <input type="checkbox"/> 4 <input type="checkbox"/> 6	P3930 <input type="checkbox"/> 1 <input type="checkbox"/> 4 <input type="checkbox"/> 6	P3934 <input type="checkbox"/> 1 <input type="checkbox"/> 4 <input type="checkbox"/> 6	P3935 <input type="checkbox"/> 1 <input type="checkbox"/> 4 <input type="checkbox"/> 6
	P3936 <input type="checkbox"/> 1 <input type="checkbox"/> 4 <input type="checkbox"/> 6	P3937 <input type="checkbox"/> 1 <input type="checkbox"/> 4 <input type="checkbox"/> 6	P3962 <input type="checkbox"/> 1 <input type="checkbox"/> 4 <input type="checkbox"/> 6	P3963 <input type="checkbox"/> 1 <input type="checkbox"/> 4 <input type="checkbox"/> 6		



Подробное описание моторизованных моделей см. книгу продавца «Моторизация жалюзи Amigo»



КАК ПРАВИЛЬНО ЗАКАЗАТЬ ШТОРУ ПЛИССЕ AMIGO?

- 1.** В зависимости от типа вашего окна (стандартное, поворотно-откидное, наклонное, потолочное, зимний сад) определите нужную вам **ГРУППУ** моделей – см. Группы моделей.2.
- 2.** Если в выбранной вами **ГРУППЕ** моделей существует несколько типов управления (ручка/шнур/цепь/электропривод), выберите нужную вам **СЕРИЮ** моделей.
- 3.** Если в данной **СЕРИИ** предложено несколько моделей нужной вам **ФОРМЫ**, определите, какой вариант раскрытия шторы и сборки ткани вам больше подходит, т.е. выберите **НОМЕР** модели.
- 4.** Определите, какой **ТИП МОНТАЖА** шторы предпочтителен (внутри/снаружи проема, на раму) – см. **ТИПЫ МОНТАЖА**. По таблицам высоты шторы в сложенном виде (пакет шторы) убедитесь, что заказанная вами штора не будет препятствовать открыванию окна.
- 5.** Произведите **ЗАМЕРЫ** вашего окна/проема согласно нашим рекомендациям – см. примечания в разделе **ТИПЫ МОНТАЖА** и соответствующие размеры моделей.
- 6.** Обратите внимание на то, не нарушают ли ваши замеры **ПРЕДЕЛЬНЫЕ ОГРАНИЧЕНИЯ** для выбранной вами модели – см. соответствующую таблицу предельных размеров. Если это так, то найдите более подходящую модель нужной вам конфигурации в другой серии моделей.
- 7.** Заполните **БЛАНК ЗАКАЗА**, указав все необходимые сведения: размеры шторы, модель, сторону управления (слева/справа); цвет фурнитуры; артикул ткани/тканей, дополнительные аксессуары. При заказе шторы плиссе Amilux сложной формы вы можете представить свой эскиз в соответствующем окне того же бланка заказа.
- 8.** Сведения о стоимости вашего заказа вы можете получить самостоятельно, следуя нашим рекомендациям – см. **РАСЧЕТ СТОИМОСТИ** для каждой модели и прилагаемый прейскурант.
- 9.** Если вы затрудняетесь составить заказ по каким-либо причинам, незамедлительно обращайтесь в контактную службу поставщика. Мы постараемся решить ваши проблемы!





ШТОРЫ ПЛИССЕ

Инструкция по замеру

Монтаж в проем окна



Рис.1.1



Рис.1.2

Минимальная рекомендуемая глубина проема 25мм.

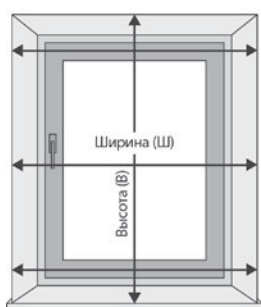
Размеры прямоугольного проема необходимо снимать не менее чем в 3-х местах по ширине, высоте и выбирать наименьшие (Рис.1.1):

- Ширина = Ширина проема
- Высота = Высота проема
- Тип указания размеров: **проема** (размеры изделия автоматически будут уменьшены на 4 мм)

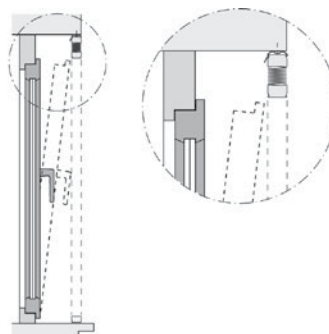
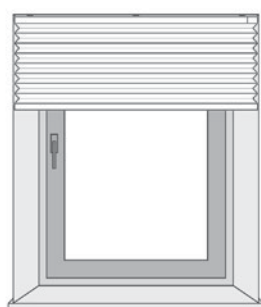
Проемы сложных форм измеряются в соответствии с рис.9.

Необходимо убедиться, что изделие в сложенном виде (высоту пакета см. в книге продавца) не будет препятствовать открытию окна (Рис.1.2)

Рекомендуемые кронштейны: потолочный (для всех моделей кроме P1615 и P2615), подоконный (для P1615 и P2615)

Монтаж на проем окна



Рис.2.1



Рис.2.2

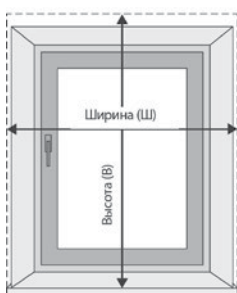

Рис.2.3

Прямоугольный проем (рис.2.1):

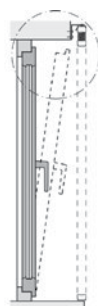
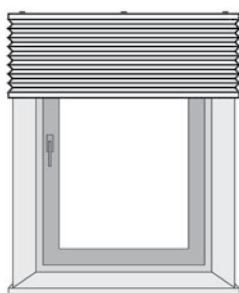
- Ширина = Ширина проема + 10...15 см
- Высота = Высота проема + 10...15 см
- Тип указания размеров: **изделия**

Проемы сложных форм измеряются в соответствии с рис. 9, к заявке прикладывается рисунок с размерами и добавляется фраза "сделать перекрытие 5 см"(см. рис.2.3).

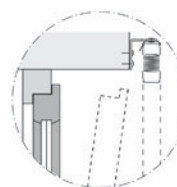
Необходимо убедиться, что изделие в сложенном виде (высоту пакета см. в книге продавца) не будет препятствовать открытию окна (см.рис.2.2).

Рекомендуемые кронштейны: стеновой малый, стеновой стандартный.

⚠ Не используйте для измерений сантиметр (мягкую ленту)! Рекомендуется использовать рулетку с металлической линейкой.





ШТОРЫ ПЛИССЕ

Инструкция по замеру

Монтаж по контуру стекла (внутри штапика)

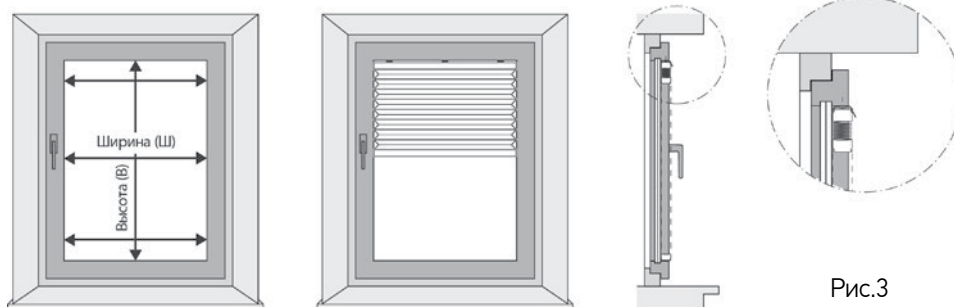

Размеры необходимо снимать по световому проему, включая резиновый уплотнитель, если он есть (рис.3). Минимальная рекомендуемая глубина штапика составляет 25мм.

Минимально возможная глубина штапика составляет 15мм.

- Ширина = Ширина по стеклу
- Высота = Высота по стеклу
- Тип указания размеров:
 - **проема** для прямоугольного штапика (проема), размеры изделия автоматически будут уменьшены на 4 мм;
 - **изделия** для косого штапика с углом ~15°.

Если штапик косой, то следует выбирать модели, не содержащие подоконных кронштейнов. Исключение составляет модель P4615.

Например, вместо P1600 выбрать P1602. При этом в заявке указывать «необходимы установочные клинья».

Рекомендуемые кронштейны: потолочный, подоконный (только для P1615 и P2615)

Монтаж на оконную раму

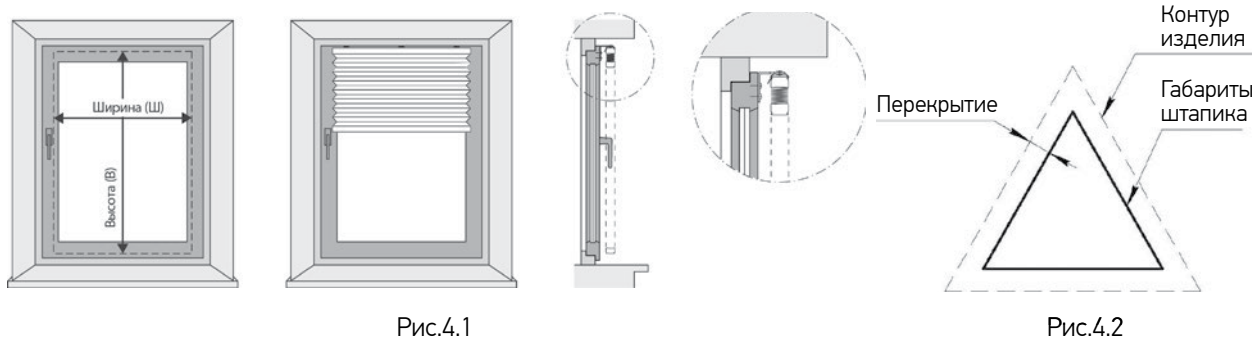

Размеры прямоугольной рамы необходимо снимать по габаритам (замкам) штапика:

- Ширина = Ширина по габариту штапика
- Высота = Высота по габариту штапика + Высота кронштейнов* (Рис.8)
- Тип указания размеров: **изделия**

* - одна высота кронштейна для моделей, имеющих крепление только сверху (P1700, P1720, и т.д.), и две высоты кронштейна для моделей, имеющих крепление сверху и снизу (P1600, P1702, и т.д.)

Размеры рам сложной формы снимаются по габаритам штапиков в соответствии с рис.9. Убедиться, что вокруг штапика есть свободное место, равное высоте выбранного кронштейна (Рис. 8.). В заявке написать “сделать перекрытие, равное высоте кронштейна” (см. рис 4.2).

Рекомендуемые кронштейны: стеновой малый, стеновой закрытый, на штапик.

▲ Не используйте для измерений сантиметр (мягкую ленту)! Рекомендуется использовать рулетку с металлической линейкой.





ШТОРЫ ПЛИССЕ

Инструкция по замеру

Монтаж на створку без сверления



Рис.5а



Рис.5б

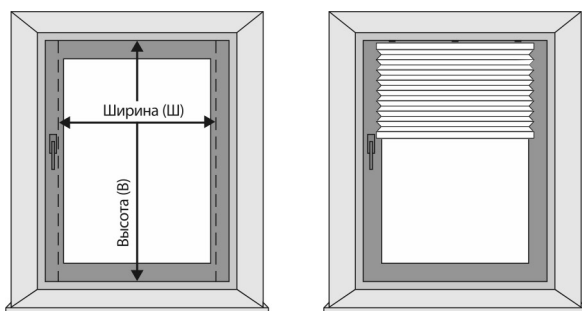

Рис.5в

Установка без сверления возможна только на открывающуюся створку окна ПВХ.

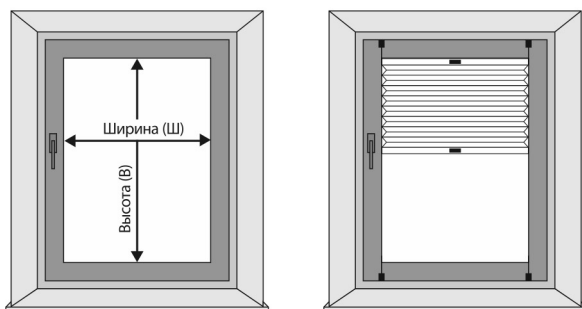
Для любых моделей:

- Ширина = Ширина по габариту штапика
- Высота = Высота створки
- Тип указания размеров: **изделия**.

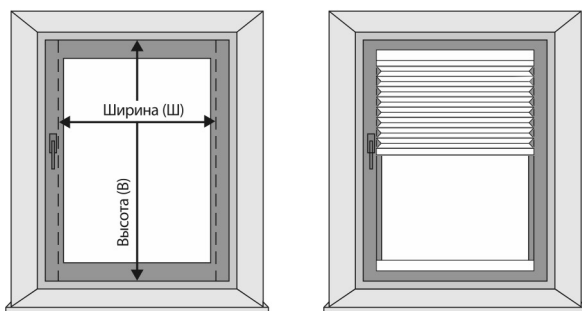
Рекомендуемый кронштейн: ПВХ.

Для модели P1615:

- Ширина = Ширина по стеклу
- Высота = Высота створки
- Высота по стеклу (указать в примечании заказа)
- Тип указания размеров: **изделия**.

Рекомендуемый кронштейн: накидной металлический.

Для модели P4612 (установка на скотч):

Размеры прямоугольной рамы необходимо снимать по габаритам (замкам) штапика

- Ширина = Ширина по габариту штапика
- Высота = Высота по габариту штапика + 32 мм
- Тип указания размеров: **изделия**.

Монтаж на штапик



Рис.6

Допускается, если штапик имеет плоскую лицевую поверхность шириной не менее 1 см, то:

- Ширина = Ширина по габариту штапика
- Высота = Высота по габариту штапика - 1 см*
- Высота = Высота по габариту штапика - 2 см**
- Тип указания размеров: **изделия**.

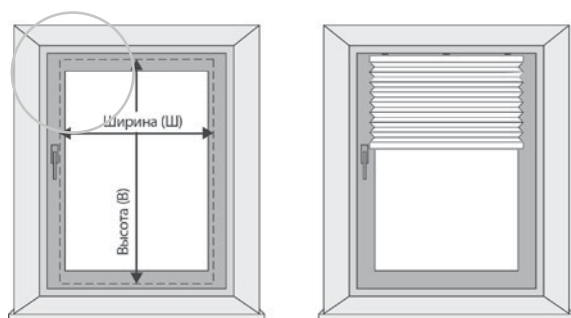

Рис.7

* - для моделей, имеющих крепление только сверху (P1700, P1720, и т.д.)

** - для моделей, имеющих крепление сверху и снизу (P1600, P1702, и т.д.)

Рекоменуемый кронштейн: на штапик.

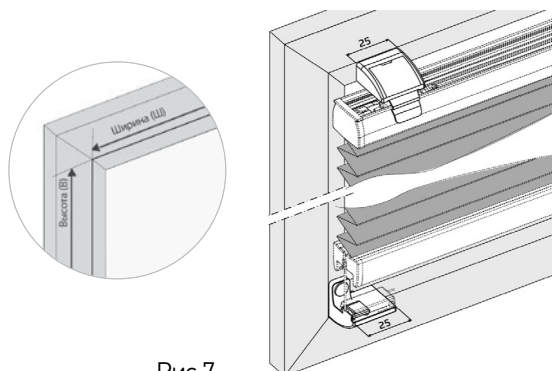



ШТОРЫ ПЛИССЕ

Инструкция по замеру

Особенности замера сложных форм

Фактические габаритные размеры готовых изделий сложной формы могут отличаться от размеров, указанных в заявке. Например, в треугольной модели P1637 невозможно свести два боковых неподвижных карниза (катеты) в одну верхнюю точку, т.к. они обладают определенной толщиной. Соответственно, в этой модели фактические высота и ширина будут меньше указанных в заявке. При возникновении вопросов обращаться к специалистам компании.



Рис.9

*** Внимание!** Если при замере получается форма, похожая на треугольник, но один или более его углов скошены (см. рисунок), то использовать треугольные модели здесь запрещено без консультации со специалистами компании.

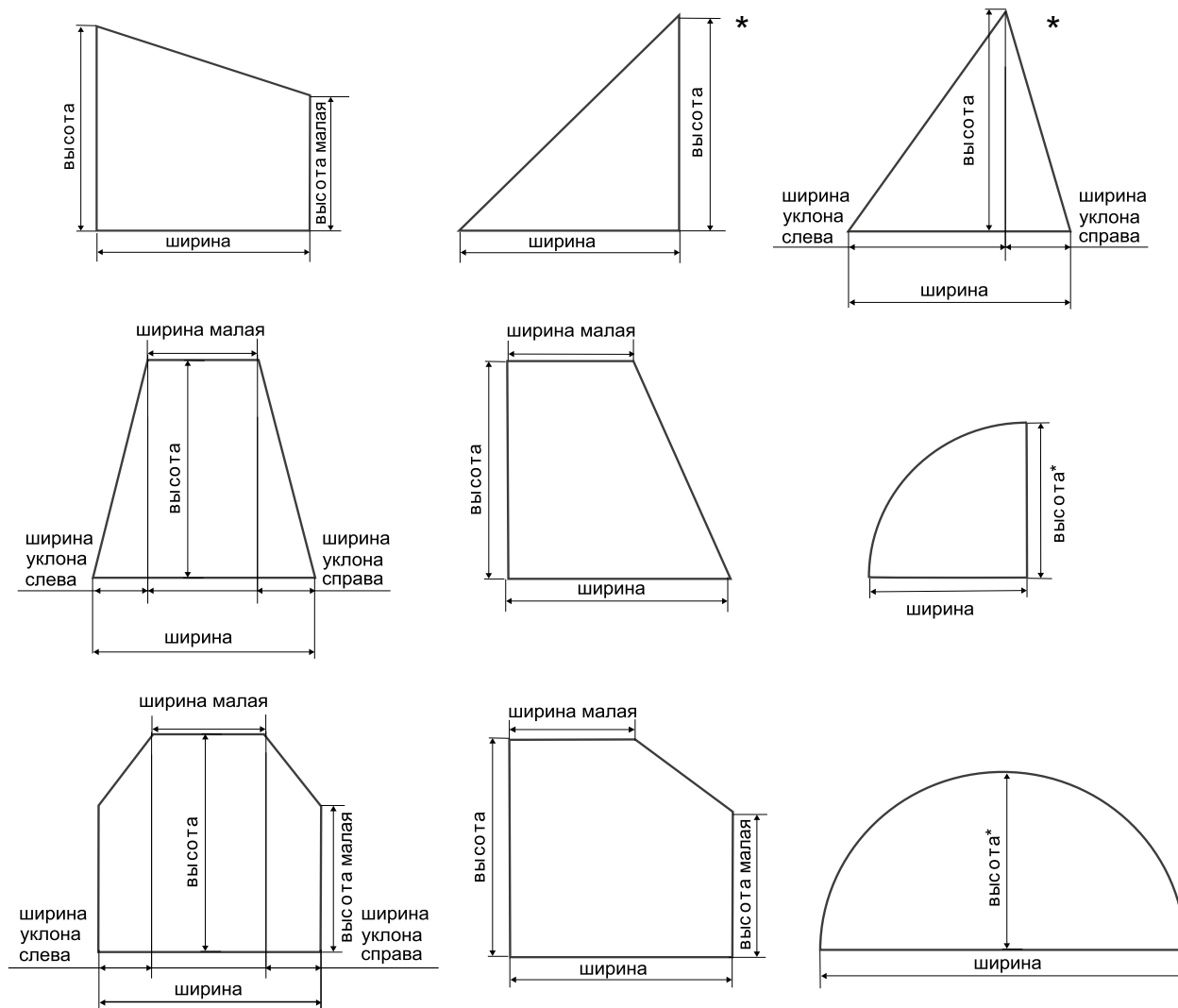
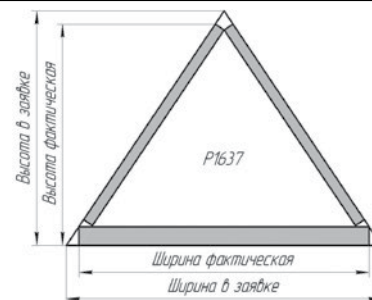
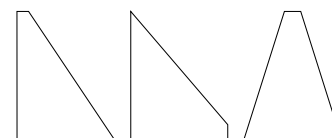

При оформлении заявки на модели сложных форм необходимо прикладывать рисунок с размерами. Если при установке изделие будет перевернуто, то это также необходимо указать. При замере нестандартных изделий в форме полукруга и четверти круга см. соответствующую инструкцию.

▲ Не используйте для измерений сантиметр (мягкую ленту)! Рекомендуется использовать рулетку с металлической линейкой.





**ШТОРЫ ПЛИССЕ
MIDI 22 мм**

Кронштейны и методы их крепления

Потолочный

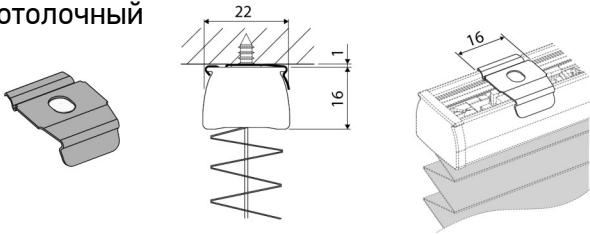

Подоконный

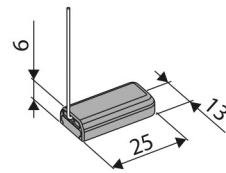

**Опора
подоконного
кронштейна**



Стеновой малый

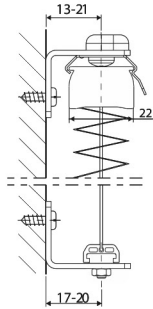
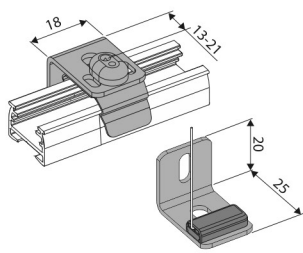

Стеновой закрытый

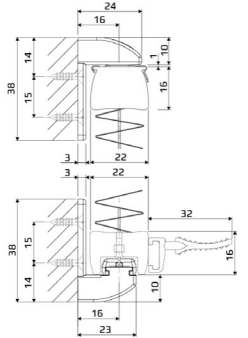
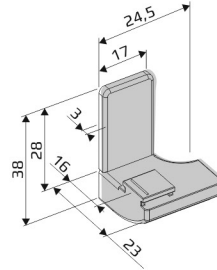
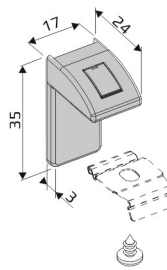

Стеновой стандартный

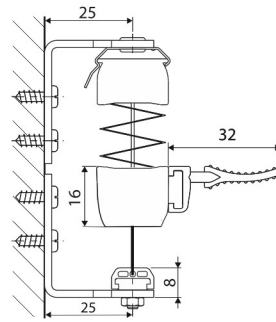
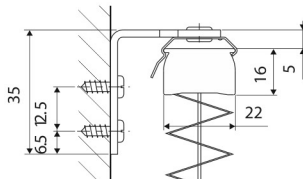
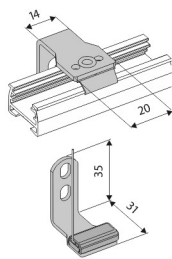

Стеновой регулируемый 60-108 мм

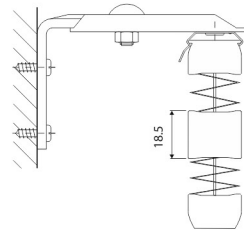
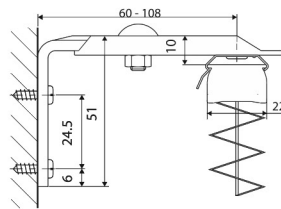
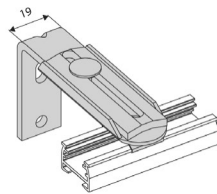

Кронштейн ПВХ

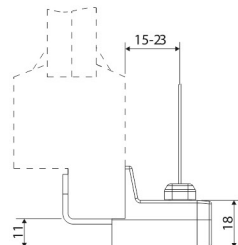
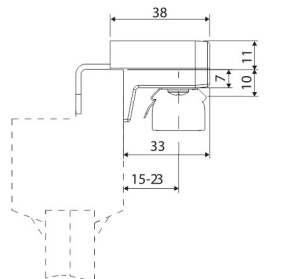
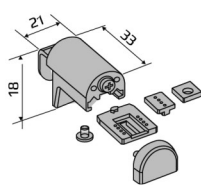

**Кронштейн накладной
металлический (2 типоразмера)**

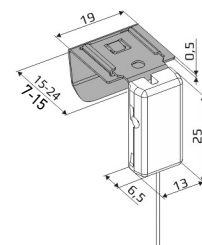

Кронштейны на штапик



Рис.8



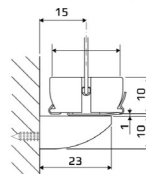
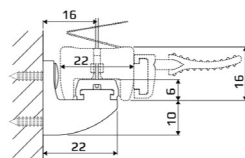
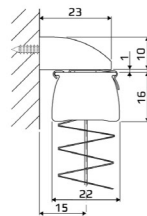
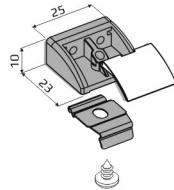
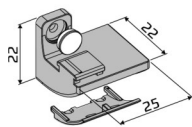

ШТОРЫ ПЛИССЕ MAXI 48 мм

Кронштейны и методы их крепления

Кронштейн потолочный 48 мм

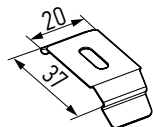

Кронштейн стеновой в сборе (стандартный) 48 мм

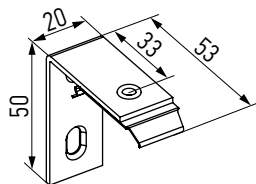

Кронштейн подоконный 48 мм

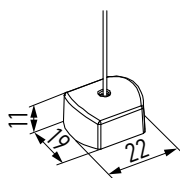

Кронштейн стеновой регулируемый 60-108 мм, 48 мм

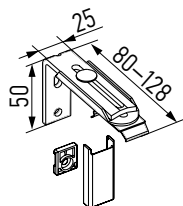

Кронштейн стеновой регулируемый 108-156 мм

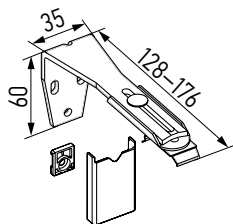

Кронштейн стеновой регулируемый 156-204 мм

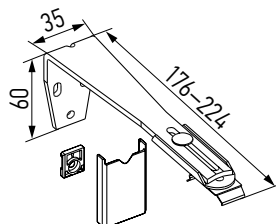

Опора кронштейна подоконного R

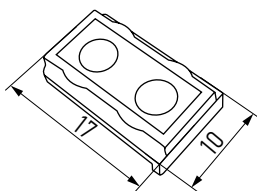

Кронштейн потолочный R

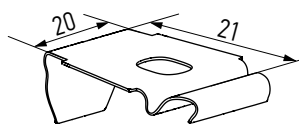

Кронштейн пластиковый R

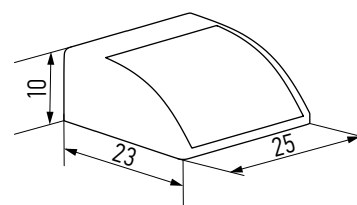

Высота пакета

Высота пакета PH (высота изделия в сложенном виде) рассчитывается исходя из высоты изделия, модели и толщины ткани.



Полученное значение является приблизительным.

MIDI

Стандартные	Цепь, пружина	ДЕНЬ-НОЧЬ
<p>$PH = X + 16 + 16$ (мм)</p>	<p>$PH = X + 16 + 35$ (мм)</p>	<p>$PH = X1 + X2 + 16 + 16 + 16$ (мм)</p>

* Высота подвижного профиля. При использовании усиленного профиля эта высота равна 20 мм.





ПЛИССЕ

Высота пакета

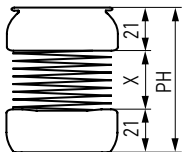
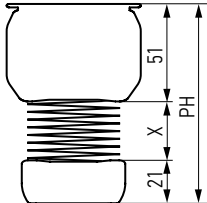
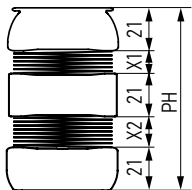
МАХІ		
Стандартные	Цепь	ДЕНЬ-НОЧЬ
 <p>$PH = X + 21 + 21$ (мм)</p>	 <p>$PH = X + 51 + 21$ (мм)</p>	 <p>$PH = X1 + X2 + 21 + 21 + 21$ (мм)</p>

Пример:

Модель P1615

высота – 1,50 м

толщина ткани – 0,30 мм

толщина пакета ткани по таблице – $X = 27$ мм $PH = 27 + 16 + 16 = 59$ мм

Толщина пакета ткани X (мм)

Высота изделия, м	Толщина ткани**, мм								
	0,15	0,20	0,25	0,30	0,35	0,40	0,45	ГОФРЕ	ГОФРЕ ВО
0,50	5	6	8	9	11	12	14	13	14
1,00	9	12	15	18	21	24	27	26	27
1,50	14	18	23	27	32	36	41	39	41
2,00	18	24	30	36	42	48	54	52	54
2,50	23	30	38	45	53	60	68	65	68
3,00	27	36	45	54	63	72	81	78	81
3,50	32	42	53	63	74	84	95	91	95
4,00	36	48	60	72	84	96	108	104	108

** Толщину ткани см. в таблице технических характеристик тканей плиссе /гофре.





СИСТЕМА MINI 16 ММ СЕРИЯ 46



Самые компактные шторы плиссе MINI предназначены для установки в непосредственной близости от стекла. Профиль шириной 16 мм обеспечивает минимальный выступ изделия за пределы лицевой поверхности рамы окна. Компактное изделие не будет препятствовать полному открытию створки и не будет упираться даже в близко расположенный откос.

Эти натяжные модели прямоугольной формы имеют два подвижных карниза, что позволяет закрыть полотном любой сектор окна. Верхний и нижний подвижные карнизы перемещаются вручную. Для удобства управления высоко расположенными изделиями можно воспользоваться удлинителем ручки. Для моделей P4612 и P4615 подходят ткани плиссе шириной 15 и 20 мм (см. технические особенности).

Модель P4615 устанавливается вглубь штапика. Подоконные кронштейны сверху и снизу засверливаются в верхний и нижний штапики близко к стеклу. Угол скоса штапика не влияет на работоспособность изделия.

Модель P4612 предполагает монтаж без сверления. Крепление неподвижных карнизов осуществляется непосредственно на стекло при помощи сверхпрочного прозрачного двустороннего скотча, который имеет рабочий диапазон температур от -35° до $+100^{\circ}$.



Шторы плиссе моделей P4615 и P4612 подходят для любых прямоугольных окон с углом наклона до 15° и раздвижных балконных конструкций.



В модели P4615 в закрытом состоянии между подвижным карнизом и штапиком остается небольшой световой зазор.

Цветовая гамма фурнитуры

– белая (RAL 9016)

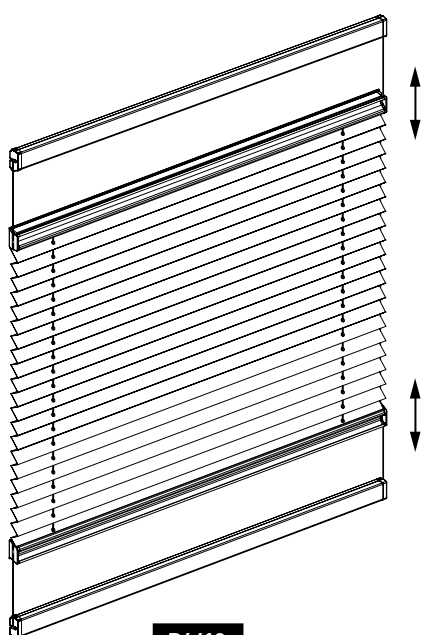

P4612

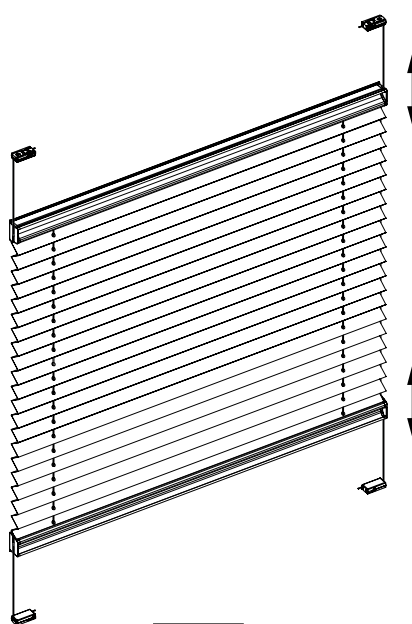

P4615





СЕРИЯ 46

Гарантийные размеры

Модель	Ширина, м		Высота, м	
	мин.	макс.	мин.	макс.
P4612 P4615	0,2	1,5	0,2	2,5 при ширине до 0,8 м 2,2 при ширине до 1,2 м 1,6 при ширине до 1,5 м

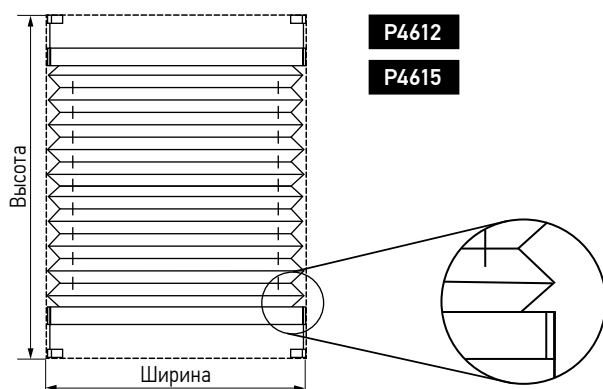

* Разница между шириной изделия и шириной ткани отсутствует

Параметры для заказа изделия

№	Название	Значения
1.	Тип размеров	<input checked="" type="checkbox"/> Изделия <input type="checkbox"/> Проема

Дополнительные опции

№	Название	Модели	Описание и значения
1.	Шнур с петлями 	Все	Только для тканей плиссе 20 мм
2.	Удлинитель ручки 	Все	<input type="checkbox"/> 1,0 м <input type="checkbox"/> 1,5 м <input type="checkbox"/> 2,0 м





СЕРИЯ 46

для окон с наклоном 0-15°

Технические особенности

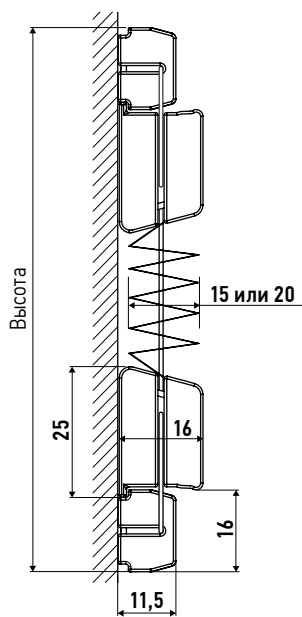

P4612

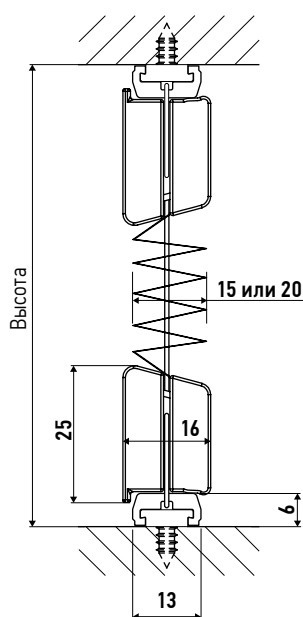

P4615



Ширина складки зависит от выбранной ткани





СИСТЕМА RUS MIDI 22 MM СЕРИЯ PR



Система плиссе RUS серии PR - это российская разработка ведущих специалистов в области солнцезащитных систем, представляющая актуальную и востребованную альтернативу европейским системам. Самое современное производственное оборудование и высококачественное сырье гарантирует высокий уровень надежности всех комплектующих, а оригинальные дизайнерские решения элементов системы – комфорт эксплуатации и удобство сборки и монтажа.

Цветовая гамма фурнитуры

– белая (RAL 9016)

PR01

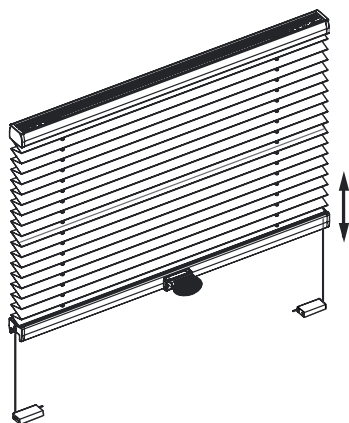

PR02

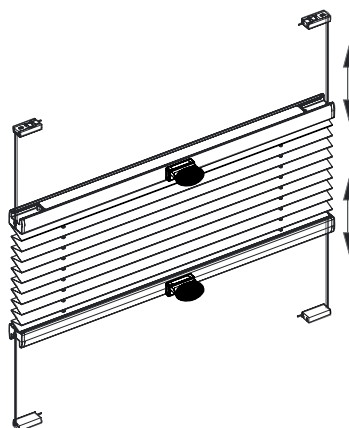

Гарантийные размеры

Модель	Ширина, м		Высота, м		Площадь м ² , макс	Наклон, ° макс
	мин.	макс.	мин.	макс.		
PR01	0,2	1,2	0,2	1,5	1,8	15
PR02						





СИСТЕМА RUS MIDI 22 MM СЕРИЯ PR

Параметры изделия

№	Название	Значения
1.	Лицевая сторона изделия	<input checked="" type="checkbox"/> Внутри <input type="checkbox"/> Снаружи
2.	Тип кронштейнов	<input type="checkbox"/> Потолочный <input type="checkbox"/> Пластиковый

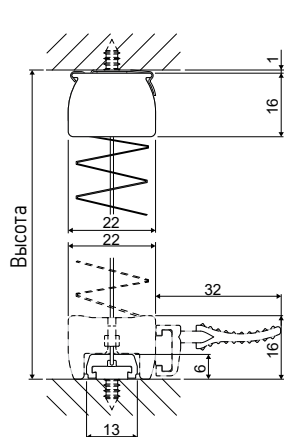

PR01

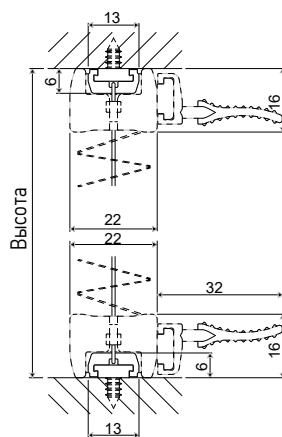

PR02







СИСТЕМА MIDI 22 ММ СЕРИЯ 16. ПРЯМОУГОЛЬНЫЕ ФОРМЫ



Натяжные модели серии P16XX предназначены для установки на поворотно-откидные окна с углом наклона до 15° от вертикали и оформления небольших оконных проемов. Модели этой серии характеризуются интуитивным управлением, когда перемещение полотна осуществляется за ручку, установленную на подвижном карнизе. Полотно можно полностью опустить или поднять, либо выбрать его оптимальное положение.

 Отсутствие шнуров и цепей управления обеспечивает безопасность эксплуатации штор плиссе при наличии в доме детей и активных домашних животных.

Постоянное натяжение шнуров обеспечивает четкую фиксацию полотна в заданной точке и позволяет переворачивать любые модели серии P16XX на 180 градусов, буквально «вверх ногами».

 Для моделей сложных форм необходимо указывать монтаж «вверх ногами» в бланке заказа. Этот параметр влияет на раскрой ткани и положение полотна в изделиях сложных форм.

Вы можете выбрать модели с одним подвижным карнизом, что обеспечит одно направление движения полотна, или модели с двумя подвижными карнизами, которые позволят закрыть полотном любой сектор окна. Модели ДЕНЬ-НОЧЬ с двумя полотнами дают возможность использовать в конструкции изделия любые две ткани плиссе 20 мм или гофре 25 мм из каталога AMIGO.

В прямоугольных моделях с тканью плиссе рекомендуем использовать опцию «шнур с петлями» для обеспечения равномерного распределения складок по всей высоте изделия. Шторы гофре не требуют подобного шнура, равномерность распределения складок обеспечивается «сотовой» структурой ткани. В шторах гофре все шнуры проходят внутри полотна и не нарушают целостность восприятия изделия.

 Функциональные отверстия в тканях плиссе видны на просвет. В случае необходимости максимального затемнения рекомендуем выбирать ткани гофре BLACK-OUT.

Использование стильной металлической ручки с пластиковой вставкой в цвет фурнитуры усилит визуальную составляющую и позволит сделать интересный акцент.

Для управления высокими и высоко расположенными изделиями можно воспользоваться удлинителем ручки (совместим с пластиковой ручкой управления).

Цветовая гамма фурнитуры

	– белая (RAL 9016)
	– серебро
	– бронза
	– коричневый (RAL 8017)
	– антрацит
	– черная



СЕРИЯ 16 ПРЯМОУГОЛЬНЫЕ ФОРМЫ

1 ТКАНЬ, 1 ПОДВИЖНЫЙ КАРНИЗ

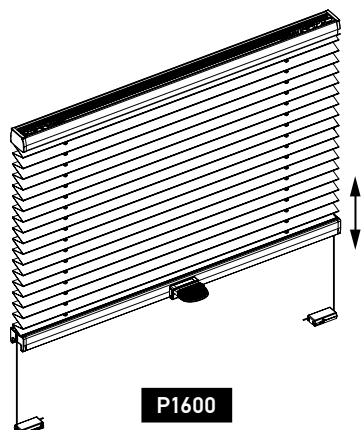

P1600

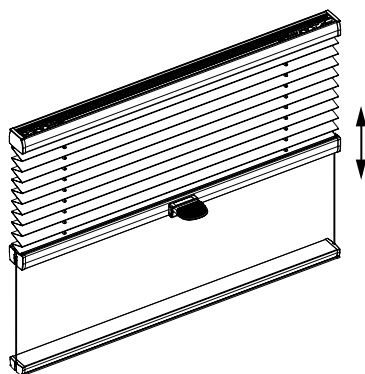

P1602

1 ТКАНЬ, 2 ПОДВИЖНЫХ КАРНИЗА

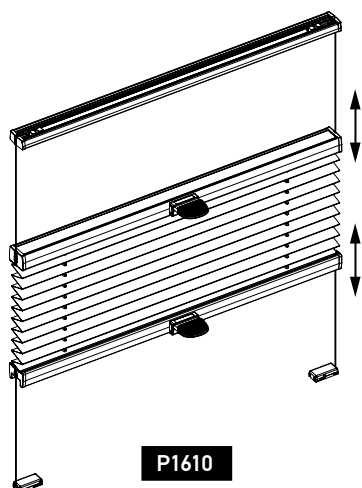

P1610

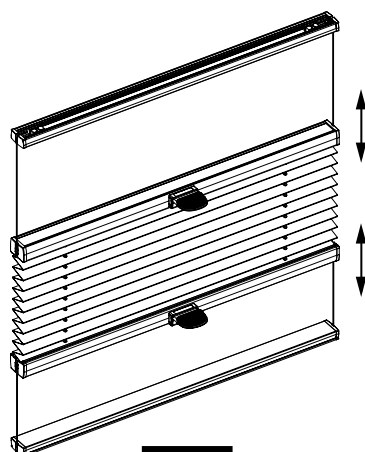

P1612

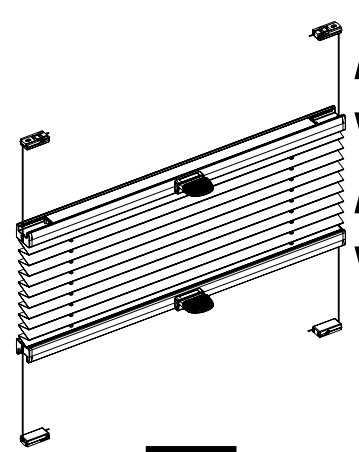

P1615

2 ТКАНИ, 2 ПОДВИЖНЫХ КАРНИЗА

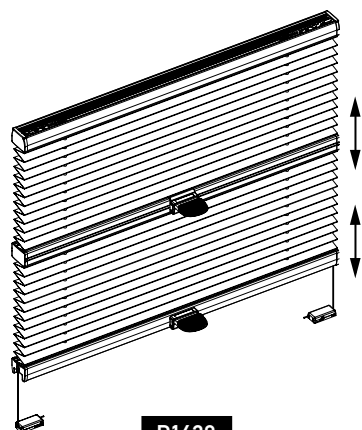

P1620

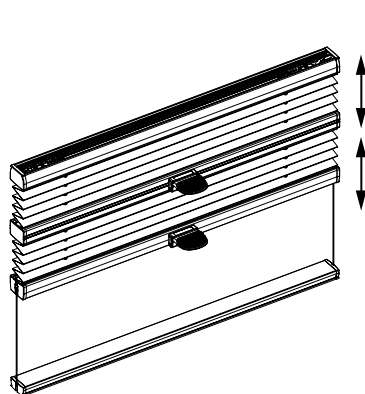

P1622

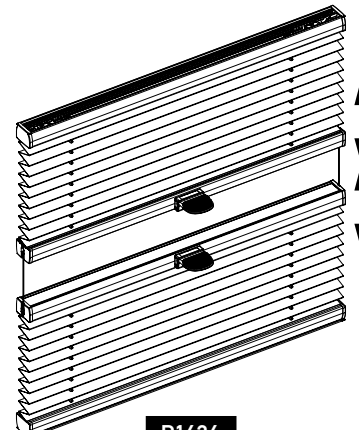

P1626





СЕРИЯ 16 ПРЯМОУГОЛЬНЫЕ ФОРМЫ

Гарантийные размеры

Модель	Ширина, м		Высота, м		Площадь, м ² макс.	Наклон, ° макс.
	мин.	макс.	мин.	макс.		
P1600, P1602, P1610, P1612, P1615, P1620, P1622, P1626	0,20	1,20 (1,50*)	0,20	2,20 при ширине до 1,10 м 1,60 при ширине до 1,50 м	2,40	15

* При использовании опции «Усиленный профиль»

Параметры для заказа изделия

№	Название	Значения
1.	Тип размеров	<input checked="" type="checkbox"/> Изделия <input type="checkbox"/> Проема
2.	Цветовая гамма	<input type="checkbox"/> Белая <input type="checkbox"/> Серебро <input type="checkbox"/> Бронза <input type="checkbox"/> Коричневая <input type="checkbox"/> Антрацит <input type="checkbox"/> Черная
3.	Тип ручки* * Ширина до 0,8 м – одна ручка, свыше 0,8 м – две ручки на каждом подвижном карнизе	<input checked="" type="checkbox"/> Пластиковая <input type="checkbox"/> Комфорт <input type="checkbox"/> Металлическая Ⓟ
4.	Лицевая сторона изделия	<input checked="" type="checkbox"/> Внутри <input type="checkbox"/> Снаружи
5.	Тип кронштейна	<input type="checkbox"/> Потолочный <input type="checkbox"/> Подоконный (только для P1615) <input type="checkbox"/> Стеновой малый <input type="checkbox"/> Стеновой стандартный <input type="checkbox"/> Стеновой закрытый <input type="checkbox"/> Стеновой регулируемый 60-108 Ⓟ <input type="checkbox"/> На штапик <input type="checkbox"/> ПВХ Ⓟ <input type="checkbox"/> Накладной металлический 7-15 мм <input type="checkbox"/> Накладной металлический 15-24 мм

Дополнительные опции

№	Название	Модели	Описание и значения
1.	Клин установочный Ⓟ	P1602 P1612 P1622 P1626	
2.	Магнитный кронштейн Ⓟ	P1600 P1610 P1615 P1620	





СЕРИЯ 16 ПРЯМОУГОЛЬНЫЕ ФОРМЫ

Дополнительные опции

№	Название	Модели	Описание и значения
3.	Усиленный профиль	Все	
4.	Шнур с петлями	Все	
5.	Удлинитель ручки	Все	<input type="checkbox"/> 1,0 м <input type="checkbox"/> 1,5 м <input type="checkbox"/> 2,0 м

Технические особенности

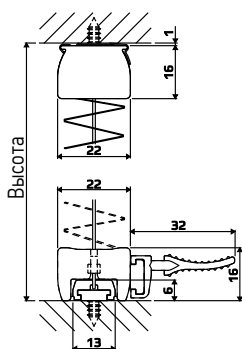

P1600

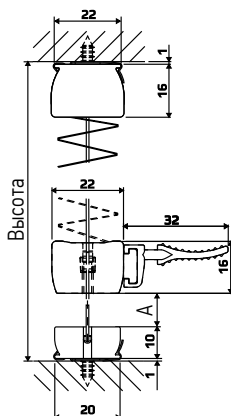

P1602

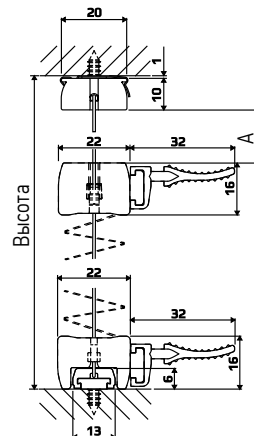

P1610

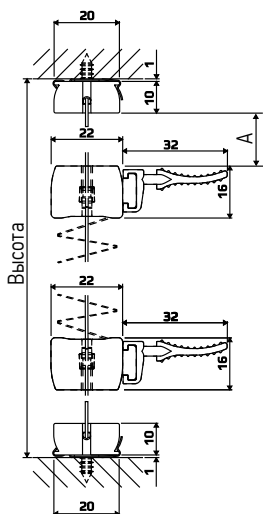

P1612

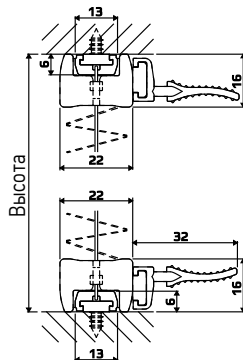

P1615

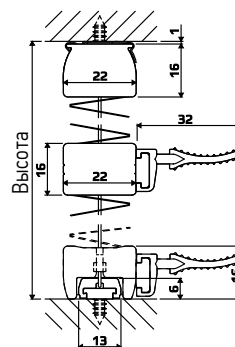

P1620





**СЕРИЯ 16
ПРЯМОУГОЛЬНЫЕ ФОРМЫ**

Технические особенности

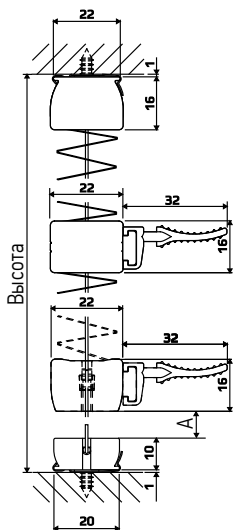

P1622

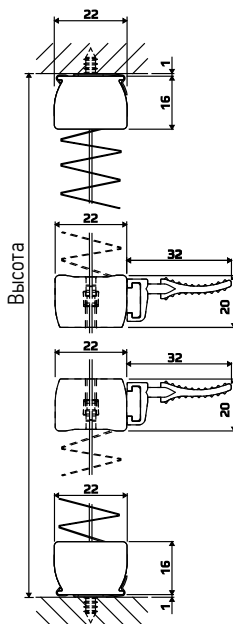

P1626



В моделях с верхним неподвижным карнизом (по умолчанию или, если изделие перевернуто) возможно образование зазора А (не более 2 мм), когда подвижный карниз находится в крайнем положении. Это связано с тем, что подвижный карниз не имеет жесткой фиксации и может незначительно сместиться вниз.



В моделях ДЕНЬ-НОЧЬ (**P1620**, **P1622**, **P1626**) цвет шнура выбирается в соответствии с верхней тканью.



В модели **P1626** подвижные карнизы по умолчанию усиленные высотой 20 мм.

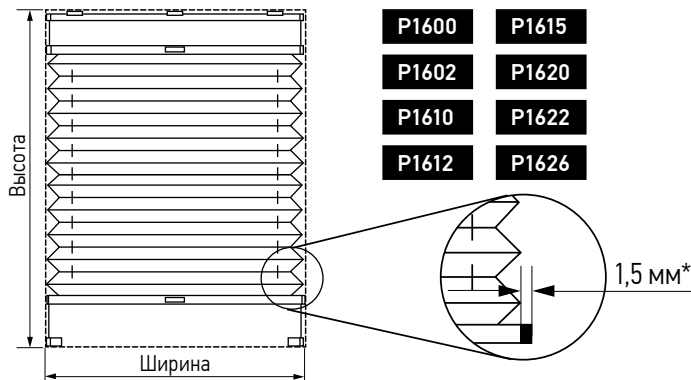

- P1600**
- P1602**
- P1610**
- P1612**
- P1615**
- P1620**
- P1622**
- P1626**

* Разница между шириной изделия и шириной ткани с каждой стороны





СЕРИЯ 16
СЛОЖНЫЕ ФОРМЫ

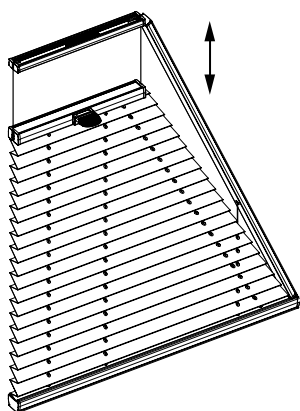

P1634

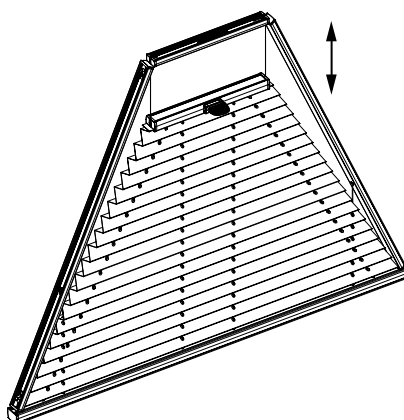

P1635

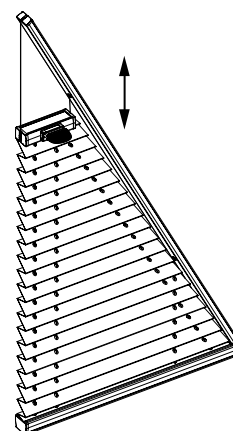

P1636

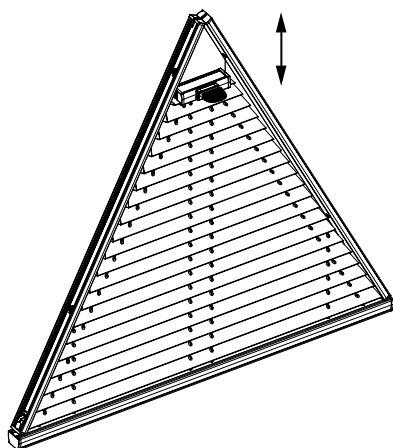

P1637

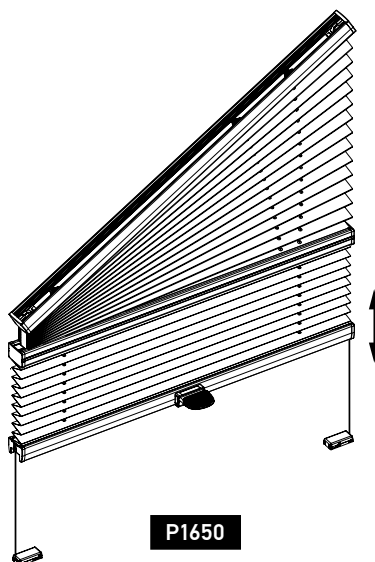

P1650

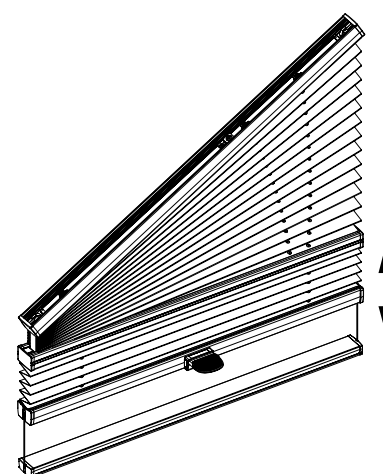

P1652

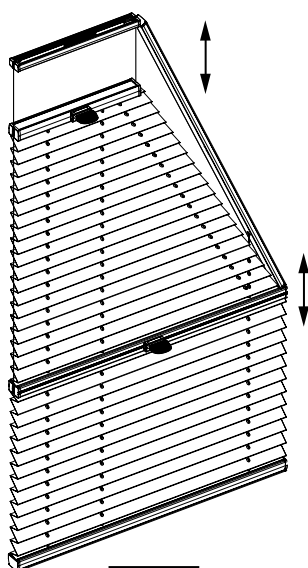

P1662

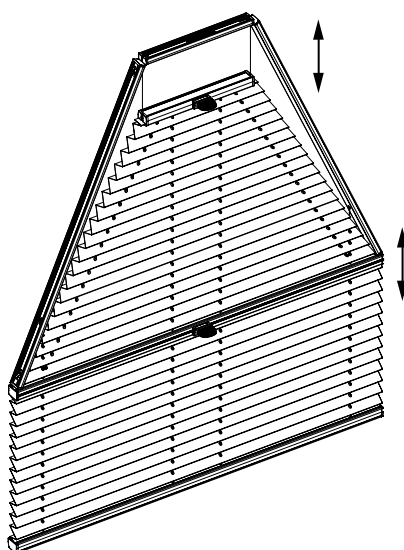

P1663





**СЕРИЯ 16
СЛОЖНЫЕ ФОРМЫ**

Гарантийные размеры

Модель	Ширина 1 (низ), м		Ширина 2 (верх), м	Высота, м		Разница ширин, м	
	мин.	макс.	мин.	мин.	макс.	мин.	макс.
P1634	0,20	1,50	0,085	0,20	2,00	0,05	1,20
P1635	0,30		0,10				

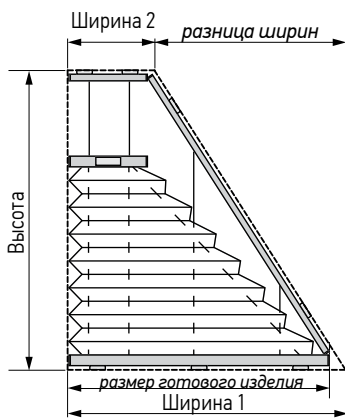

P1634

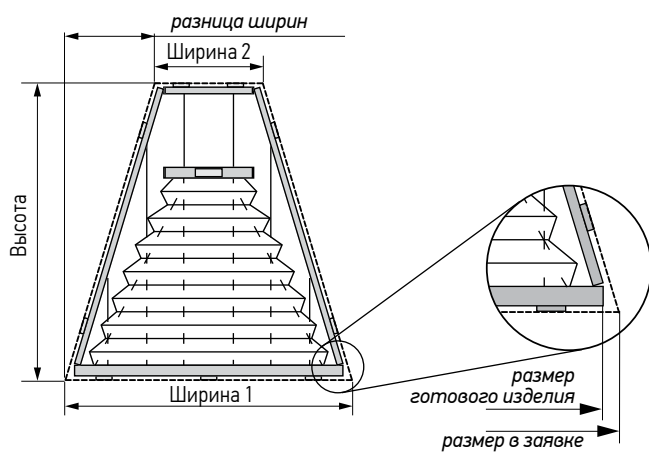

P1635

Гарантийные размеры

Модель	Ширина 1 (низ), м		Ширина подвижного карниза, м	Высота, м	
	мин.	макс.	Постоянная величина	мин.	макс.
P1636, P1637	0,30	1,20	0,07	0,20	2,00

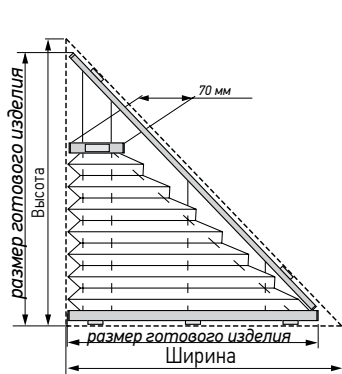

P1636

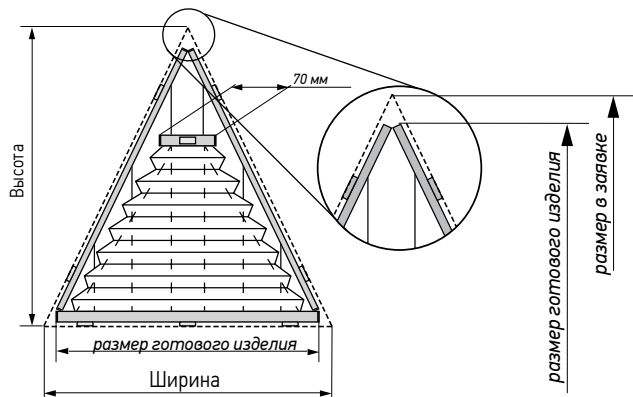

P1637





СЕРИЯ 16 СЛОЖНЫЕ ФОРМЫ

Гарантийные размеры

Модель	Ширина, м		Высота 1 (большая), м		Высота 2 (меньшая), м			Уклон, °
	мин.	макс.	мин.	макс.	мин.	макс. при ширине 1 = 1,50 м	макс. при ширине 1 = 1,20 м	
P1650	0,30	1,50	0,20	2,50	0,10	1,50	2,20	5–40
P1652								



Складки в верхней части моделей **P1636** и **P1637** могут вытягиваться, что не является дефектом.



В моделях **P1636** и **P1637** между подвижным и наклонным (-ми) профилем (-лями) в крайнем верхнем положении образуется треугольный зазор шириной 7 см и высотой, зависящей от уклона.

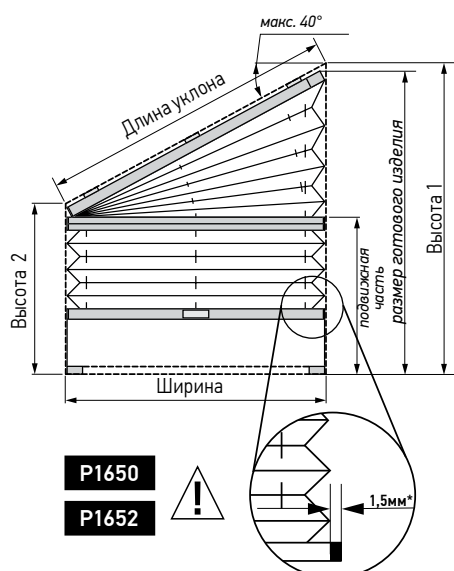

Треугольная часть в моделях **P1650** и **P1652** является неподвижной.



При выборе ткани для моделей **P1650** и **P1652** необходимо удостовериться что ширина ткани (см. приложение 1 или каталог тканей) равна или больше длины уклона изделия. В противном случае выбрать другую ткань.



Мягкие ткани в моделях **P1650** и **P1652** могут деформироваться в районе нижнего острого угла треугольной части. На функционирование изделия это не влияет. Такие ткани помечены «*» в прайс-листе.

Гарантийные размеры

Модель	Ширина 1 (низ), м			Ширина 2 (верх), м		Разница ширин, м		Высота 1 (большая), м		Высота 2 (меньшая), м		
	мин.	макс. при высоте 1 = 2,00 м	макс. при высоте 1 = 1,50 м	мин.	макс.	мин.	макс.	мин.	макс.	мин.	макс. при ширине 1 = 1,50 м	макс. при ширине 1 = 1,20 м
P1662	0,20	1,20	1,50	0,085	1,45	0,05	1,20	0,20	2,00	0,10	1,50	1,90
P1663	0,30			0,10	1,40							





СЕРИЯ 16 СЛОЖНЫЕ ФОРМЫ

Гарантийные размеры

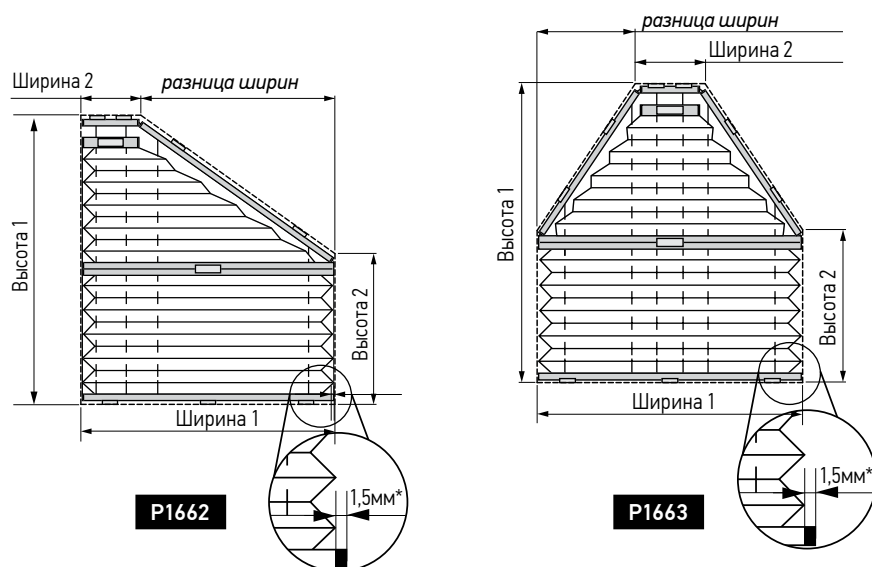

* Разница между шириной изделия и шириной ткани с одной стороны

Параметры для заказа изделия





№	Название	Значения
1.	Тип размеров	<input checked="" type="checkbox"/> Изделия <input type="checkbox"/> Проема
2.	Цветовая гамма	<input type="checkbox"/> Белая <input type="checkbox"/> Серебро <input type="checkbox"/> Бронза <input type="checkbox"/> Коричневая <input type="checkbox"/> Антрацит <input type="checkbox"/> Черная
3.	Тип ручки* * Ширина до 0,8 м – одна ручка, свыше 0,8 м – две ручки на каждом подвижном карнизе	<input checked="" type="checkbox"/> Пластиковая <input type="checkbox"/> Комфорт <input type="checkbox"/> Металлическая (P)
4.	Лицевая сторона изделия	<input checked="" type="checkbox"/> Внутри <input type="checkbox"/> Снаружи
5.	Тип кронштейна	<input type="checkbox"/> Потолочный <input type="checkbox"/> Стеновой малый <input type="checkbox"/> Стеновой стандартный <input type="checkbox"/> Стеновой закрытый <input type="checkbox"/> Стеновой регулируемый 60-108 (P) <input type="checkbox"/> На штапик





СЕРИЯ 16 СЛОЖНЫЕ ФОРМЫ

Дополнительные опции

№	Название	Модели	Описание и значения
1.	Клин установочный 	P1634 P1635 P1636 P1637 P1652 P1662 P1663	
2.	Шнур эластичный 	P1634 P1635 P1636 P1637 P1662 P1663	
3.	Магнитный кронштейн 	P1650	
4.	Удлинитель ручки 	Все	<input type="checkbox"/> 1,0 м <input type="checkbox"/> 1,5 м <input type="checkbox"/> 2,0 м

Технические особенности

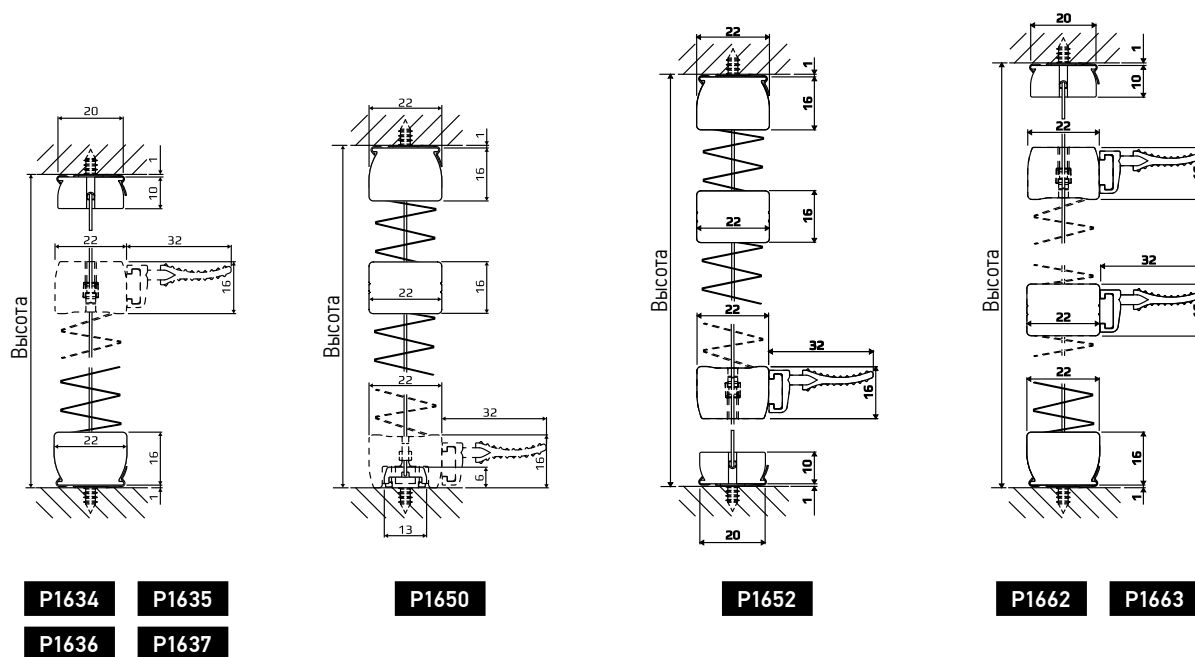



СЕРИЯ 17 ПРЯМОУГОЛЬНЫЕ ФОРМЫ



Модели серии P17XX со шнуром управления предназначены для установки на поворотно-откидные окна с углом наклона до 15° и оформления оконных проемов среднего размера.

Модели этой серии позволяют поднять полотно изделия одним легким движением, потянув шнур вниз, или опустить до желаемого уровня, отпустив шнур и, направив его в центр изделия. Можно выбрать удобную высоту и сторону управления, что обеспечит удобство эксплуатации высоко расположенных, недоступных или широких изделий.



При установке на пластиковые окна рекомендуем использовать модели с боковой фиксацией для исключения их раскачивания при сквозняке или провисания на откинутой створке.

Вы можете выбрать модели с одним подвижным карнизом, что обеспечит одно направление движения полотна, или модели с двумя подвижными карнизами, которые позволят закрыть полотном любой сектор окна. Модели ДЕНЬ-НОЧЬ с двумя полотнами дают возможность использовать в конструкции изделия любые две ткани плиссе 20 мм или гофре 25 мм из каталога AMIGO.



В конструкции изделий с двумя подвижными карнизами и изделий ДЕНЬ-НОЧЬ используются два шнура управления.

В прямоугольных моделях с тканью плиссе рекомендуем использовать опцию «шнур с петлями» для обеспечения равномерного распределения складок по всей высоте изделия. Шторы гофре не требуют подобного шнура, равномерность распределения складок обеспечивается «сотовой» структурой самой ткани. В шторах гофре все шнуры проходят внутри полотна и не нарушают целостность восприятия изделия.



Функциональные отверстия в ткани плиссе видны на просвет. В случае необходимости максимального затемнения рекомендуем выбирать ткани гофре BLACK-OUT.

Цветовая гамма фурнитуры

	– белая (RAL 9016)
	– серебро
	– бронза
	– коричневый (RAL 8017)
	– антрацит
	– черная



СЕРИЯ 17 ПРЯМОУГОЛЬНЫЕ ФОРМЫ

1 ТКАНЬ, 1 ПОДВИЖНЫЙ КАРНИЗ

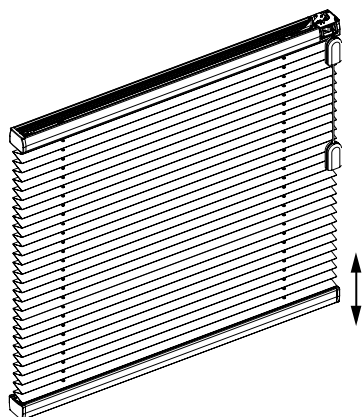

P1700

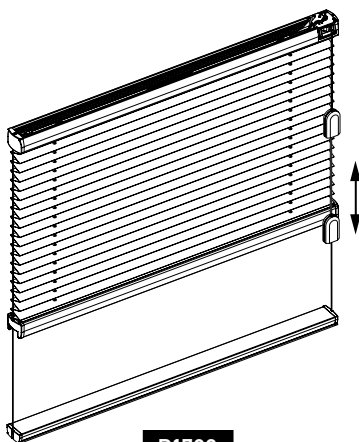

P1702

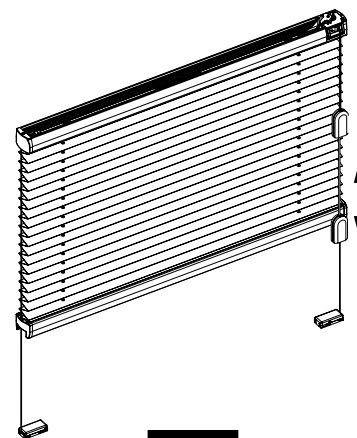

P1705

1 ТКАНЬ, 2 ПОДВИЖНЫХ КАРНИЗА

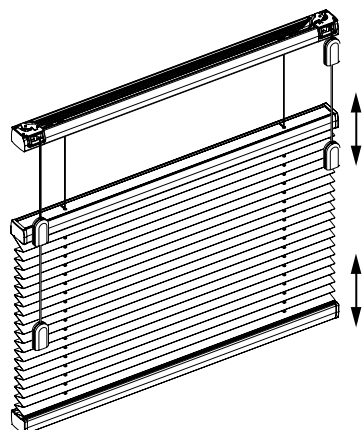

P1710

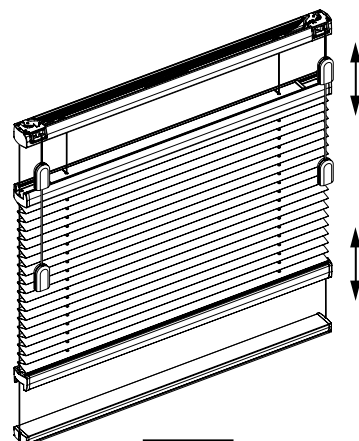

P1712

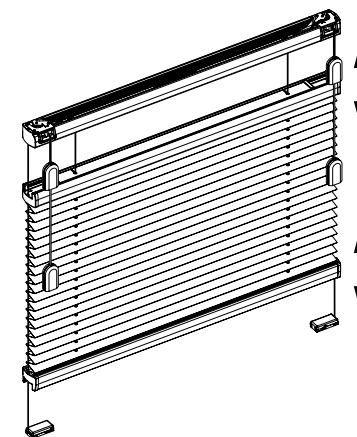

P1715

2 ТКАНИ, 2 ПОДВИЖНЫХ КАРНИЗА

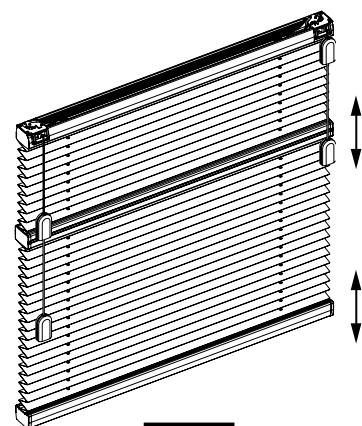

P1720

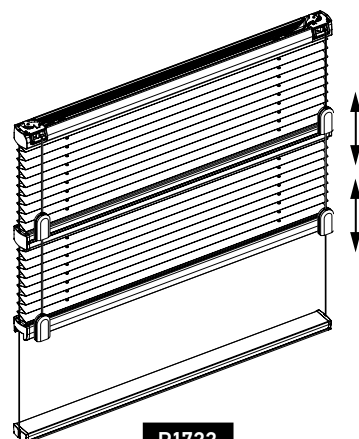

P1722

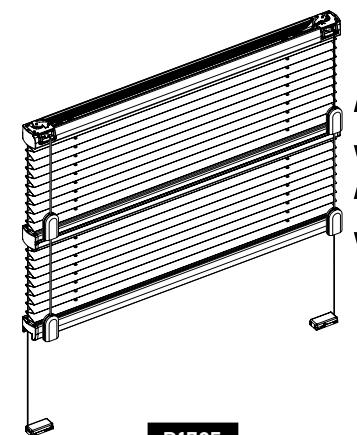

P1725





СЕРИЯ 17 ПРЯМОУГОЛЬНЫЕ ФОРМЫ

Гарантийные размеры

Модель	Ширина, м		Высота, м		Площадь, м ² макс.
	мин.	макс.	мин.	макс.	
P1700, P1702 P1705, P1710 P1712, P1715 P1720, P1722 P1725	0,30	2,20	0,20	2,60	5,7

Параметры для заказа изделия

№	Название	Значения
1.	Тип размеров	<input checked="" type="checkbox"/> Изделия <input type="checkbox"/> Проема
2.	Цветовая гамма	<input type="checkbox"/> Белая <input type="checkbox"/> Серебро <input type="checkbox"/> Бронза <input type="checkbox"/> Коричневая <input type="checkbox"/> Антрацит <input type="checkbox"/> Черная
3.	Сторона управления	<input type="checkbox"/> Левая <input type="checkbox"/> Правая
4.	Длина управления	<input checked="" type="checkbox"/> По умолчанию (3/4 высоты) <input type="checkbox"/> Любая
5.	Лицевая сторона изделия	<input checked="" type="checkbox"/> Внутри <input type="checkbox"/> Снаружи
6.	Тип кронштейна	<input type="checkbox"/> Потолочный <input type="checkbox"/> Стеновой малый <input type="checkbox"/> Стеновой стандартный <input type="checkbox"/> Стеновой закрытый <input type="checkbox"/> Стеновой регулируемый 60-108 <input checked="" type="checkbox"/> <input type="checkbox"/> На штапик <input type="checkbox"/> ПВХ <input checked="" type="checkbox"/>

Дополнительные опции

№	Название	Модели	Описание и значения
1.	Шнур с петлями <input checked="" type="checkbox"/>	Все	
2.	Клин установочный <input checked="" type="checkbox"/>	P1702 P1712 P1722	





СЕРИЯ 17 ПРЯМОУГОЛЬНЫЕ ФОРМЫ

Технические особенности

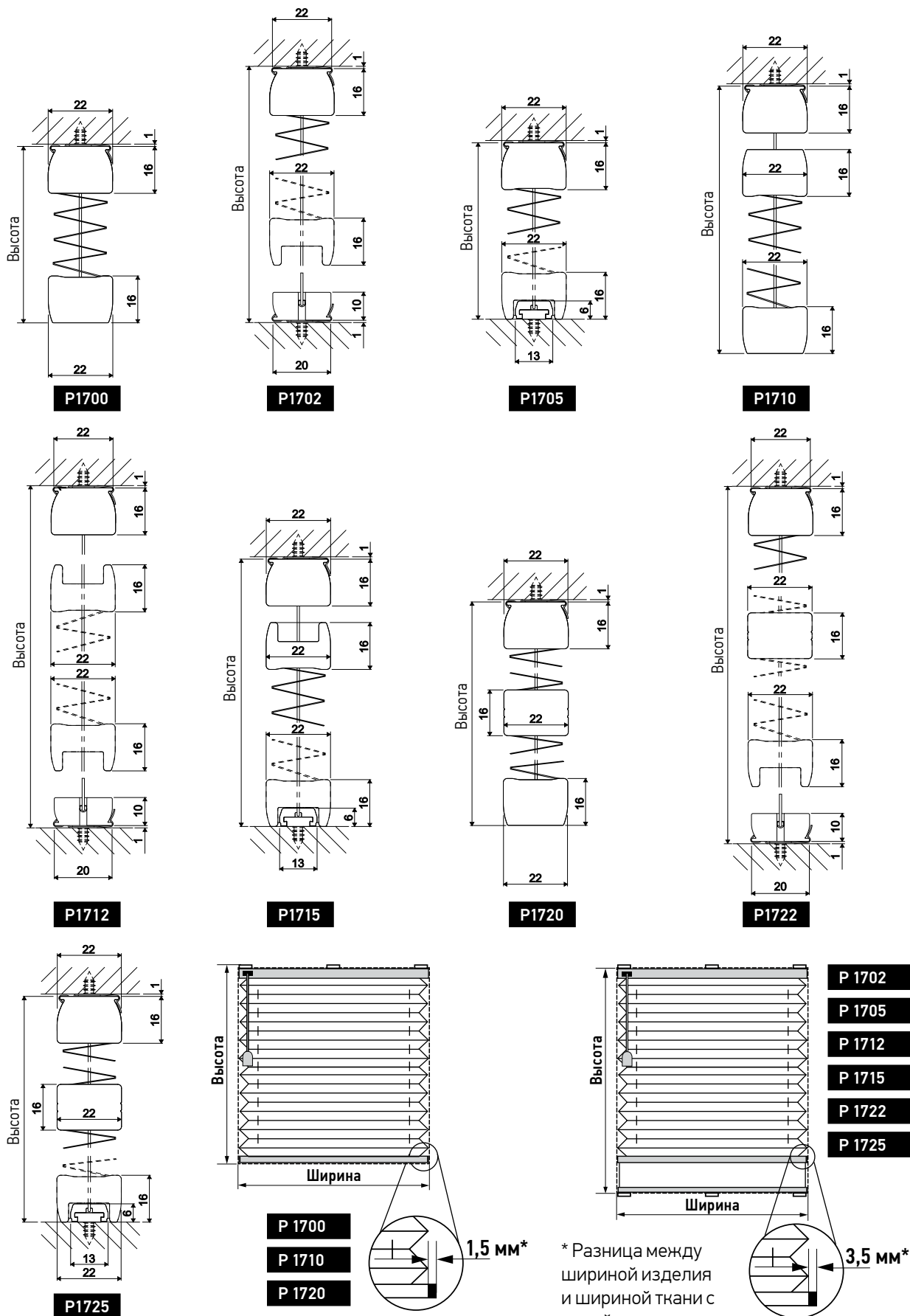



СЕРИЯ 17
СЛОЖНЫЕ ФОРМЫ

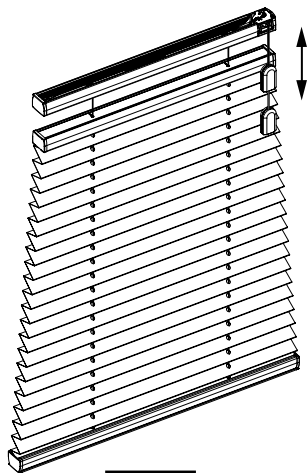

P1730

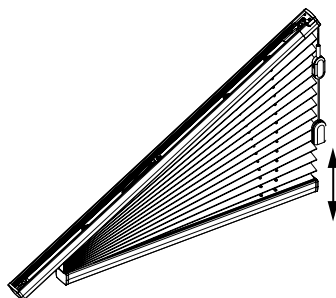

P1740

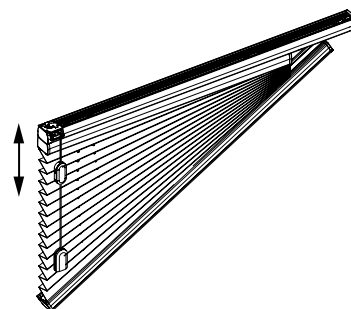

P1741

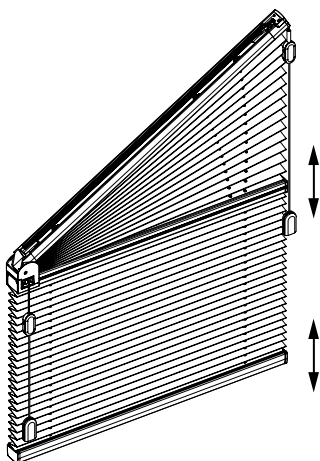

P1751

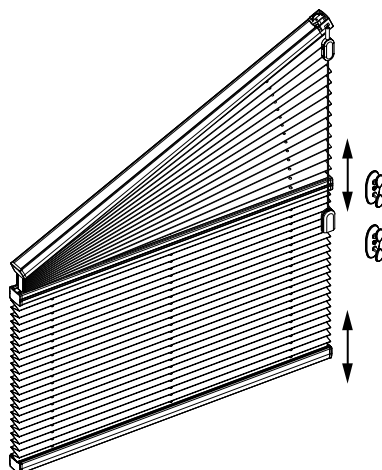

P1753





**СЕРИЯ 17
СЛОЖНЫЕ ФОРМЫ**

Гарантийные размеры

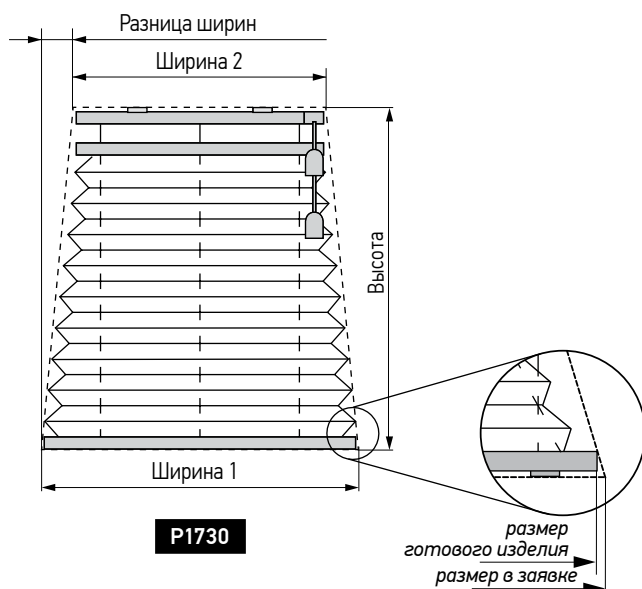

Модель	Ширина 1 (низ), м		Ширина 2 (верх), м	Высота, м		Разница ширин, м
	мин.	макс.	мин.	мин.	макс.	макс.
P1730	0,30	2,20	0,30	0,20	2,60	0,15

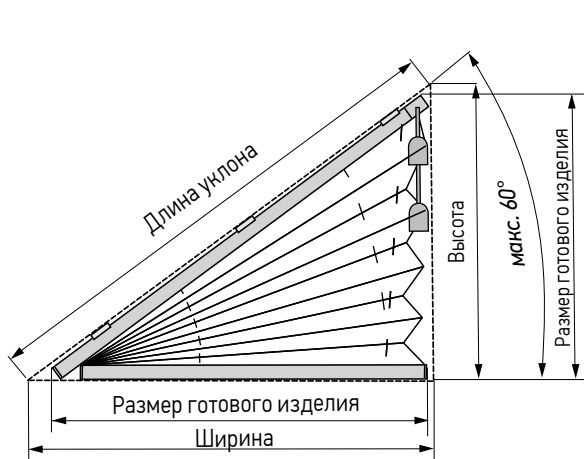

P1740

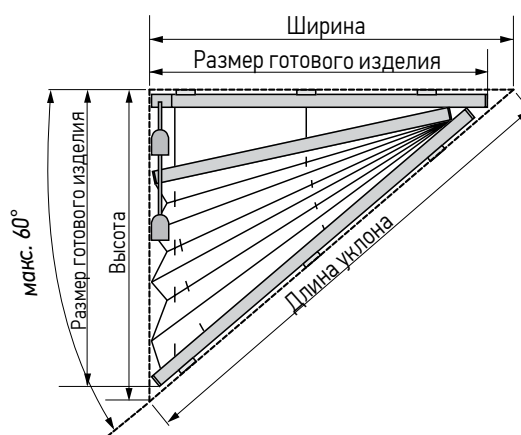

P1741

Модель	Ширина, м		Длина уклона, м		Высота, м		Уклон, °
	мин.	макс.	макс. до 60°	макс. до 30°	мин.	макс. при ширине = 1,50 м	
P1740, P1741	0,50	1,90	2,00	2,20	0,10	1,70	5-60

! При выборе ткани для моделей **P1740** и **P1741** необходимо удостовериться что ширина ткани (см. приложение 1 или каталог тканей) равна или больше длины уклона изделия. В противном случае выбрать другую ткань.





СЕРИЯ 17 СЛОЖНЫЕ ФОРМЫ

Гарантийные размеры

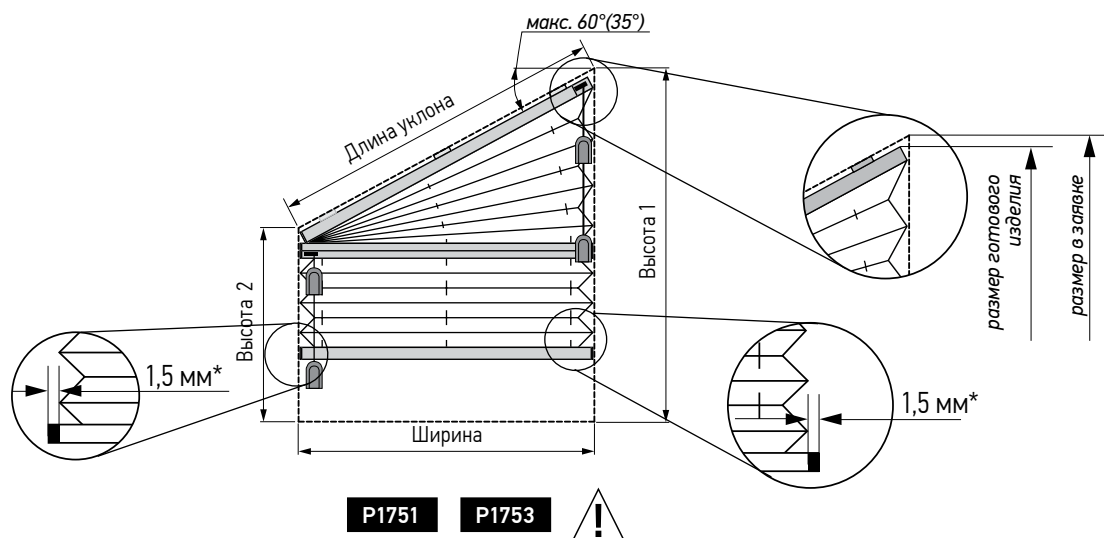

* Разница между шириной изделия и шириной ткани с одной стороны



При выборе ткани для моделей **P1751** и **P1753** необходимо удостовериться, что ширина ткани (см. приложение 1 или каталог тканей) равна или больше длины уклона изделия. В противном случае выбрать другую ткань.

Модель	Ширина, м		Длина уклона макс., м		Высота 1 (большая), м		Высота 2 (меньшая), м		Уклон, °
	мин.	макс.	Уклон до 60°	Уклон до 30°	мин.	макс.	мин.	макс. при ширине = 2,20 м	
P1751	0,30	1,90	2,00	2,20	0,20	2,50	0,10	2,30	5-60
P1753		1,00	-	-				-	

Параметры для заказа изделия

№	Название	Значения
1.	Тип размеров	<input checked="" type="checkbox"/> Изделия <input type="checkbox"/> Проема
2.	Цветовая гамма	<input type="checkbox"/> Белая <input type="checkbox"/> Серебро <input type="checkbox"/> Бронза <input type="checkbox"/> Коричневая <input type="checkbox"/> Антрацит <input type="checkbox"/> Черная
3.	Сторона уклона	<input type="checkbox"/> Левая <input type="checkbox"/> Правая





СЕРИЯ 17 СЛОЖНЫЕ ФОРМЫ

Параметры для заказа изделия

№	Название	Значения
4.	Лицевая сторона изделия	<input checked="" type="checkbox"/> Внутри <input type="checkbox"/> Снаружи
5.	Сторона управления (только для P1753)	<input type="checkbox"/> Слева <input type="checkbox"/> Справа
6.	Тип кронштейна	<input type="checkbox"/> Потолочный <input type="checkbox"/> Стеновой малый <input type="checkbox"/> Стеновой стандартный <input type="checkbox"/> Стеновой закрытый <input type="checkbox"/> Стеновой регулируемый 60-108 Ⓟ <input type="checkbox"/> На штапик

Дополнительные опции

№	Название	Модели
1.	Шнур с петлями Ⓟ	P1730

Технические особенности

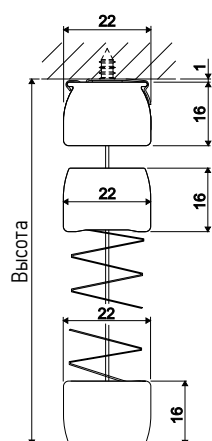

P1730

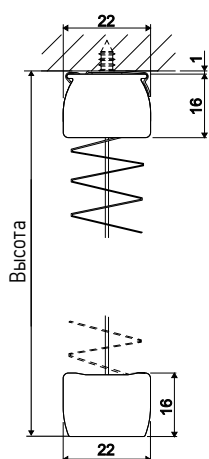

P1740

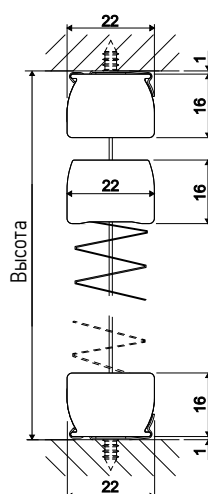

P1741

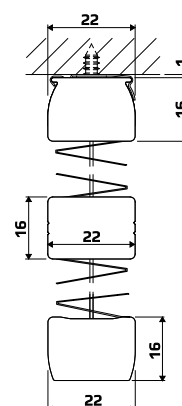

P1751

P1753





СЕРИЯ 18 ПРЯМОУГОЛЬНЫЕ ФОРМЫ



Модели серии P18XX с цепью управления предназначены для оформления оконных проемов среднего размера. Полотно поднимается и опускается при помощи цепочного механизма с редуктором, который гарантирует плавность хода и легкость подъема самых тяжелых изделий. Можно выбрать удобную высоту и сторону управления, что обеспечивает удобство эксплуатации высоко расположенных, недоступных или широких изделий. Цепь используется замкнутая (цепь-петля). Крайние верхнее и нижнее положения изделия устанавливаются при изготовлении изделий.

Вы можете выбрать модели с одним подвижным карнизом, что обеспечит одно направление движения полотна, или модели с двумя подвижными карнизами, которые позволят закрыть полотном любой сектор окна.

В прямоугольных моделях с тканью плиссе рекомендуем использовать опцию «шнур с петлями» для обеспечения равномерного распределения складок по всей высоте изделия. Шторы гофре не требуют подобного шнура, равномерность распределения складок обеспечивается «сотовой» структурой самой ткани. В шторах гофре все шнуры проходят внутри полотна и не нарушают целостность восприятия изделия.



Функциональные отверстия в ткани плиссе видны на просвет. В случае необходимости максимального затемнения рекомендуем выбирать ткани гофре BLACK-OUT.

Цветовая гамма фурнитуры

	– белая (RAL 9016)
	– серебро
	– бронза
	– коричневый (RAL 8017)
	– антрацит
	– черная

1 ТКАНЬ, 2 ПОДВИЖНЫХ КАРНИЗА

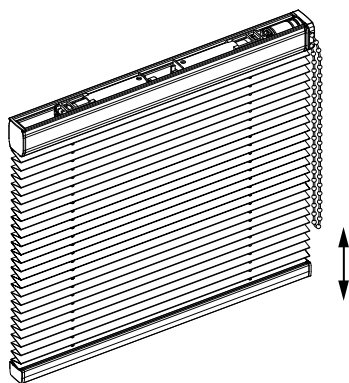

P1800

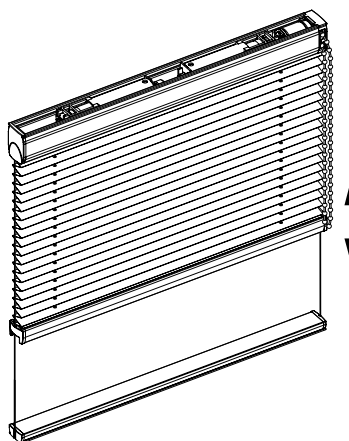

P1802

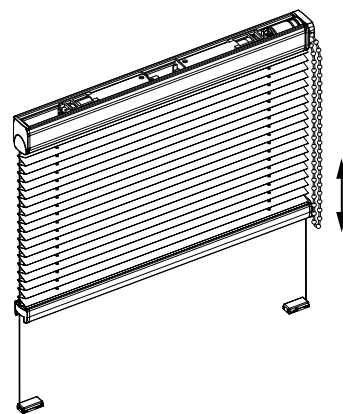

P1805





СЕРИЯ 18 ПРЯМОУГОЛЬНЫЕ ФОРМЫ



Гарантийные размеры

Модель	Ширина, м		Высота, м		Площадь, м ² макс.
	мин.	макс.	мин.	макс.	
P1800 P1802 P1805	0,40	2,20	0,20	2,60	5,7

Высоты управления (цепей-петель)

Цепь (петля), см	Высота изделия, м
70 см	до 1м
100 см	1,001-1,5 м
150 см	1,501-1,8 м
180 см	1,801-2,1 м
210 см	2,101-2,5 м
250 см	2,501-3,1 м
280 см (белая)	свыше 3,101 м
300 см (черная)	
310 см (бронза, серебро)	

Параметры для заказа изделия

№	Название	Значения
1.	Тип размеров	<input checked="" type="checkbox"/> Изделия <input type="checkbox"/> Проема
2.	Цветовая гамма	<input type="checkbox"/> Белая <input type="checkbox"/> Серебро <input type="checkbox"/> Бронза <input type="checkbox"/> Коричневая <input type="checkbox"/> Антрацит <input type="checkbox"/> Черная
3.	Сторона управления	<input type="checkbox"/> Левая <input type="checkbox"/> Правая
4.	Лицевая сторона изделия	<input checked="" type="checkbox"/> Внутри <input type="checkbox"/> Снаружи
5.	Тип кронштейна	<input type="checkbox"/> Потолочный <input type="checkbox"/> Стеновой малый <input type="checkbox"/> Стеновой стандартный <input type="checkbox"/> Стеновой закрытый <input type="checkbox"/> Стеновой регулируемый 60-108  <input type="checkbox"/> На штапик <input type="checkbox"/> ПВХ 

Дополнительные опции

№	Название	Модели
1.	Шнур с петлями 	Все





**СЕРИЯ 18
ПРЯМОУГОЛЬНЫЕ ФОРМЫ**

Технические особенности

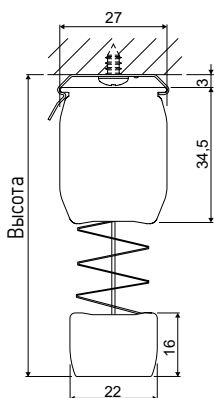

P1800

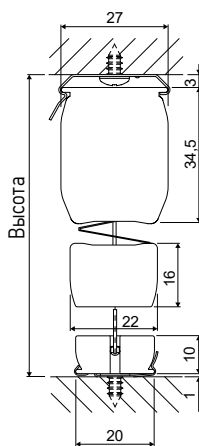

P1802

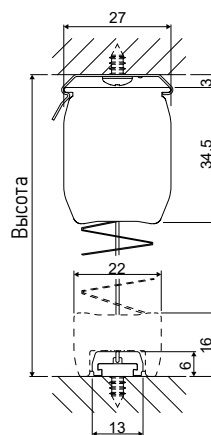

P1805

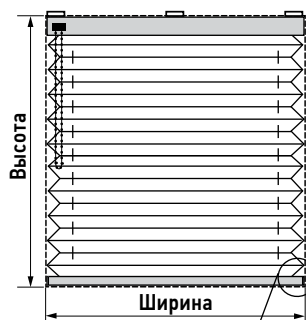

P 1800

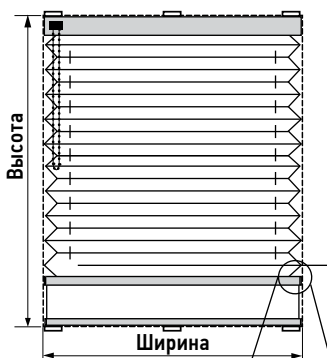

P 1802

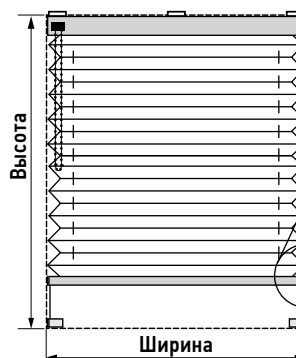

P 1805

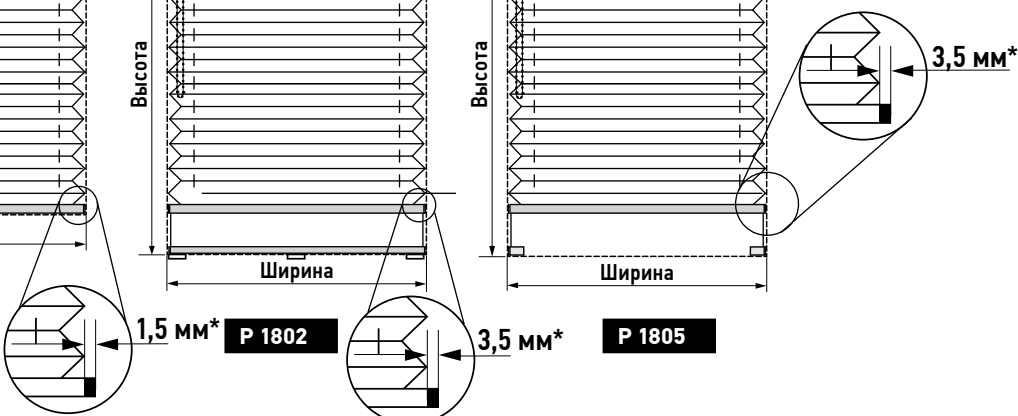

* Разница между шириной изделия и шириной ткани с одной стороны

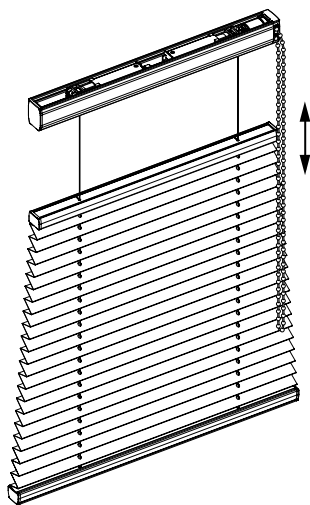
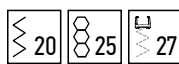

СЕРИЯ 18
СЛОЖНЫЕ ФОРМЫ

P1830

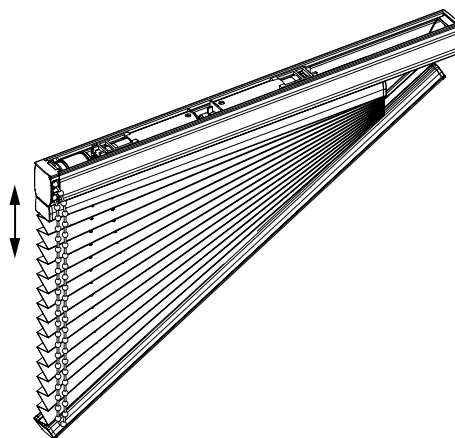

P1841

Гарантийные размеры

Модель	Ширина 1 (низ), м		Ширина 2 (верх), м	Высота, м		Разница ширин, м
	мин.	макс.	мин.	мин.	макс.	макс.
P1830	0,40	2,20	0,40	0,20	2,60	15

Модель	Ширина, м		Длина уклона, м		Высота, м	Уклон, °
	мин.	макс.	макс. до 60°	макс. до 30°	макс.	
P1841	0,50	1,90	2,00	2,20	1,70	5-60



При выборе ткани для модели **P1841** необходимо удостовериться, что ширина ткани (см. приложение 1 или каталог тканей) равна или больше длины уклона изделия. В противном случае выбрать другую ткань.





СЕРИЯ 18 СЛОЖНЫЕ ФОРМЫ

Параметры для заказа изделия

№	Название	Значения
1.	Тип размеров	<input checked="" type="checkbox"/> Изделия <input type="checkbox"/> Проема
2.	Цветовая гамма	<input checked="" type="checkbox"/> Белая <input type="checkbox"/> Серебро <input type="checkbox"/> Бронза <input type="checkbox"/> Коричневая <input type="checkbox"/> Антрацит <input type="checkbox"/> Черная
3.	Сторона управления	<input type="checkbox"/> Левая <input type="checkbox"/> Правая
4.	Лицевая сторона изделия	<input checked="" type="checkbox"/> Внутри <input type="checkbox"/> Снаружи
5.	Тип кронштейна	<input type="checkbox"/> Потолочный <input type="checkbox"/> Стеновой малый <input type="checkbox"/> Стеновой стандартный <input type="checkbox"/> Стеновой закрытый <input type="checkbox"/> Стеновой регулируемый 60-108 [Ⓟ] <input type="checkbox"/> На штапик

Дополнительные опции

№	Название	Модели
1.	Шнур с петлями [Ⓟ]	P1830

Технические особенности

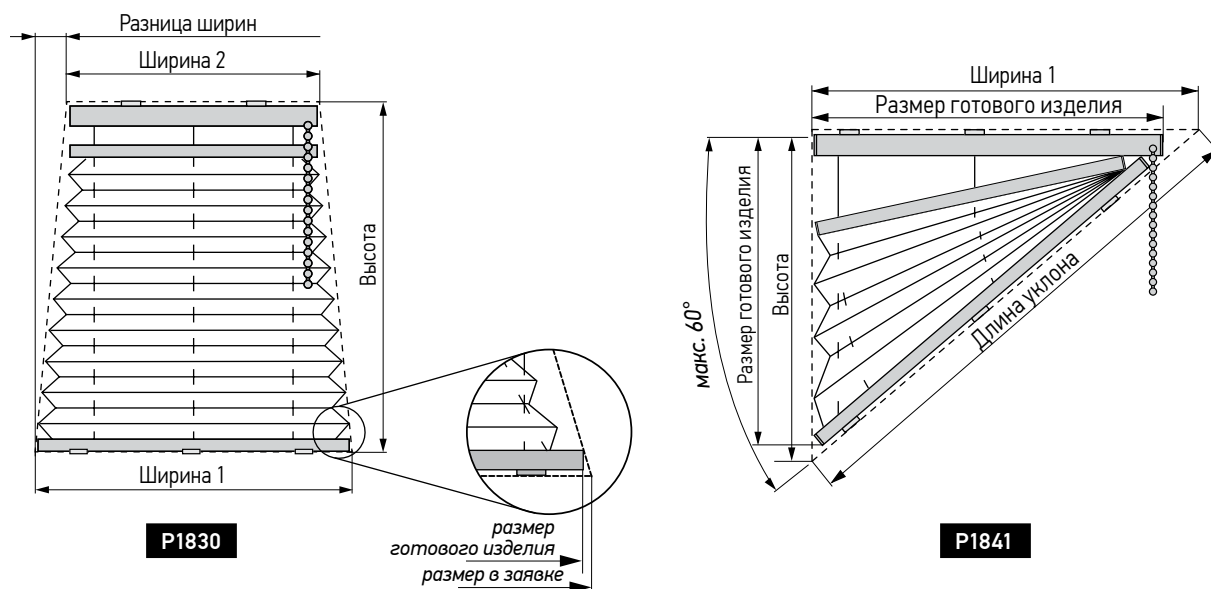



СЕРИЯ 18 СЛОЖНЫЕ ФОРМЫ

Технические особенности

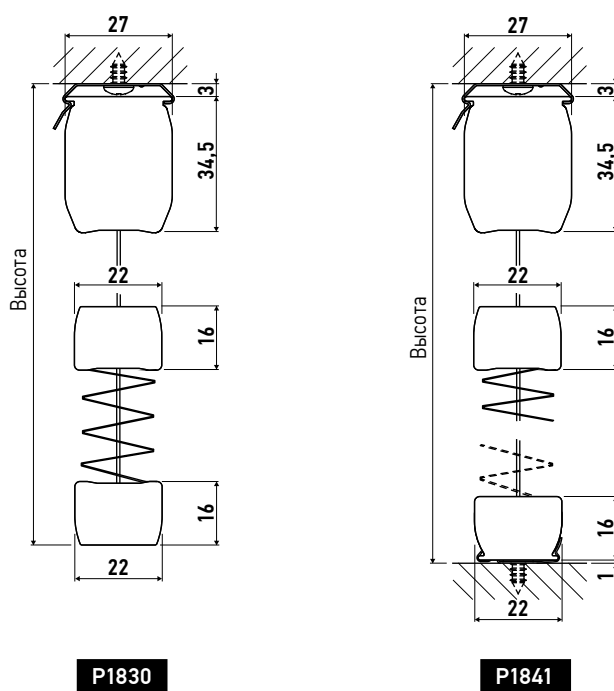





СЕРИЯ 15



Свободновисящая модель P1500 с пружинным механизмом управления предназначена для оформления небольших оконных проемов и ниш. Модель характеризуется интуитивным управлением и воплощает принцип «ничего лишнего». Перемещение полотна осуществляется непосредственно за нижний подвижный карниз. Можно опустить или полностью поднять полотно или выбрать его оптимальное положение.

 Отсутствие шнуров и цепей управления обеспечивает максимальную безопасность эксплуатации этой модели плиссе при наличии в доме детей и активных домашних животных.

 По желанию клиента на нижний подвижный карниз могут быть установлены пластиковые или металлические ручки.

В изделиях с тканью плиссе рекомендуем использовать опцию «шнур с петлями» для обеспечения равномерного распределения складок по всей высоте изделия. Шторы гофре не требуют подобного шнура, равномерность распределения складок обеспечивается «сотовой» структурой самой ткани. В шторах гофре все шнуры проходят внутри полотна и не нарушают целостность восприятия изделия.

 Функциональные отверстия в ткани плиссе видны на просвет. В случае необходимости максимального затемнения рекомендуем выбрать ткани гофре BLACK-OUT.

Цветовая гамма фурнитуры

-  – белая (RAL 9016)
-  – серебро
-  – бронза
-  – коричневый (RAL 8017)
-  – антрацит
-  – черная

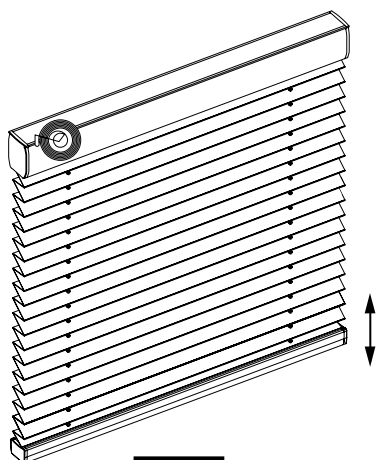

P1500





СЕРИЯ 15



Гарантийные размеры

Модель	Ширина, м		Высота, м		Уклон наклона, °	Площадь, м ² макс.
	мин.	макс.	мин.	макс.		
P1500	0,52	1,20	0,20	1,50	нет	2,4

Параметры для заказа изделия

№	Название	Значения
1.	Тип размеров	<input checked="" type="checkbox"/> Изделия <input type="checkbox"/> Проема
2.	Цветовая гамма	<input checked="" type="checkbox"/> Белая <input type="checkbox"/> Серебро <input type="checkbox"/> Бронза <input type="checkbox"/> Коричневая <input type="checkbox"/> Антрацит <input type="checkbox"/> Черная
3.	Лицевая сторона изделия	<input checked="" type="checkbox"/> Внутри <input type="checkbox"/> Снаружи
4.	Тип кронштейна	<input type="checkbox"/> Потолочный <input type="checkbox"/> Стеновой малый <input type="checkbox"/> Стеновой стандартный <input type="checkbox"/> Стеновой закрытый <input type="checkbox"/> Стеновой регулируемый 60-108  <input type="checkbox"/> На штапик

Дополнительные опции

№	Название	Описание и значения
1.	Шнур с петлями 	
2.	Тип ручки* * Ширина до 0,8 м – одна ручка, свыше 0,8 м – две ручки на каждом подвижном карнизе	<input checked="" type="checkbox"/> Отсутствует <input type="checkbox"/> Пластиковая <input type="checkbox"/> Комфорт <input type="checkbox"/> Металлическая 





СЕРИЯ 15

Технические особенности

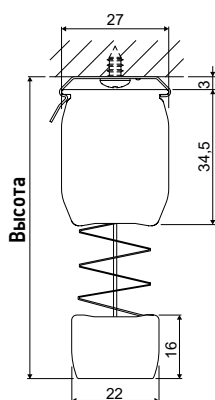

P1500

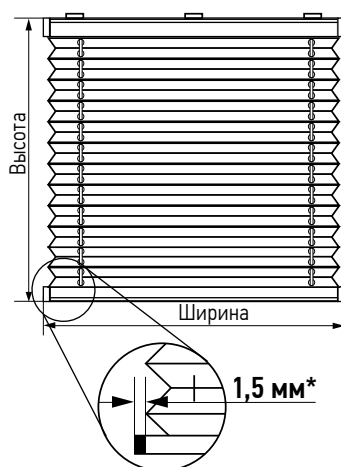

P1500

* Разница между шириной изделия и шириной ткани с одной стороны











СЕРИЯ 10



Неподвижные модели серии P10XX предназначены для установки на окна сложной конфигурации и оформления оконных проемов сложных форм, часто используются в солнцезащитных конструкциях зимнего сада.

Это неподвижные модели без управления, которые фиксируются при монтаже с расправленным полотном. Модели полукруглых форм имеют дополнительную фиксацию тканевого полотна по верхнему краю с помощью люверсов и монтажных крючков.

Цветовая гамма фурнитуры

	– белая (RAL 9016)		– коричневый (RAL 8017)
	– серебро		– антрацит
	– бронза		– черная

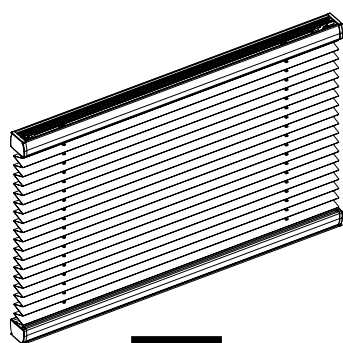

P1001

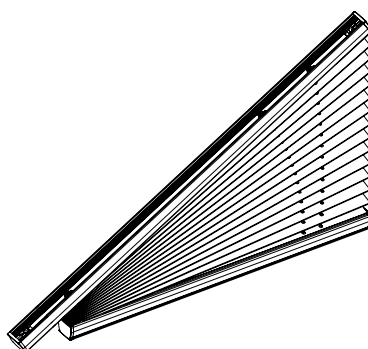

P1043

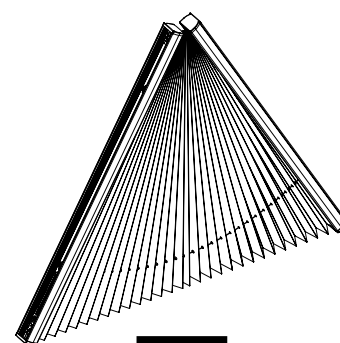

P1044

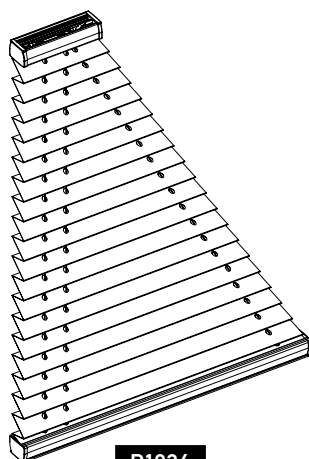

P1036

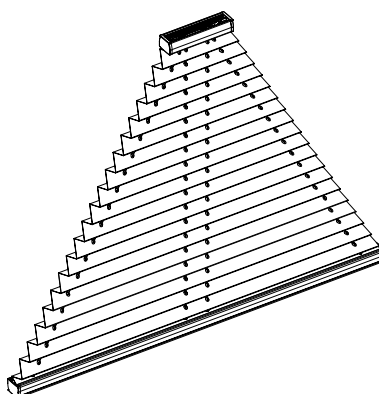

P1037

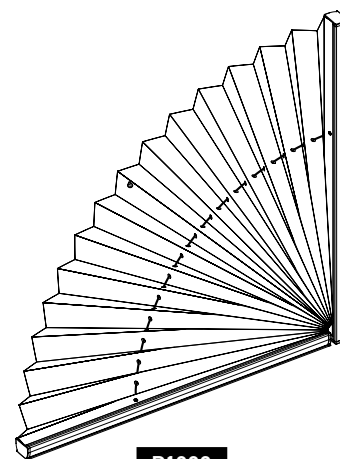

P1082

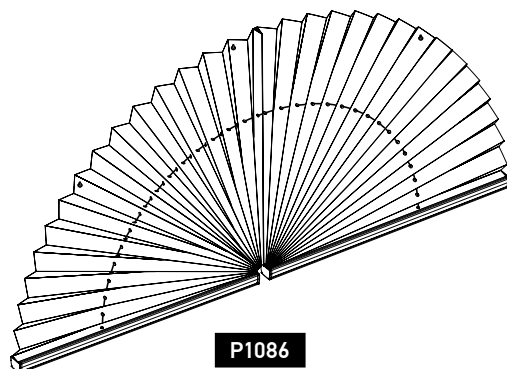

P1086

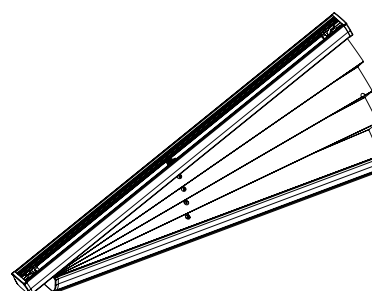

P1083





СЕРИЯ 10

Гарантийные размеры

Модель	Ширина 1 (низ), м		Ширина 2 (верх), м	Разница ширин, м		Высота, м		Уклон, °
	мин.	макс.	мин.	мин.	макс.	мин.	макс.	макс.
P1001, P1044	0,20	1,50	-	-	-	0,20	1,50	-
P1036			0,085	0,05	1,20			
P1037			0,10	0,05	0,70			
P1043	0,40	<i>Зависит от длины уклона</i>	-	-	-			5-60

Модель	Ширина, м		Высота, м	
	мин.	макс.	мин.	макс.
P1082	0,20	1,00	0,20	1,00
P1086	0,20	1,50	0,20	0,75

Модель	Ширина, м		Высота, м		Уклон, °
	мин.	макс.	мин.	макс.	
P1083	0,40	1,50	0,20	1,00	5-60

Параметры для заказа изделия

№	Название	Значения
1.	Тип размеров	<input checked="" type="checkbox"/> Изделия <input type="checkbox"/> Проема
2.	Цветовая гамма	<input type="checkbox"/> Белая <input type="checkbox"/> Серебро <input type="checkbox"/> Бронза <input type="checkbox"/> Коричневая <input type="checkbox"/> Антрацит <input type="checkbox"/> Черная
3.	Лицевая сторона изделия	<input checked="" type="checkbox"/> Внутри <input type="checkbox"/> Снаружи
4.	Тип кронштейна	<input type="checkbox"/> Потолочный <input type="checkbox"/> Стеновой малый <input type="checkbox"/> Стеновой стандартный <input type="checkbox"/> Стеновой закрытый <input type="checkbox"/> Стеновой регулируемый 60-108 Ⓟ <input type="checkbox"/> На штапик <input type="checkbox"/> ПВХ Ⓟ





СЕРИЯ 10

Дополнительные опции

№	Название	Модели
1.	Клин установочный (P)	Все

Технические особенности

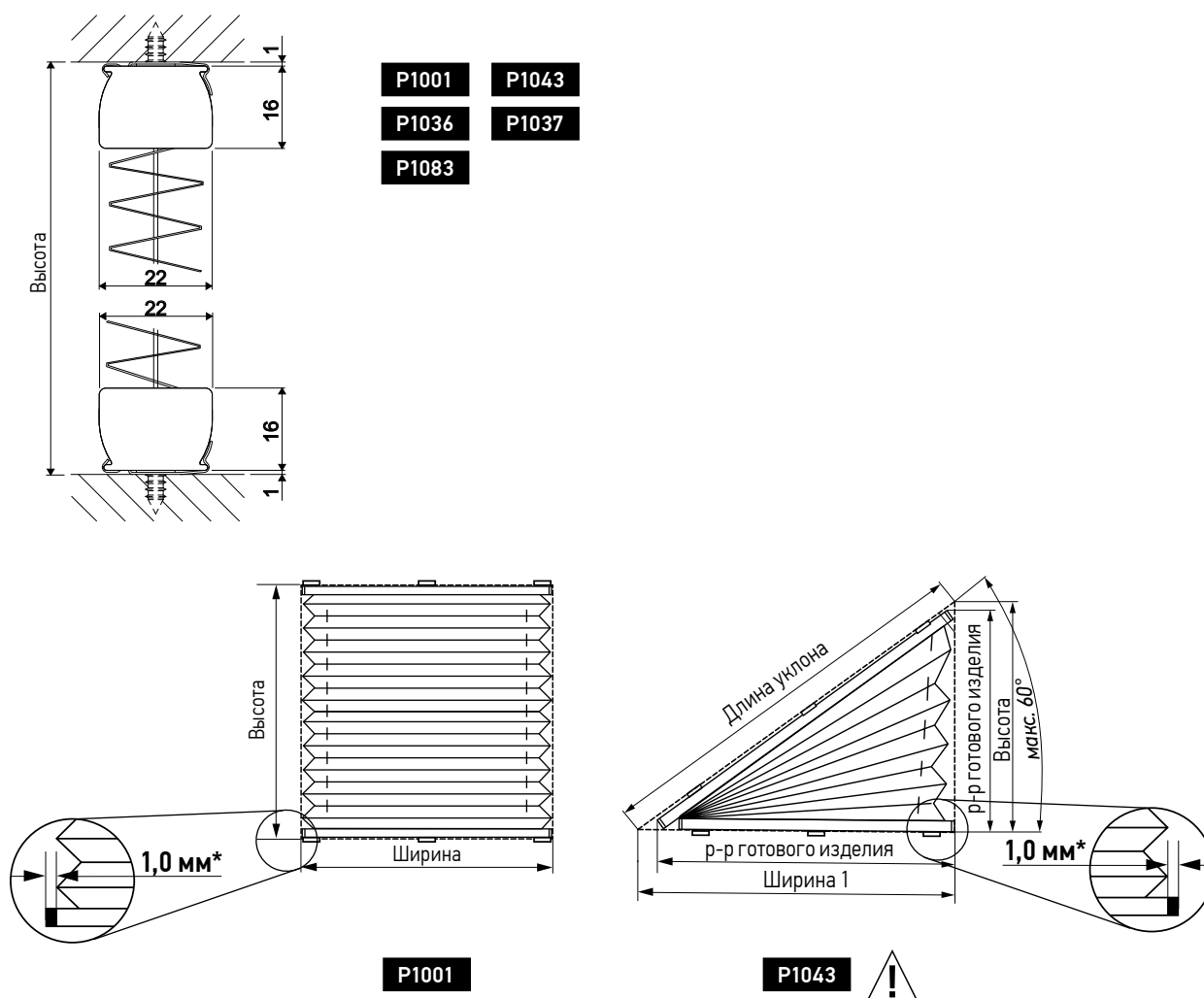

* Разница между шириной изделия и шириной ткани с одной стороны



При выборе ткани для модели **P1043** необходимо удостовериться что ширина ткани равна или больше длины уклона изделия. В противном случае выбрать другую ткань.





СЕРИЯ 10

Технические особенности



P1036

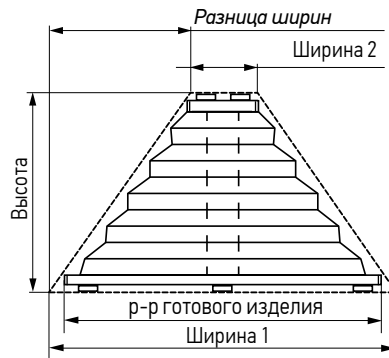

P1037



P1044

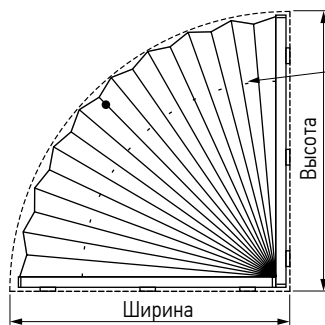

P1082

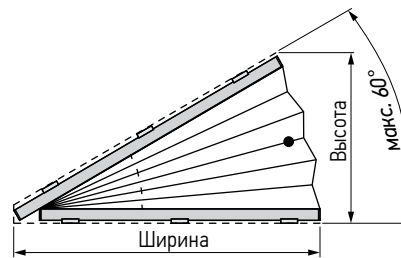

P1083

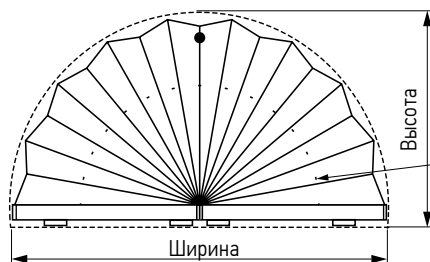

P1086





СЕРИЯ 26



Натяжные модели серии P26XX предназначены для установки непосредственно на мансардные окна или на окна, расположенные под углом наклона до 60° от вертикали. Модели этой серии характеризуются интуитивным управлением, когда перемещение полотна осуществляется за ручку, установленную на подвижном карнизе. Полотно можно полностью опустить или поднять, либо выбрать его оптимальное положение. Единственным конструктивным отличием моделей этой серии от P16XX является наличие дополнительных шнуров диаметром 1.2мм по бокам изделия. Эти шнуры предотвращают провисание изделия под большими углами наклона.



Отсутствие шнуров и цепей управления обеспечивает безопасность эксплуатации штор плиссе при наличии в доме детей и активных домашних животных.

Постоянное натяжение шнуров обеспечивает четкую фиксацию полотна в заданной точке и позволяет переворачивать любые модели серии P26XX на 180 градусов, буквально «вверх ногами».

Вы можете выбрать модели с одним подвижным карнизом, что обеспечит одно направление движения полотна, или модели с двумя подвижными карнизами, которые позволят закрыть полотном любой сектор окна. Модели ДЕНЬ-НОЧЬ с двумя полотнами дают возможность использовать в конструкции изделия любые две ткани плиссе 20 мм или гофре 25 мм из каталога AMIGO.

В моделях с тканью плиссе рекомендуем использовать опцию «шнур с петлями» для обеспечения равномерного распределения складок по всей высоте изделия. Шторы гофре не требуют подобного шнура, равномерность распределения складок обеспечивается «сотовой» структурой самой ткани. В шторах гофре все шнуры проходят внутри полотна и не нарушают целостность восприятия изделия.



Функциональные отверстия в тканях плиссе видны на просвет. В случае необходимости максимального затемнения рекомендуем выбирать ткани гофре BLACK-OUT.

Использование стильной металлической ручки с пластиковой вставкой в цвет фурнитуры усилит визуальную составляющую и позволит сделать интересный акцент.

Для управления высокими и высоко расположенными изделиями можно воспользоваться удлинителем ручки (совместим с пластиковой ручкой управления).

Цветовая гамма фурнитуры

	– белая (RAL 9016)
	– серебро
	– бронза
	– коричневый (RAL 8017)
	– антрацит
	– черная





СЕРИЯ 26

1 ТКАНЬ, 1 ПОДВИЖНЫЙ КАРНИЗ

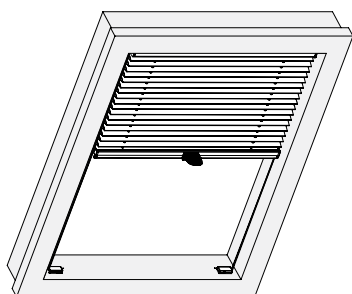

P2600

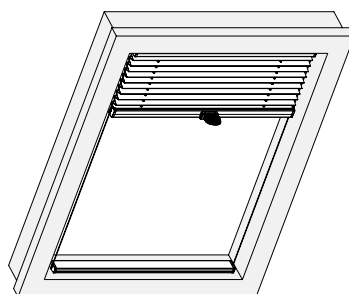

P2602

1 ТКАНЬ, 2 ПОДВИЖНЫХ КАРНИЗА

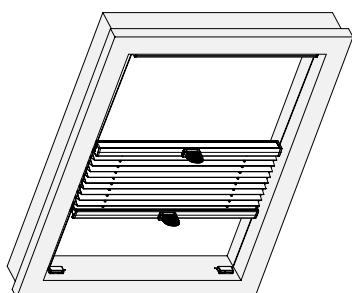

P2610

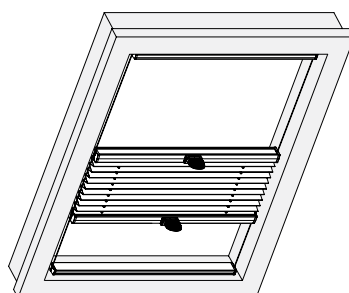

P2612

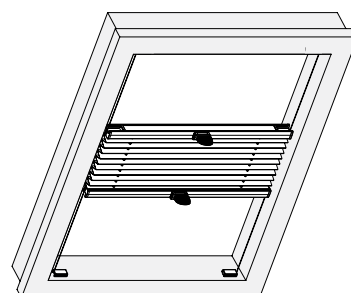

P2615

2 ТКАНИ, 2 ПОДВИЖНЫХ КАРНИЗА

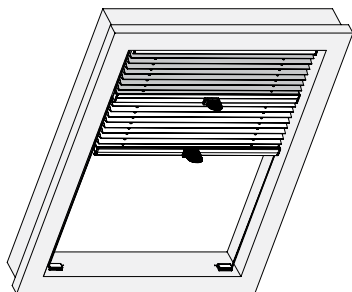

P2620

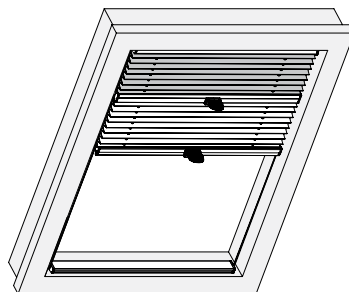

P2622

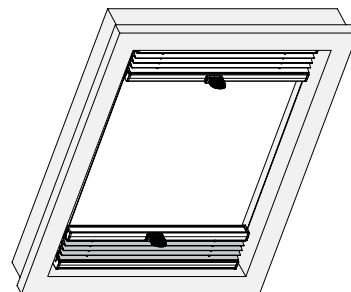

P2626





СЕРИЯ 26

Гарантийные размеры

Модель	Ширина, м		Высота, м		Макс. площадь, м ²	Угол наклона, °
	мин.	макс.	мин.	макс.		
P2600, P2602 P2610, P2612 P2615, P2620 P2622, P2625	0,30	1,50	0,20	1,50	2,25	60

Параметры для заказа изделия

№	Название	Значения
1.	Тип размеров	<input checked="" type="checkbox"/> Изделия <input type="checkbox"/> Проема
2.	Цветовая гамма	<input type="checkbox"/> Белая <input type="checkbox"/> Серебро <input type="checkbox"/> Бронза <input type="checkbox"/> Коричневая <input type="checkbox"/> Антрацит <input type="checkbox"/> Черная
3.	Тип ручки* * Ширина до 0,8 м – одна ручка, свыше 0,8 м – две ручки на каждом подвижном карнизе	<input checked="" type="checkbox"/> Пластиковая <input type="checkbox"/> Комфорт <input type="checkbox"/> Металлическая (P)
4.	Лицевая сторона изделия	<input checked="" type="checkbox"/> Внутри <input type="checkbox"/> Снаружи
5.	Тип кронштейна	<input type="checkbox"/> Потолочный <input type="checkbox"/> Подоконный (только для P2615) <input type="checkbox"/> Стеновой малый <input type="checkbox"/> Стеновой стандартный <input type="checkbox"/> Стеновой закрытый

Дополнительные опции

№	Название	Модели	Описание и значения
1.	Клин установочный (P)	P2602 P2612 P2622 P2626	
2.	Усиленный профиль (P)	Все	
3.	Шнур с петлями (P)	Все	
4.	Удлинитель ручки (P)	Все	<input type="checkbox"/> 1,0 м <input type="checkbox"/> 1,5 м <input type="checkbox"/> 2,0 м





СЕРИЯ 26

Технические особенности

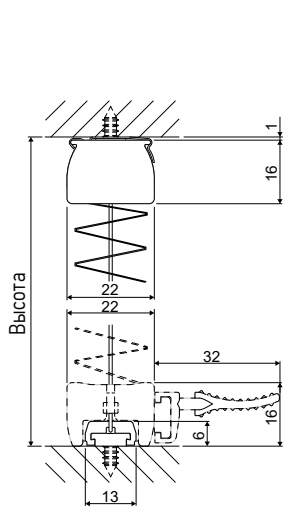

P2600

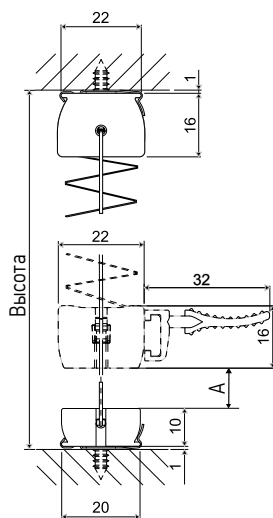

P2602

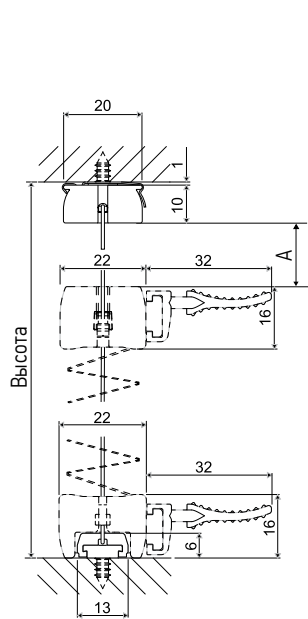

P2610

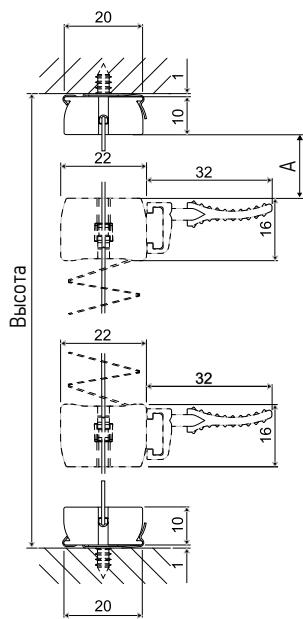

P2612

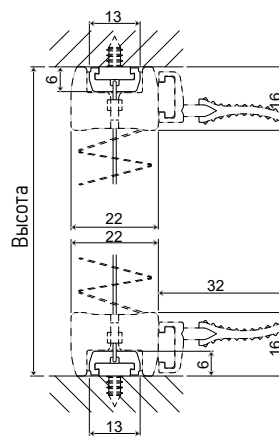

P2615





СЕРИЯ 26

Технические особенности

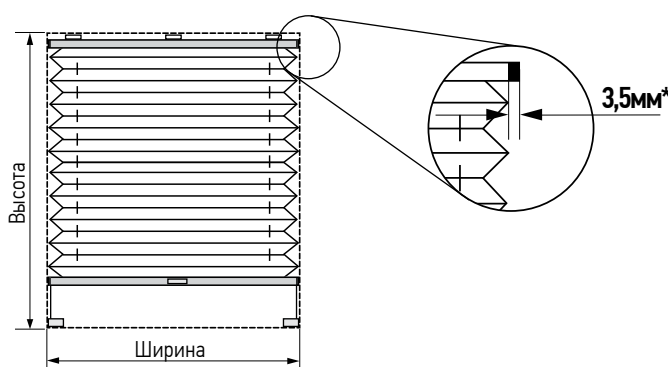
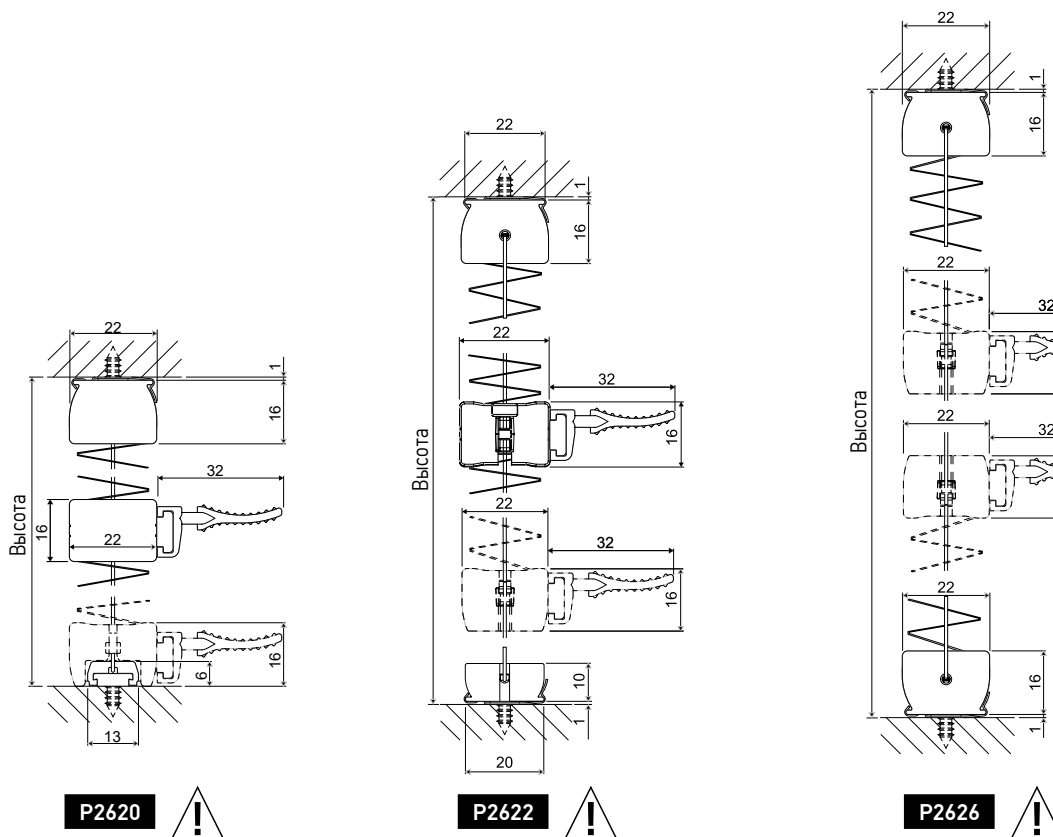

- | | |
|--------------|--------------|
| P2600 | P2602 |
| P2610 | P2612 |
| P2615 | P2620 |
| P2622 | P2626 |

! В моделях с верхним неподвижным карнизом (по умолчанию или, если изделие перевернуто) возможно образование зазора А (не более 2 мм), когда подвижный карниз находится в крайнем положении. Это связано с тем, что подвижный карниз не имеет жесткой фиксации и может незначительно сместиться вниз.

! В моделях ДЕНЬ-НОЧЬ (**P2620**, **P2622**, **P2626**) цвет шнура выбирается в соответствии с верхней тканью.

! В модели **P2626** подвижные карнизы по умолчанию усиленные высотой 20 мм.

* Разница между шириной изделия и шириной ткани с одной стороны





СЕРИЯ 36 ПРЯМОУГОЛЬНАЯ ФОРМА

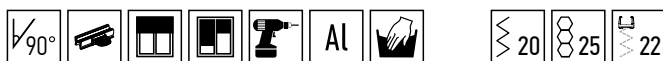

Натяжные модели серии P36XX предназначены для установки на потолочные и мансардные поворотные окна с углом наклона до 90° от вертикали, а также для оформления зимних садов. Модели этой серии характеризуются интуитивным управлением, когда перемещение полотна осуществляется за ручку, установленную на подвижном карнизе. Полотно можно полностью опустить или поднять, либо выбрать его оптимальное положение. Единственным конструктивным отличием моделей этой серии от P16XX является наличие металлических тросов диаметром 1.0 мм, проходящих сквозь полотно ткани.



В сложенном состоянии у всех моделей этой серии тросы остаются видимыми.



Отсутствие шнуров и цепей управления обеспечивает безопасность эксплуатации штор плиссе при наличии в доме детей и активных домашних животных.

Постоянное натяжение шнуров обеспечивает четкую фиксацию полотна в заданной точке.



В случае установки моделей сложных форм серии P36XX в положении отличным от горизонтального, необходимо это указывать в бланке заказа вместе со стороной, которая располагается внизу. Это влияет на раскрой ткани и положение полотна в изделиях сложных форм.



Функциональные отверстия в тканях плиссе видны на просвет. В случае необходимости максимального затемнения рекомендуем выбирать ткани гофре BLACK-OUT.



Для модели P3650 доступны только ткани плиссе.

Использование стильной металлической ручки с пластиковой вставкой в цвет фурнитуры усилит визуальную составляющую и позволит сделать интересный акцент.

Для управления высокими и высоко расположенными изделиями можно воспользоваться удлинителем ручки (совместим с пластиковой ручкой управления).

Цветовая гамма фурнитуры

	– белая (RAL 9016)
	– серебро
	– бронза
	– коричневый (RAL 8017)
	– антрацит
	– черная



СЕРИЯ 36 ПРЯМОУГОЛЬНАЯ ФОРМА

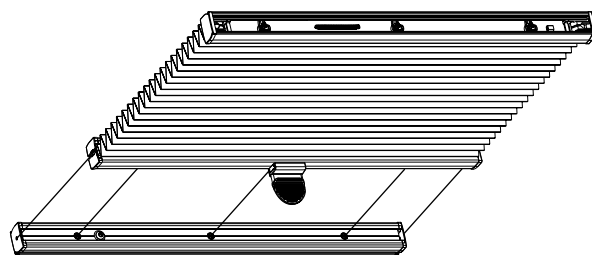



P3600

Гарантийные размеры

Модель	Ширина, м		Высота, м	
	мин.	макс.	мин.	макс.
P3600	0,30	1,50	0,20	4,00 (3,00*)

* Для тканей Black-Out

Дополнительные опции

№	Название	Модели	Описание и значения
1.	Усиленный профиль	P3600	-
2.	Шнур с петлями 	P3600	-
3.	Удлинитель ручки 	P3600	<input type="checkbox"/> 1,0 м <input type="checkbox"/> 1,5 м <input type="checkbox"/> 2,0 м





СЕРИЯ 36 ПРЯМОУГОЛЬНАЯ ФОРМА

Параметры для заказа изделия

№	Название	Значения
1.	Тип размеров	<input checked="" type="checkbox"/> Изделия <input type="checkbox"/> Проема
2.	Цветовая гамма	<input type="checkbox"/> Белая <input type="checkbox"/> Серебро <input type="checkbox"/> Бронза <input type="checkbox"/> Коричневая <input type="checkbox"/> Антрацит <input type="checkbox"/> Черная
3.	Тип ручки* * Ширина до 0,8 м – одна ручка, свыше 0,8 м – две ручки на каждом подвижном карнизе	<input checked="" type="checkbox"/> Пластиковая (по умолчанию) <input type="checkbox"/> Комфорт <input type="checkbox"/> Металлическая 
4.	Лицевая сторона изделия	<input checked="" type="checkbox"/> Внутри <input type="checkbox"/> Снаружи
5.	Тип кронштейна	<input type="checkbox"/> Потолочный

Технические особенности

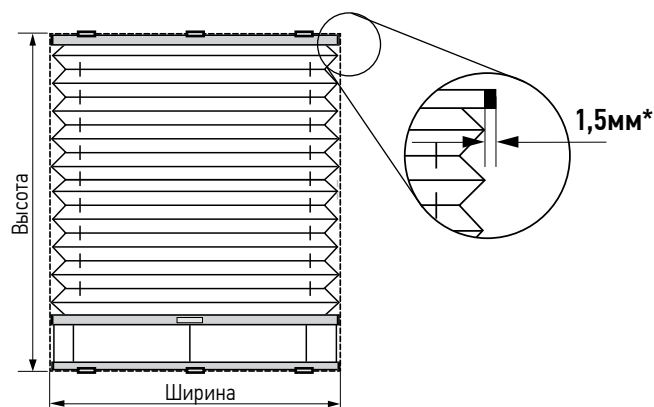

P3600

* Разница между шириной изделия и шириной ткани с одной стороны





СЕРИЯ 36
СЛОЖНЫЕ ФОРМЫ

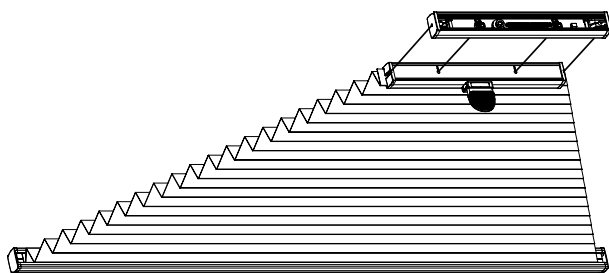

P3630

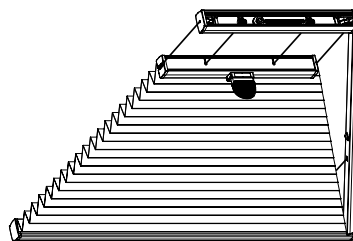

P3634

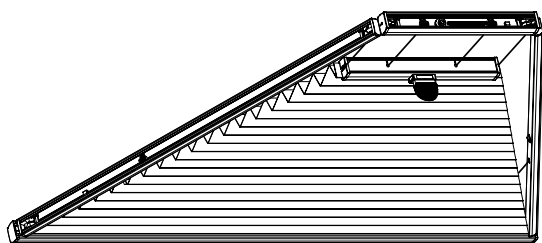

P3635

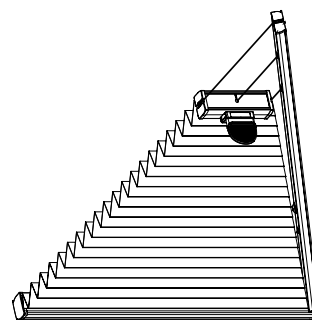

P3636



P3637

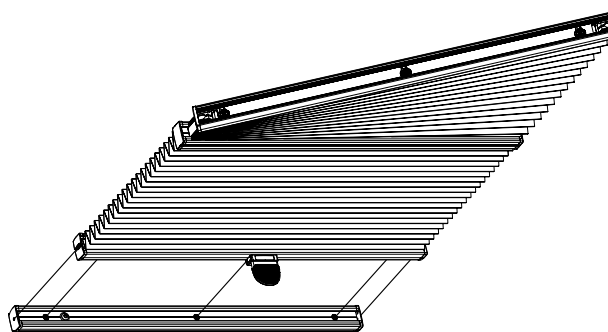

P3650*

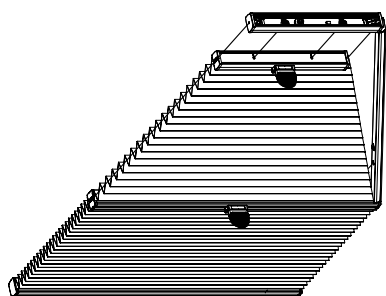

P3662

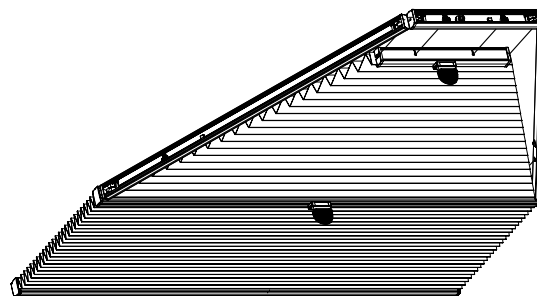

P3663

* Только с тканями плиссе





СЕРИЯ 36 СЛОЖНЫЕ ФОРМЫ

Гарантийные размеры

Модель	Ширина 1, м		Ширина 2, м	Высота, м			Разница ширин, м	Угол, °
	мин.	макс.	мин.	мин.	макс. при разнице ширин до 15	макс. при разнице ширин до 50	макс.	
P3630	0,30	1,50	0,30	0,20	4,00 (3,00*)	2,50	0,50	45-90

* Для тканей Black-Out

Модель	Ширина 1(низ), м		Ширина 2 (верх), м	Разница ширин, м		Высота, м	
	мин.	макс.	мин.	мин.	макс.	мин.	макс.
P3634	0,30	1,50	0,085	0,05	1,20	0,20	2,00
P3635			0,10				

Модель	Ширина, м	Высота, м
P3636	0,30	1,20
P3637		

Модель	Ширина, см		Длина уклона, см (в зависимости от ткани)		Высота 1, см		Высота 2, см		Уклон, °
	мин.	макс.	макс. до 60	макс. до 30	мин.	макс.	мин.	макс.	
P3650	30	150	200	220	20	250	10	235	5-60

Модель	Ширина 2 (низ), м			Ширина 1 (верх), м		Разница ширин, м		Высота 1 (общая), м		Высота 2 (нижней части), м	
	мин.	макс. (при высоте 1 = 200 см)	макс. (при высоте 1 = 150 см)	мин.	макс.	мин.	макс.	мин.	макс.	мин.	макс.
P3662	0,20	1,20	1,50	0,085	1,45	0,05	1,20	0,20	2,00	0,10	1,90
P3663	0,30			0,10	1,40						





СЕРИЯ 36 СЛОЖНЫЕ ФОРМЫ

Параметры для заказа изделия

№	Название	Значения
1.	Тип размеров	<input checked="" type="checkbox"/> Изделия <input type="checkbox"/> Проема
2.	Цветовая гамма	<input type="checkbox"/> Белая <input type="checkbox"/> Серебро <input type="checkbox"/> Бронза <input type="checkbox"/> Коричневая <input type="checkbox"/> Антрацит <input type="checkbox"/> Черная
3.	Тип ручки* * Ширина до 0,8 м – одна ручка, свыше 0,8 м – две ручки на каждом подвижном карнизе	<input checked="" type="checkbox"/> Пластиковая (по умолчанию) <input type="checkbox"/> Комфорт <input type="checkbox"/> Металлическая (P)
4.	Лицевая сторона изделия	<input checked="" type="checkbox"/> Внутри <input type="checkbox"/> Снаружи

Дополнительные опции

№	Название	Модели
1.	Шнур эластичный	P3630 P3634 P3635 P3636 P3637 P3662 P3663
2.	Удлинитель ручки (P)	Все
3.	Шнур с петлями	P3630





**СЕРИЯ 36
СЛОЖНЫЕ ФОРМЫ**

Технические особенности

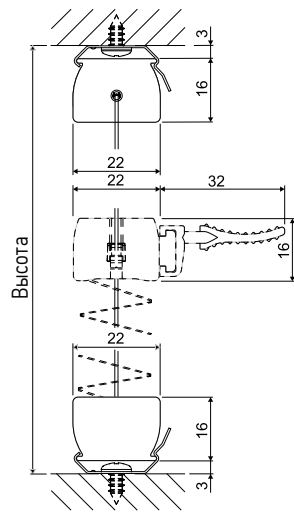

P3630

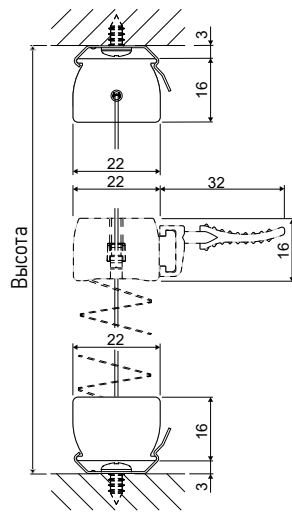

P3634

P3635

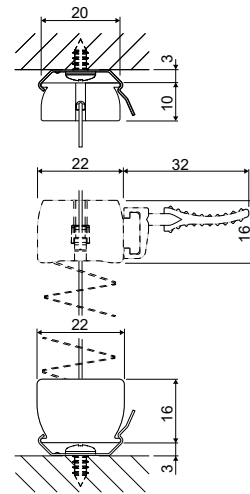

P3636

P3637

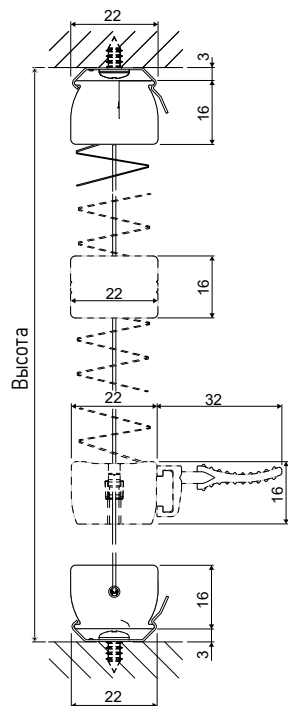

P3650

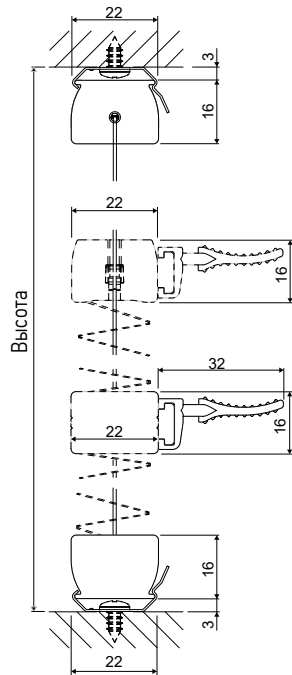

P3662

P3663





**СЕРИЯ 36
СЛОЖНЫЕ ФОРМЫ**

Технические особенности

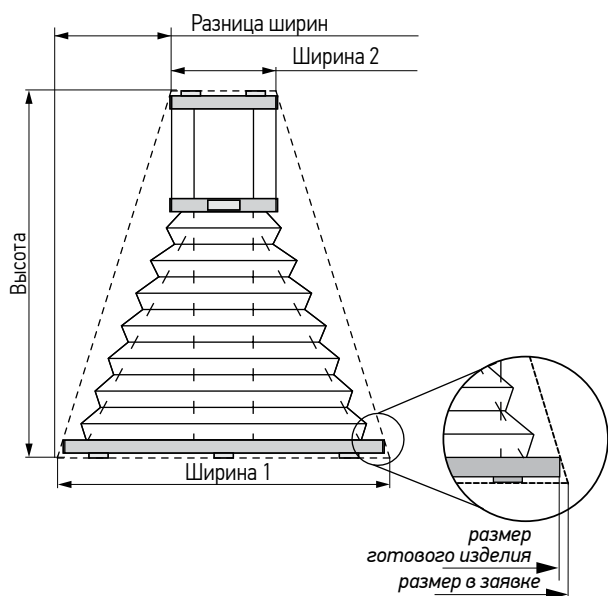

P3630

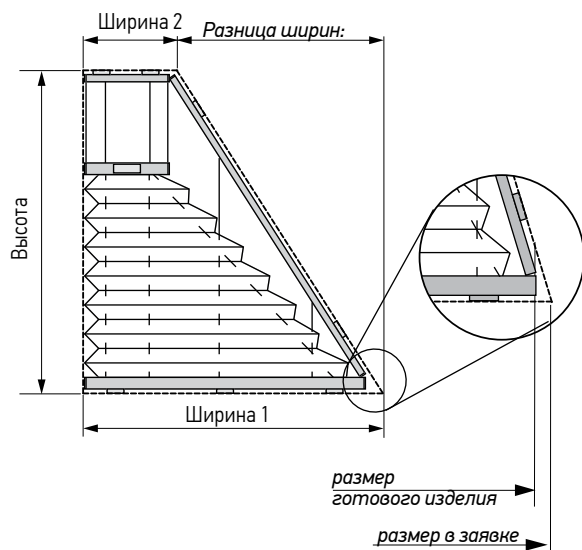
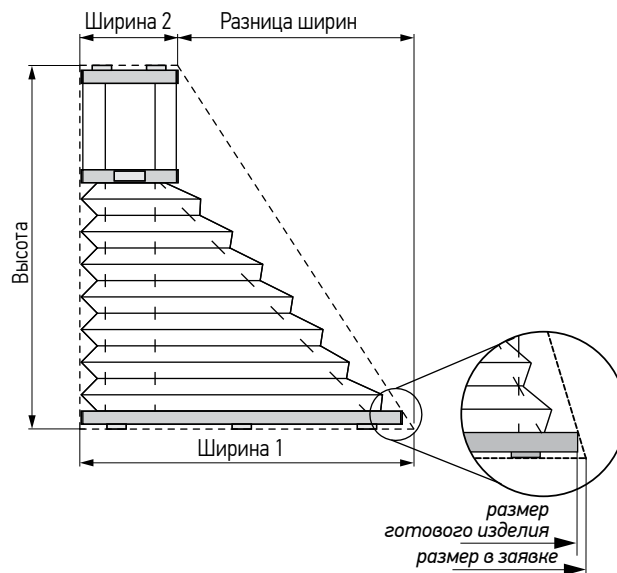

P3634

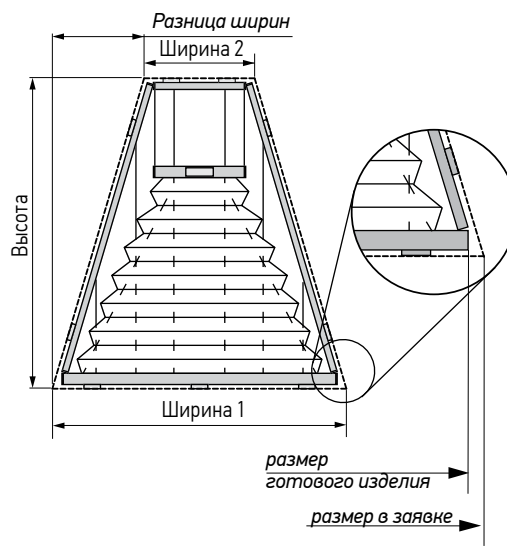

P3635





**СЕРИЯ 36
СЛОЖНЫЕ ФОРМЫ**

Технические особенности

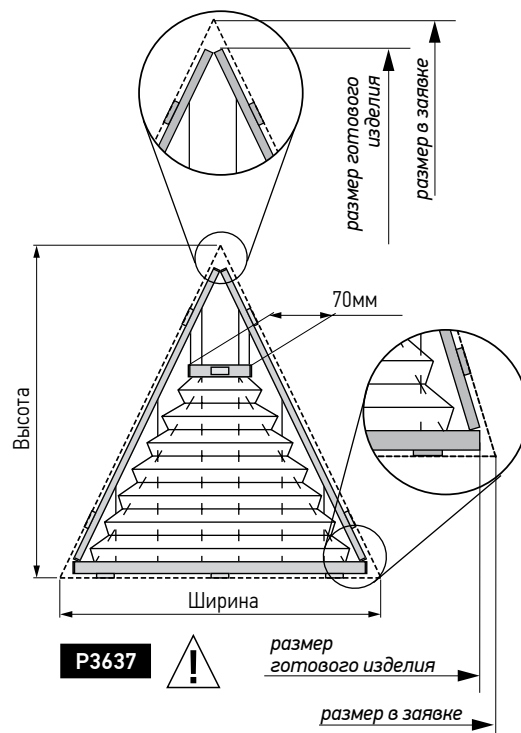
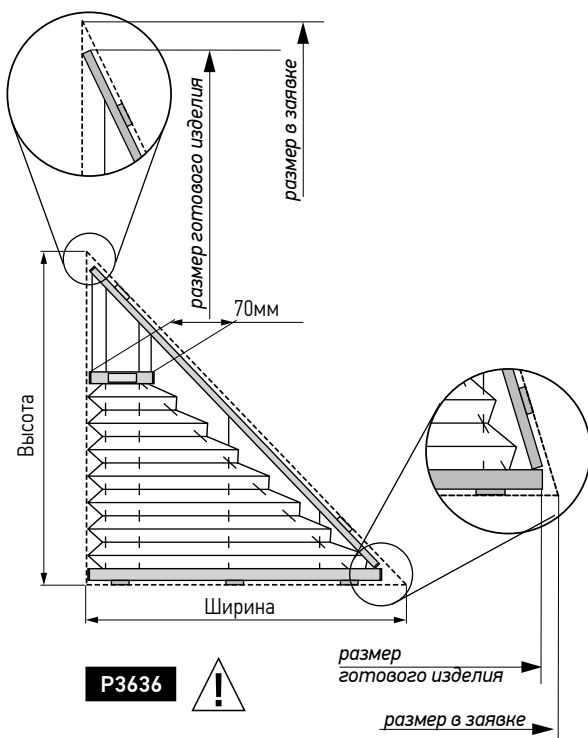

⚠ Складки в верхней части моделей **P3636** и **P3637** могут вытягиваться, что не является дефектом.

⚠ В моделях **P3636** и **P3637** между подвижным и наклонным (-ми) профилем (-лями) в крайнем верхнем положении образуется треугольный зазор шириной 7 см и высотой, зависящей от уклона.

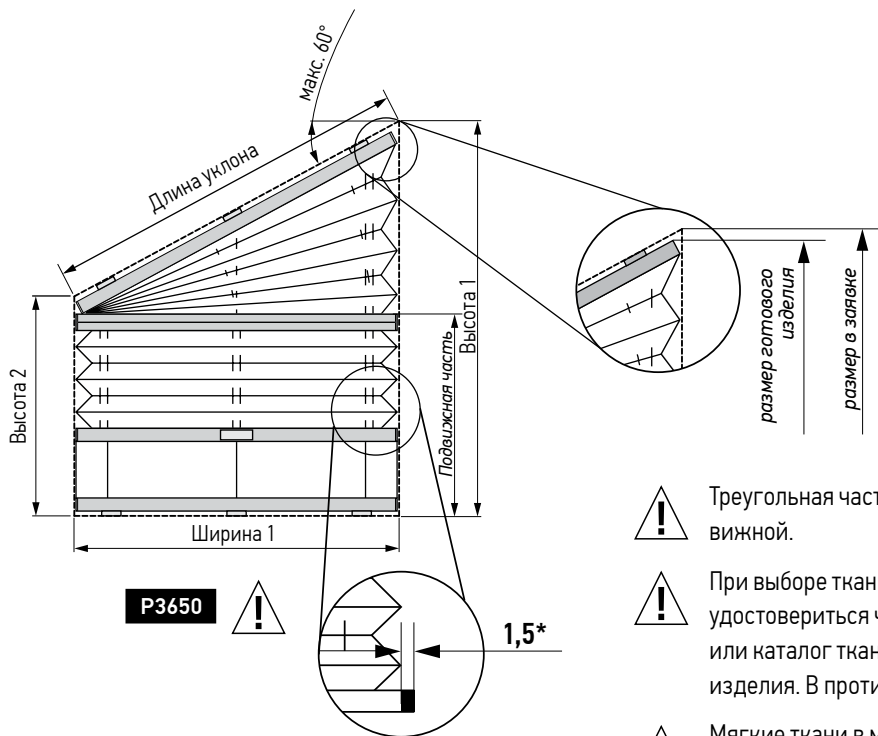

⚠ Треугольная часть в модели **P3650** является неподвижной.

⚠ При выборе ткани для модели **P3650** необходимо удостовериться что ширина ткани (см. приложение 1 или каталог тканей) равна или больше длины уклона изделия. В противном случае выбрать другую ткань.

⚠ Мягкие ткани в модели **P3650** могут деформироваться в районе нижнего острого угла треугольной части. На функционирование изделия это не влияет. Такие ткани помечены «*» в прайс-листе.

* Разница между шириной изделия и шириной ткани с одной стороны





СЕРИЯ 36 СЛОЖНЫЕ ФОРМЫ

Технические особенности

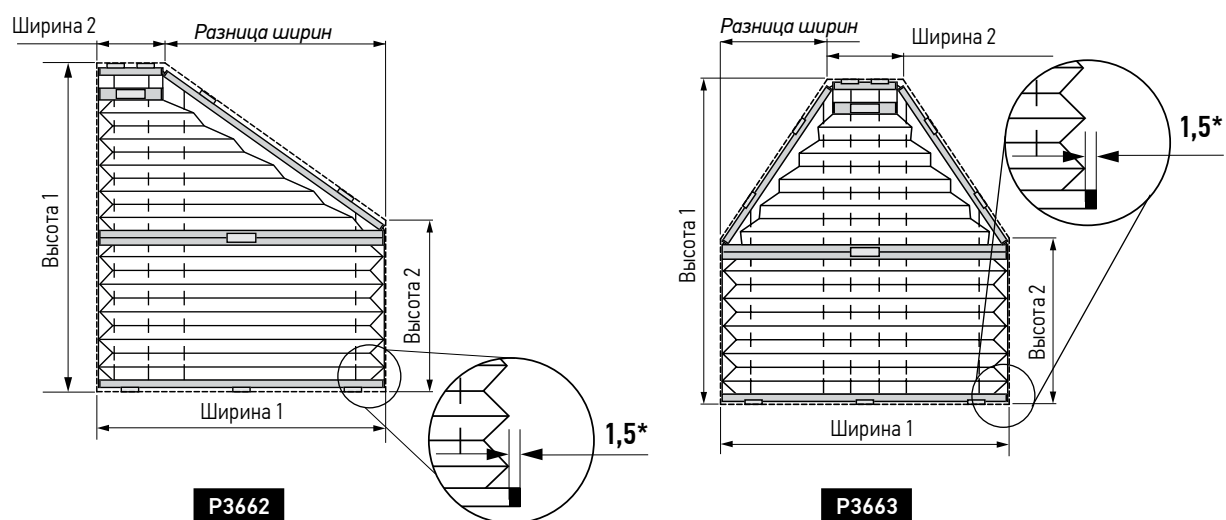

* Разница между шириной изделия и шириной ткани с одной стороны





СЕРИЯ 37

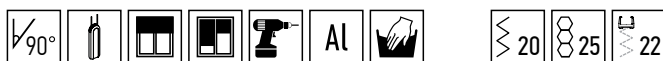

Модель P3700 со шнуром управления является натяжной и предназначена для установки на потолочные окна с углом наклона до 90° от вертикали и оформления потолочных оконных проемов малого и среднего размеров. Модель позволяет сдвинуть полотно изделия одним легким движением, потянув шнур в одну или другую сторону. Можно выбрать удобную высоту и сторону управления, что обеспечит удобство эксплуатации высоко расположенных, недоступных или широких изделий. У установленной на потолке модели шнур управления с грузом висит вертикально. Принцип управления этой моделью точно такой же как у стандартах вертикальных жалюзи.

Модель P3700 имеет металлические тросы диаметром 1,0 мм, проходящие сквозь полотно ткани.



В сложенном состоянии тросы остаются видимыми.



Функциональные отверстия в ткани плиссе видны на просвет. В случае необходимости максимального затемнения рекомендуем выбирать ткани гофре BLACK-OUT.

Цветовая гамма фурнитуры

-  – белая (RAL 9016)
-  – серебро
-  – бронза
-  – коричневый (RAL 8017)
-  – антрацит
-  – черная

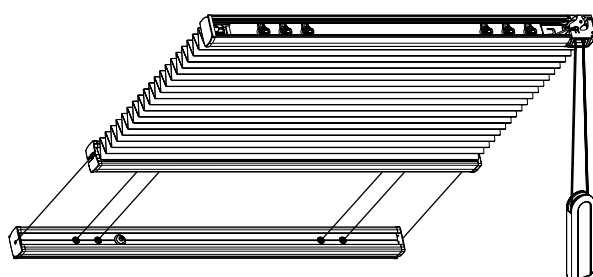

P3700

Гарантийные размеры

Модель	Ширина, м		Высота, м	
	мин.	макс.	мин.	макс.
P3700	0,30	1,50	0,20	4,00





СЕРИЯ 37

Параметры для заказа изделия

№	Название	Значения
1.	Тип размеров	<input checked="" type="checkbox"/> Изделия <input type="checkbox"/> Проема
2.	Цветовая гамма	<input type="checkbox"/> Белая <input type="checkbox"/> Серебро <input type="checkbox"/> Бронза <input type="checkbox"/> Коричневая <input type="checkbox"/> Антрацит <input type="checkbox"/> Черная
3.	Длина управления	<input checked="" type="checkbox"/> 3/4 высота изделия (по умолчанию) <input type="checkbox"/> Любая
4.	Лицевая сторона изделия	<input checked="" type="checkbox"/> Внутри <input type="checkbox"/> Снаружи
5.	Тип кронштейна	<input type="checkbox"/> Потолочный

Дополнительные опции

№	Название	Модели
1.	Шнур с петлями 	Все

Технические особенности

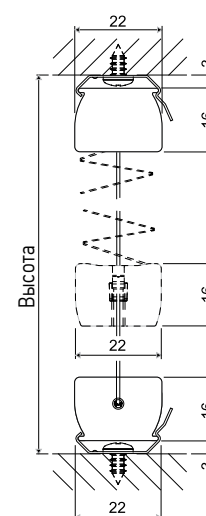
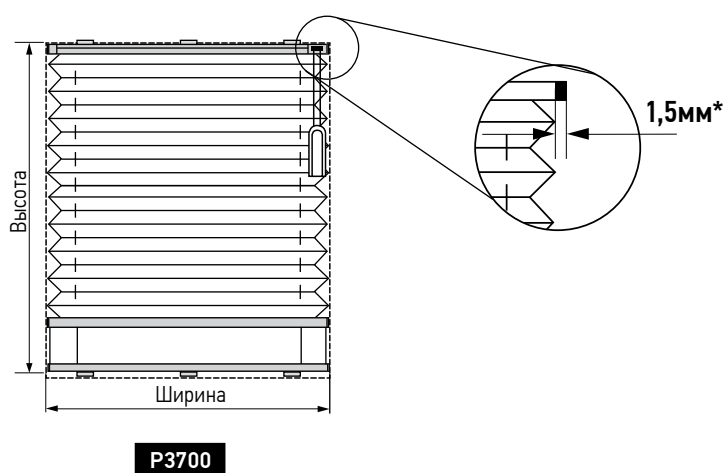

* Разница между шириной изделия и шириной ткани с каждой стороны





СИСТЕМА MAXI 48 ММ СЕРИЯ 87

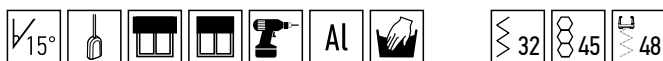

Модели серии P87XX со шнуром управления предназначены для оформления проемов. Модели этой серии позволяют поднять полотно изделия одним легким движением, потянув шнур вниз, или опустить до желаемого уровня, отпустив шнур и, направив его в центр изделия. Можно выбрать удобную высоту и сторону управления, что обеспечит удобство эксплуатации высоко расположенных, недоступных или широких изделий. Принципы работы моделей P87XX полностью аналогичны моделям серии P17XX.

Вы можете выбрать модели с одним подвижным карнизом, что обеспечит одно направление движения полотна, или модели с двумя подвижными карнизами, которые позволят закрыть полотном любой сектор окна. Модели ДЕНЬ-НОЧЬ с двумя полотнами дают возможность использовать в конструкции изделия любые две ткани плиссе 32 мм или гофре 45 мм из каталога AMIGO.



В конструкции изделий с двумя подвижными карнизами и изделий ДЕНЬ-НОЧЬ используются два шнура управления, что потребует некоторой сноровки.

Во всех моделях по умолчанию установлен шнур с петлями для обеспечения равномерного распределения складок по всей высоте изделия. Шторы гофре не требуют подобного шнура, равномерность распределения складок обеспечивается «сотовой» структурой самой ткани. В шторах гофре все шнуры проходят внутри полотна и не нарушают целостность восприятия изделия.



Функциональные отверстия в ткани плиссе видны на просвет. В случае необходимости максимального затемнения рекомендуем выбирать ткани гофре BLACK-OUT.

Цветовая гамма фурнитуры



– белая (RAL 9016)

1 ТКАНЬ, 1 ПОДВИЖНЫЙ КАРНИЗ

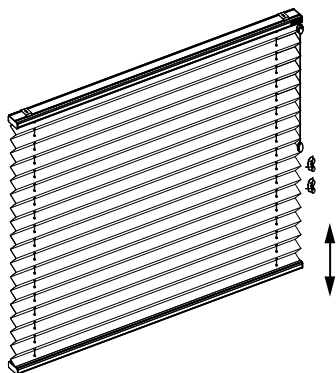

P8700

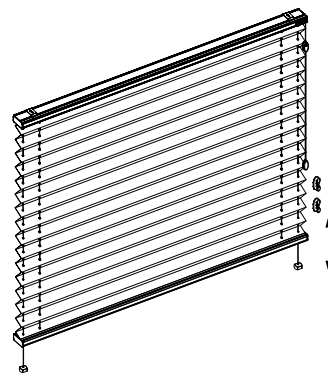

P8705





СИСТЕМА MAXI 48 ММ СЕРИЯ 87

1 ТКАНЬ, 2 ПОДВИЖНЫХ КАРНИЗА

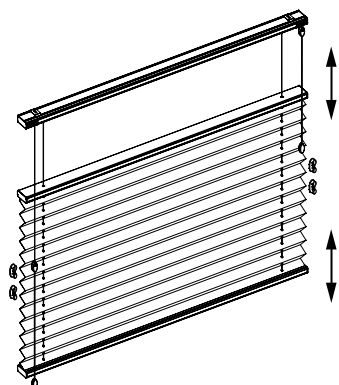

P8710

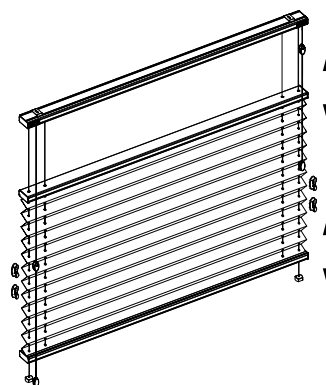

P8715

2 ТКАНИ, 2 ПОДВИЖНЫХ КАРНИЗА

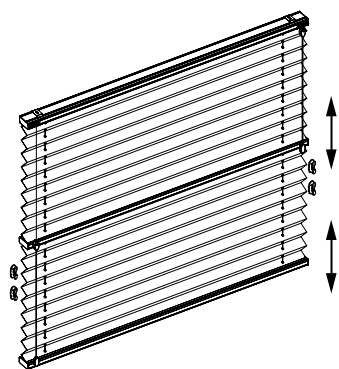

P8720

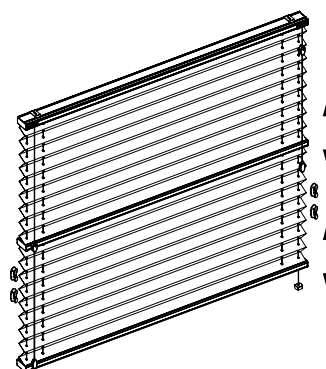

P8725

Гарантийные размеры

Модель	Ширина, м		Высота, м		Угол наклона, ° макс.
	мин.	макс.	мин.	макс.	
P8700, P8705 P8710, P8715 P8720, P8725	0,4	3,2	0,5	3,0	15 (только для P8705, P8715, P8725)





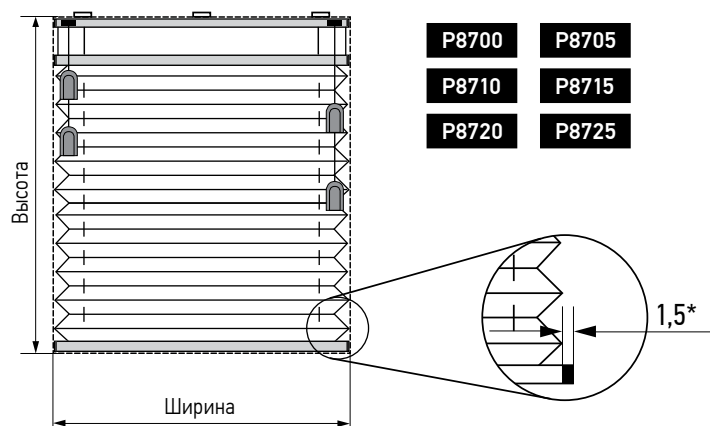

СЕРИЯ 87

Гарантийные размеры



* Разница между шириной изделия и шириной ткани с одной стороны

Параметры для заказа изделия

№	Название	Значения
1.	Тип размеров	<input checked="" type="checkbox"/> Изделия <input type="checkbox"/> Проема
2.	Цветовая гамма	<input checked="" type="checkbox"/> Белая
3.	Сторона управления	<input type="checkbox"/> Левая <input type="checkbox"/> Правая
4.	Длина управления	<input checked="" type="checkbox"/> По умолчанию (3/4 высоты) <input type="checkbox"/> Любая
5.	Лицевая сторона изделия	<input checked="" type="checkbox"/> Внутри <input type="checkbox"/> Снаружи
6.	Тип кронштейна	<input type="checkbox"/> Потолочный <input type="checkbox"/> Стеновой стандартный <input type="checkbox"/> Стеновой регулируемый 60-108*  <input type="checkbox"/> Стеновой регулируемый 108-156*  <input type="checkbox"/> Стеновой регулируемый 156-204* 

* Только для моделей без боковой фиксации





СЕРИЯ 87

Технические особенности

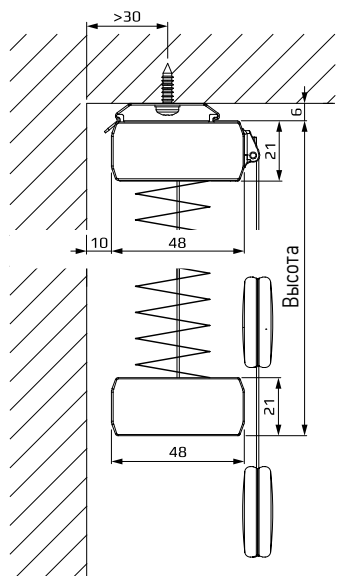

P8700

Установка на потолок

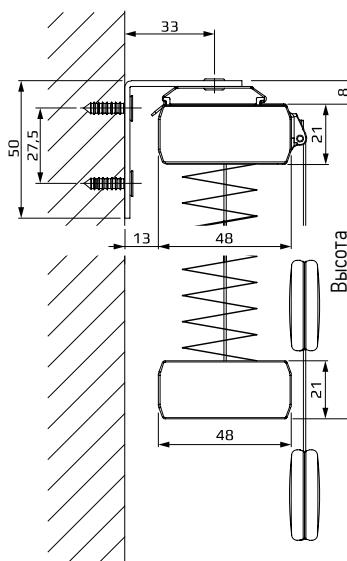

P8705

Установка на стену

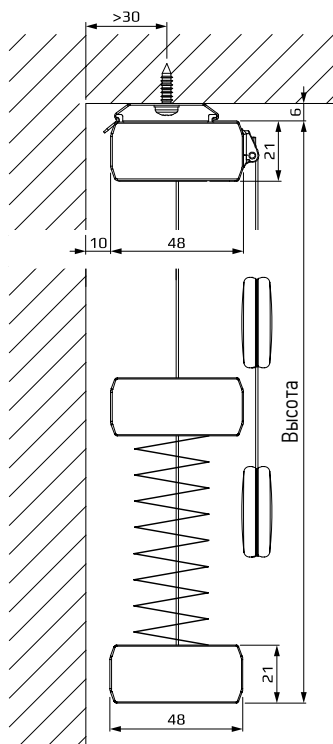

P8710

Установка на потолок

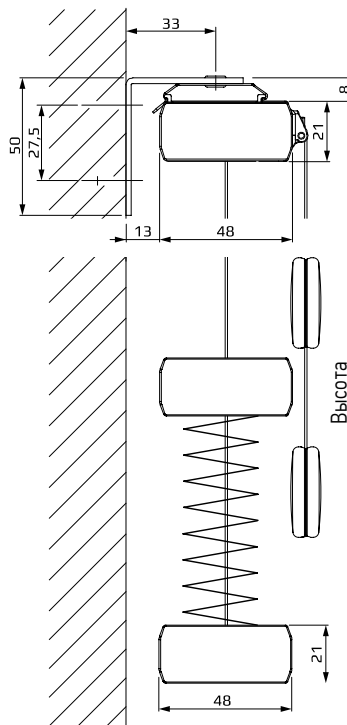

P8715

Установка на стену





СЕРИЯ 87

Технические особенности

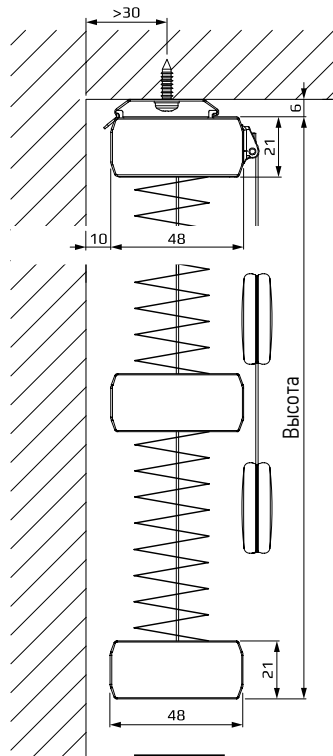

P8720

Установка на потолок

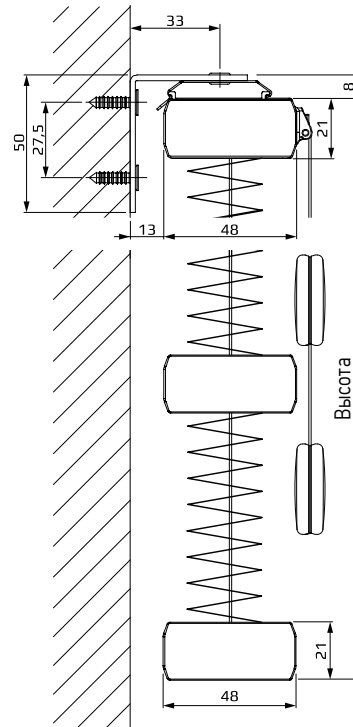

P8725

Установка на стену

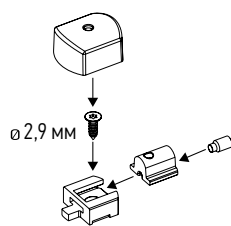
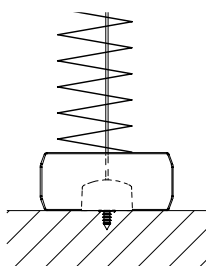

Подоконный кронштейн
(для P8705, P8715, P8725)

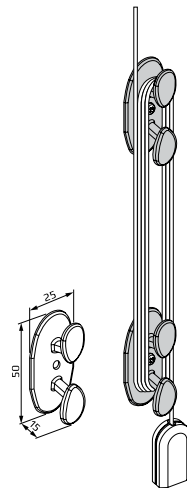
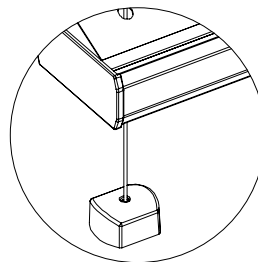

Держатель шнура
(для P87XX)





СЕРИЯ 88

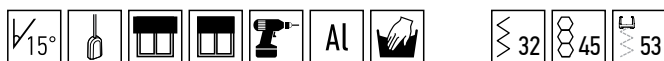

Модели серии P88XX с цепью управления предназначены для оформления средних и больших оконных проемов. Полотно поднимается и опускается при помощи цепочного механизма с редуктором, который гарантирует плавность хода и легкость подъема самых тяжелых изделий. Можно выбрать удобную высоту и сторону управления, что обеспечивает удобство эксплуатации высоко расположенных, недоступных или широких изделий. Цепь используется замкнутая (цепь-петля). Крайние верхнее и нижнее положения изделия устанавливаются при изготовлении изделий. Принципы работы моделей P88XX полностью аналогичны моделям серии P18XX.

Вы можете выбрать модели с одним подвижным карнизом, что обеспечит одно направление движения полотна, или модели с двумя подвижными карнизами, которые позволят закрыть полотном любой сектор окна.

Во всех моделях по умолчанию установлен шнур с петлями для обеспечения равномерного распределения складок по всей высоте изделия. Шторы гофре не требуют подобного шнура, равномерность распределения складок обеспечивается «сотовой» структурой самой ткани. В шторах гофре все шнуры проходят внутри полотна и не нарушают целостность восприятия изделия.



Функциональные отверстия в ткани плиссе видны на просвет. В случае необходимости максимального затемнения рекомендуем выбирать ткани гофре BLACK-OUT.

Цветовая гамма фурнитуры



– белая (RAL 9016)

1 ТКАНЬ, 1 ПОДВИЖНЫЙ КАРНИЗ

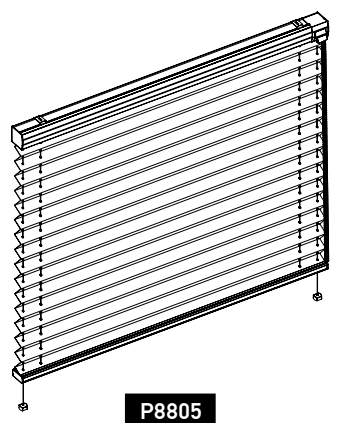
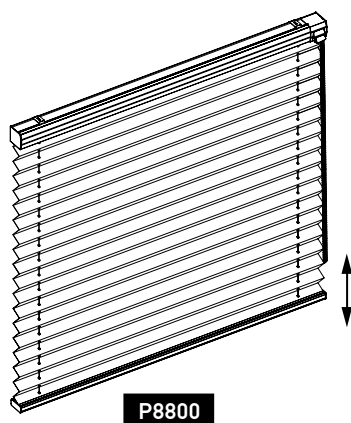

Гарантийные размеры

Модель	Ширина, м		Высота, м		Макс. угол наклона, °
	мин.	макс.	мин.	макс.	
P8800, P8805	0,5	3,2	0,5	3,0	15 (P8805)







СЕРИЯ 88

Высоты управления (цепей-петель)

Цепь (петля), см	Высота изделия, м
80 см	до 1м
100 см	1,001-1,5 м
150 см	1,501-1,8 м
180 см	1,801-2,1 м
200 см	2,101-2,5 м
250 см	2,501-3,1 м
280 см	свыше 3,101 м

Параметры для заказа изделия

№	Название	Значения
1.	Тип размеров	<input checked="" type="checkbox"/> Изделия <input type="checkbox"/> Проема
2.	Цветовая гамма	<input checked="" type="checkbox"/> Белая
3.	Сторона управления	<input type="checkbox"/> Левая <input type="checkbox"/> Правая
4.	Длина управления	<input checked="" type="checkbox"/> По умолчанию (3/4 высоты) <input type="checkbox"/> Любая
5.	Лицевая сторона изделия	<input checked="" type="checkbox"/> Внутри <input type="checkbox"/> Снаружи
6.	Тип кронштейна	<input type="checkbox"/> Потолочный <input type="checkbox"/> Стеновой стандартный <input type="checkbox"/> Стеновой регулируемый 60-108*  <input type="checkbox"/> Стеновой регулируемый 108-156*  <input type="checkbox"/> Стеновой регулируемый 156-204* 

* Только для модели P8800

Технические особенности

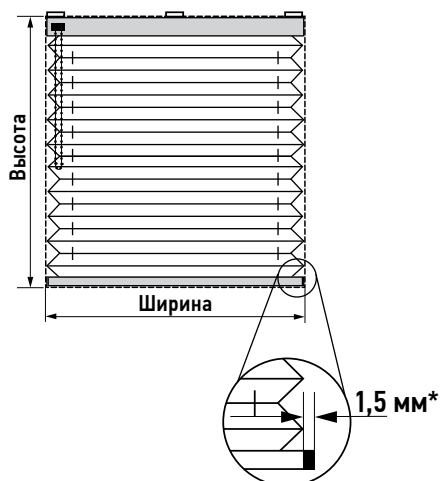

* Разница между шириной изделия и шириной ткани с одной стороны





СЕРИЯ 88

Технические особенности

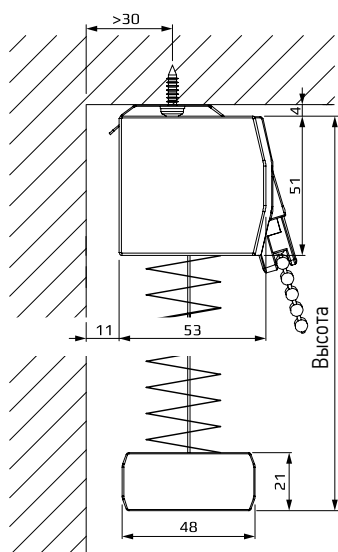

P8800

Установка на потолок

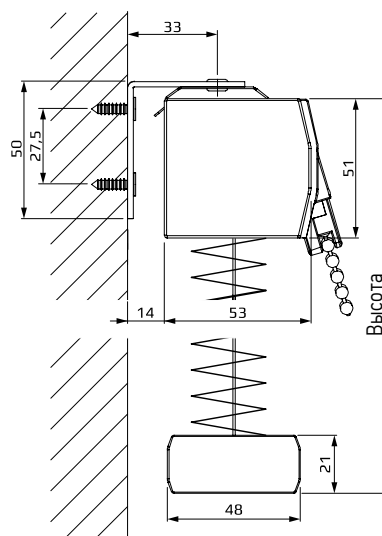

P8805

Установка на стену

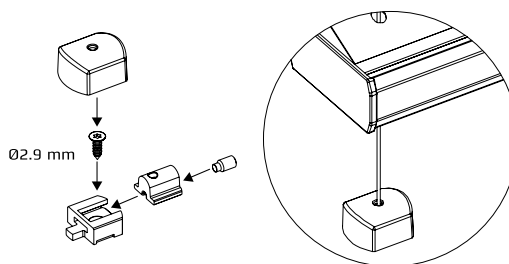
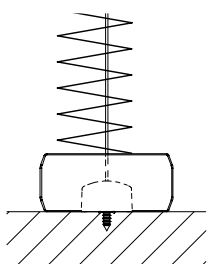

Подоконный кронштейн





КОМПЛЕКТ ПОСТАВКИ

Комплект поставки

- Изделие
- Комплект кронштейнов (см. приложение 1)
- Инструкция по установке
- Гарантийный талон

Количество кронштейнов для одного неподвижного карниза изделия (для всех моделей)
в зависимости от его длины

Длина*	До 0,6 м	0,601 – 1,30 м	1,301 – 1,90 м	1,901 – 2,50 м	2,501 – 3,10 м	Свыше 3,10 м
Количество, шт.	2	3	4	5	6	7











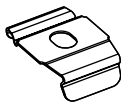



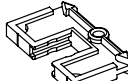



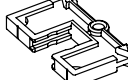







* Под длиной здесь понимается длина любого неподвижного карниза, в том числе наклонного.



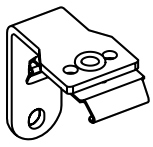

ПРИЛОЖЕНИЕ 1



КОМПЛЕКТАЦИЯ КРОНШТЕЙНОВ MIDI 22 MM

№	Название кронштейна (в заявке)	Комплектация	
		Для неподвижных карнизов (на один кронштейн)	Для подоконных кронштейнов (на одну сторону)
1.	Потолочный	 Кронштейн потолочный плоский	 Саморез 3,9x13 (2 шт.)  Опора кронштейна подоконного (2 шт.)  Шайба для опоры (2 шт.) <hr/>  Упор установочный (1 шт.)  Ключ шестигранный (1 шт.)
2.	Подоконный (только для P1615 и P2615)	_____	 Саморез 3,9x13 (2 шт.)  Опора кронштейна подоконного (2 шт.)  Шайба для опоры (2 шт.) <hr/>  Упор установочный (1 шт.)  Ключ шестигранный (1 шт.)
3.	Стеновой малый	 Гайка для стенового кронштейна  Кронштейн стеновой малый  Кронштейн потолочный плоский  Саморез 3,9x6,5	 Винт М3х6 (2 шт.)  Опора кронштейна подоконного (2 шт.)  Шайба для опоры (2 шт.)  Гайка М3 (2 шт.)  Кронштейн стеновой малый (2 шт.) <hr/>  Ключ шестигранный (1 шт.)
4.	Стеновой стандартный	 Кронштейн стеновой в сборе	 Винт М3х6 (2 шт.)  Опора кронштейна подоконного (2 шт.)  Шайба для опоры (2 шт.)  Гайка М3 (2 шт.)  Кронштейн стеновой стандартный (2 шт.) <hr/>  Ключ шестигранный (1 шт.)



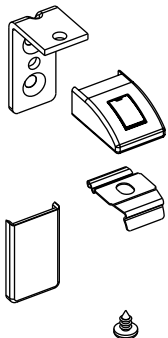
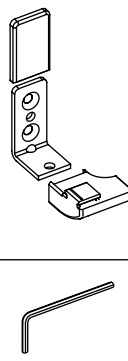
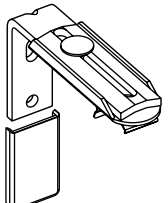
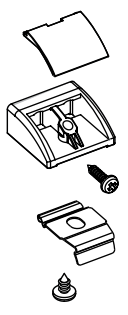

ПРИЛОЖЕНИЕ 1 КОМПЛЕКТАЦИЯ КРОНШТЕЙНОВ MIDИ 22 ММ

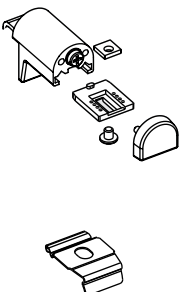
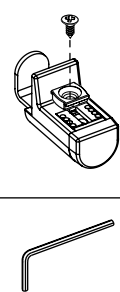
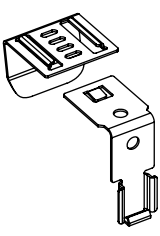







































































































































№	Название кронштейна (в заявке)	Комплектация	
		Для неподвижных карнизов (на один кронштейн)	Для подоконных кронштейнов (на одну сторону)
5.	Стеновой закрытый	 <p>Уголок кронштейна закрытого Основа кронштейна закрытого Кронштейн потолочный плоский Крышка кронштейна закрытого Саморез 3,9х6,5</p>	 <p>Крышка кронштейна закрытого (2 шт.) Уголок кронштейна закрытого (2 шт.) Основа кронштейна закрытого с опорой, пара, (1 шт.) Ключ шестигранный (1 шт.)</p>
6.	Стеновой регулируемый 60-108	 <p>Кронштейн стеновой в сборе 60-108 Крышка кронштейна стенового в сборе 60-108</p>	
7.	На штапик	 <p>Крышка кронштейна на штапик Кронштейн на штапик Саморез 2,9х13 (2 шт.) Кронштейн потолочный плоский Саморез 3,9х6,5</p>	 <p>Кронштейн на штапик для фиксатора, пара, (1 шт.) Саморез 2,9х9,5 (4 шт.) Крышка кронштейна на штапик (2 шт.) Ключ шестигранный (1 шт.)</p>
8.	ПВХ	 <p>Кронштейн ПВХ Кронштейн потолочный плоский</p>	 <p>Саморез 3,9х6,5 (2 шт.) Опора кронштейна подоконного (2 шт.) Кронштейн ПВХ (2 шт.) Ключ шестигранный (1 шт.)</p>
9.	Накидной металлический (только для P1615 и P2615)		 <p>Кронштейн накидной металлический 15-24 мм (2 шт.) или Кронштейн накидной металлический 7-15 мм (2 шт.)</p>





ПРИЛОЖЕНИЕ 2

ТЕХНИЧЕСКИЕ ХАРАКТЕРИСТИКИ ТКАНЕЙ ПЛИССЕ И ГОФРЕ

Название	Маркировка (серия)	Ценовая категория	Ширина, см	Прозрачность	Состав	Поверхностная плотность (удельный вес), г/м ²	Толщина, мм	Дополнительная пропитка/покрытие	Светостойкость	Светоотражающий слой	Огнестойкость	Пригодность для влажных помещений	Уход / Чистка	Европейский эко-сертификат	
Плиссе 15 мм															
Краш Перла 15 мм	401201	3	230		100% P	106	0,40	-	5-7						
Креп 15 мм	401101	1	230		100% P	86	0,16	-	5-7	-					
Лунд ВО 15 мм	401301	5	230		100% P	254	0,31	-	5-7	-	-				
Сантана 15 мм	401125	2	230		100% P	102	0,28	-	5-7	-	-				
Тигрис Перла 15 мм	401426	3	230		100% P	113	0,22	-	5-7		-				
Плиссе 20 мм															
Акварель	400603	4	225		100% P	75	0,14	-	5-7	-	-				
Аллегро	400626	2	238		100% P	145	0,35	-	5-6	-	-				
Бланш белый	400411-0225	3	235		100% P	110	0,55-0,60	-	6	-	-				
Бланш св. бежевый	400411-2261	3	230		100% P	110	0,55-0,60	-	6	-	-				
Валента	400632	3	240		100% P	110	0,20	-	6-7	-	-				
Венесуэла	400424	4	225		100% P	112	0,31	-	5-7	-	-				
Веранда	400620	3	238		100% P	145	0,35	-	5-6	-	-				
Виндзор	400614	3	200		100% P	115	0,20	-	5-6	-	-				
Девон	400630	3	240		100% P	90	0,18	-	5-6	-	-				
Жемчуг	400114	3	230		100% P	125	0,20		6-7		-				
Импала	400506	3	240		100% P	170	0,41	-	6		-				
Исфакан	400601	4	235		100% P	95	0,22	-	5-7	-	-				
Йорк	400404	3	235		100% P	130	0,31	-	5-7	-	-				
Капри	400109	3	240		100% P	85	0,18		5-6	-	-				
Капри Перла	400615	4	240		100% P	100	0,17	-	5-7		-				
Кент	400405	4	235		100% P	85	0,28	-	5-7	-	-				
Клео	400629	3	240		100% P	90	0,20	-	5-6	-	-				
Краш металл	400203	5	225		100% P	108	0,45	-	5-7		-				
Краш перла	400201	3	225		100% P	106	0,44	-	5-7						
Креп	400101	1	235		100% P	72	0,16	-	5-7	-					
Креп перла	400102	2	235		100% P	94	0,17	-	5-7						
Метис Перла	400126	E	200		100% P	113	0,25	-	5-6		-				
Микены	400409	4	235		100% P	113	0,33	-	5-7	-	-				
Мираж	400116	4	225		100% P	120	0,25	-	6-7		-				
Миссури	400508	3	230		100% P	163	0,32	-	5-7	-	-				





ПРИЛОЖЕНИЕ 2 ТЕХНИЧЕСКИЕ ХАРАКТЕРИСТИКИ ТКАНЕЙ ПЛИССЕ И ГОФРЕ













































Название	Маркировка (серия)	Ценовая категория	Ширина, см	Прозрачность	Состав	Поверхностная плотность (удельный вес), г/м ²	Толщина, мм	Дополнительная пропитка/покрытие	Светостойкость	Светоотражающий слой	Огнестойкость	Пригодность для влажных помещений	Уход / Чистка	Европейский эко-сертификат
Непал	400507	4	230		100% P	170	0,35	-	5-7	-	-			
Ниагара	400402	4	235		100% P	75	0,18	-	5-7	-	-			
Ноктюрн В/О	400302	5	230		100% P	260	0,33	-	6-7	-	-			
Оксфорд	400406	4	205		100% P	115	0,20	-	5-7	-	-			
Омбра	400619	3	230		100% P	95	0,21	-	5-6	-	-			
Опал	400121	E	200		100% P	120	0,25	-	4-5		-	-		-
Опера	400125	2	238		100% P	145	0,35	-	5-6	-	-			
Прато	400425	3	240		100% P	145	0,24	-	5-6	-	-			
Прима	400106	2	230		100% P	95	0,21	-	5-6	-	-			
Прима Лайн	400613	3	230		100% P	95	0,21	-	5-6	-	-			
Примавера	400617	3	235		100% P	95	0,29		5-6	-	-			
Селена	400105	5	235		100 % TCS	75	0,16	-	5-7	Alu				
Сето	400415	4	215		100% P	90	0,17	-	5-6	-	-			
Сето (серебро, золото)	400415	5	215		100% P	90	0,17	-	5-6		-			
Сето Ретро	400621	5	215		100% P	100	0,20	-	5-6	-	-			
Силкскрин	400112	5	240		100 % TCS	155	0,40	-	5-6	-				
Силкскрин алю	400113	5	240		100 % TCS	155	0,40	-	5-6	Alu		-		
Симфония	400631	3	240		100% P	110	0,20	-	6-7	-	-			
Скрин Ажур	400104	5	235		100 % TCS	80	0,17	-	5-7	Alu				
Тенденс	400426	3	225		100% P	120	0,28	-	6-7	-	-			
Тигрис Перла	400427	3	230		100% P	113	0,22	-	5-7		-			
Тревира Силк	400123	4	230		100 % TCS	115	0,23	-	5-6	-				
Челси	400115	2	225		100 % TCS	200	0,35	-	6-7	-				
Шарм	400119	E	200		100% P	90	0,22	-	4-5	-	-	-		-
Шато	400616	3	200		100 % TCS	200	0,35	-	6-7	-				
Ямайка	400120	3	225		100% P	160	0,30	Tef	5-6	-	-			
Ясмин	400628	4	230		100% P	115	0,20	-	5-6	-	-			





ПРИЛОЖЕНИЕ 2

ТЕХНИЧЕСКИЕ ХАРАКТЕРИСТИКИ ТКАНЕЙ ПЛИССЕ И ГОФРЕ

Название	Маркировка (серия)	Ценовая категория	Ширина, см	Прозрачность	Состав	Поверхностная плотность (удельный вес), г/м ²	Толщина, мм	Дополнительная пропитка/покрытие	Светостойкость	Светоотражающий слой	Огнестойкость	Пригодность для влажных помещений	Уход / Чистка	Европейский эко-сертификат
Плиссе 32 мм														
Креп Перла 32 мм	403102	1	225		100% P	90	0,15	-	6-7					
Непал 32 мм	403507	4	225		100% P	170	0,35	-	5-7	-	-			
Сантана 32 мм	403125	1	225		100% P	102	0,28	-	5-7	-	-			
Челси 32 мм	403115	2	300		100 % TCS	200	0,35	-	6-7	-				
Ямайка 32 мм	403520	3	300		100% P	160	0,30	Tef	5-6	-	-			
Гофре 25 мм														
Гофре Классик	408009	1	300		100% P	170	0,19	-	4-6	-	-	-		-
Гофре Креп	408001	3	220		100% P	180	0,14	-	4-5	-	-	-		-
Гофре Креп Перла	408007	4	220		100% P	225	0,20	-	4-5	-	-	-		-
Гофре Папирус В/О	408003	5	450		100% P	220	0,18	-	5-6	-	-	-		
Гофре Перфект	408008	3	300		100% P	210	0,17	-	4-6	-	-	-		-
Гофре Перфект В/О	408010	4	300		100% P	285	0,20	-	4-6	-	-	-		-
Гофре Сатин	408005	3	365		100% P	160	0,26	-	5-6	-	-	-		-
Гофре Сатин ВО	408006	5	365		100% P	170	0,20	-	5-6	-	-	-		-
Гофре 45 мм														
Гофре Сатин 45 мм	408105	3	365		100% P	160	0,37	-	5-6	-	-	-		-
Гофре Сатин ВО 45 мм	408106	5	365		100% P	200	0,16	-	5-6	-	-	-		-





ИНСТРУКЦИЯ ПО УХОДУ ЗА ШТОРАМИ ПЛИССЕ

Большинство тканей плиссе Amigo можно подвергать влажной обработке (см. Таблицу характеристик тканей). Это означает, что шторы плиссе с такими тканями можно либо чистить от загрязнений влажной губкой, либо стирать вручную следующим образом:

- 1.** Соберите штору плиссе в пакет.

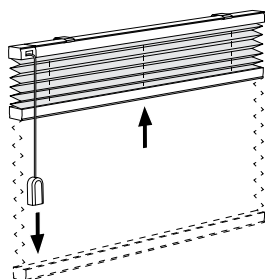

- 2.** Снимите штору плиссе с крепежных элементов.

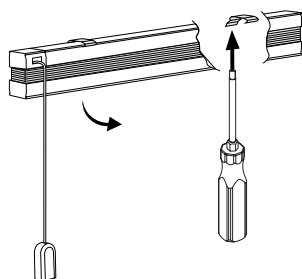

- 3.** В подходящей по размеру емкости (таз, ванна) разведите щадящее моющее средство в теплой воде (до 30 град).

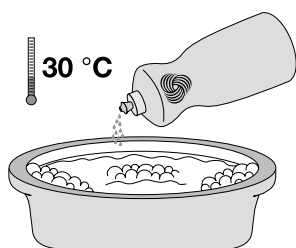

- 4.** Поместите штору плиссе в раскрытом виде в этот раствор на 15-30 минут в зависимости от степени загрязнения. Несколько раз штору можно перевернуть, держа за профили. Ткань не перекручивать!

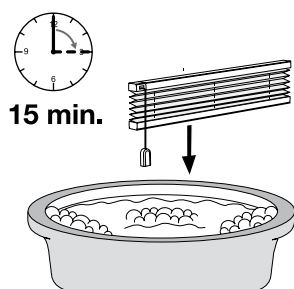

- 5.** После замачивания штору следует вытащить из емкости, держа за верхний профиль, и промыть ее в раскрытом виде чистой водой с помощью душевой насадки.

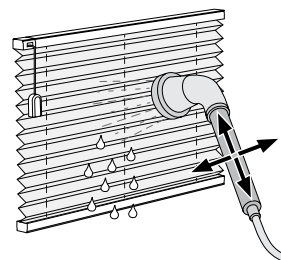

- 6.** Собрать штору плиссе в пакет и слегка наклонить ее, чтобы стекла остатки воды.

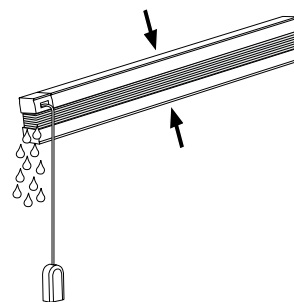

- 7.** Влажную штору плиссе в собранном виде можно сразу надеть на крепежные элементы.

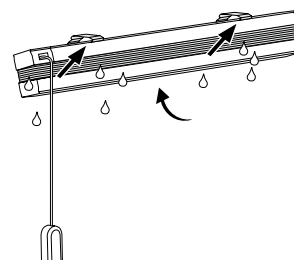

- 8.** В течение 12-ти часов штора плиссе должна оставаться в собранном виде, после чего она готова к дальнейшей активной эксплуатации. В целях равномерной сушки, каждые 3-4 часа рекомендуется несколько раз опустить и поднять штору плиссе.

