



РАЗРАБОТЧИК: AMIGO GROUP®

Техническое руководство

РУЛОННЫЕ ШТОРЫ AMG

С ЭЛЕКТРОПРИВОДОМ AMIGO

Версия 1.01 от 21.04.2023

2023 г.

Содержание

1. Введение	3
2. Исходные данные для изготовления	4
3. Классика AMG	5
4. Кассета AMG	16
5. День-ночь 45 AMG	29
6. Классика Double AMG	35
7. Классика Mono AMG	41

1. Введение

В настоящем руководстве описана пошаговая технология сборки рулонных штор системы AMG.

В руководстве используется понятие типа размеров изделия “по ткани” и “по готовому изделию”. Тип готовому изделию означает, что [Ширина] является размером готового изделия (габаритом), а тип по ткани – размером ткани. [Высота] в обоих случаях является размером от самой верхней точки изделия до нижней, включая кронштейн.

Основное оборудование, необходимое для производства рулонных штор:

- 1) Стол для резки рулонной ткани.
- 2) Пила для резки алюминиевых профилей.
- 3) Стол для сборки изделий
- 4) Подъемник.

Предельные размеры изделий, особенности замера, установки и эксплуатации описаны в соответствующих инструкциях. Информация об ориентации ткани в готовом изделии и размерах рулонов приведена в каталогах тканей.

2. Исходные данные для изготовления

<div style="text-align: right;">Параметры</div> <div style="text-align: left;">Модель</div>	Ширина	Высота	Тип размеров	Сторона управления	Видимость рулона	Ткань/ткани	Тканевая вставка в короб	Монтажный профиль	Боковая фиксация	Стеновой кронштейн	Рейка нижняя с тканью	Сварка ткани	Карман
Классика AMG	✓	✓	✓	✓	✓	✓		✓	✓		✓	✓	✓
Кассета AMG	✓	✓		✓		✓	✓			✓	✓	✓	✓
День-ночь 45 мм AMG	✓	✓		✓	✓	✓					✓	✓	✓
Классика Double AMG	✓	✓		✓	✓	✓					✓	✓	✓
Классика Mono AMG	✓	✓		✓	✓	✓					✓	✓	✓

3. Классика AMG

3.1 Резка комплектующих

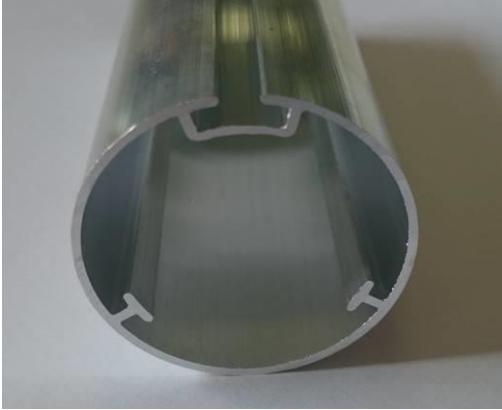
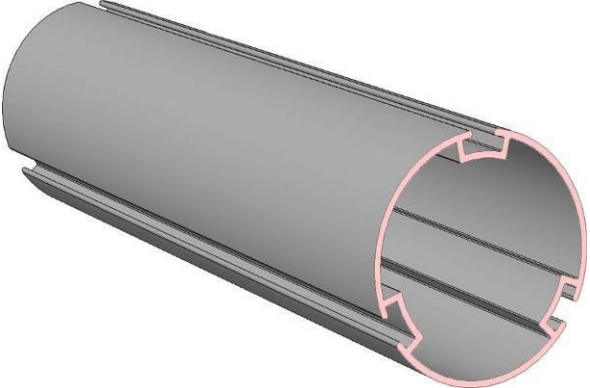
Название, артикул, фото	Значение, м
<ul style="list-style-type: none"> • Труба 35 мм (AMG) для моторизации (801016-0000) 	<p>Размер по изделию: [Ширина] – 3,5 см</p> <p>Размер по ткани: [Ширина]</p>
<ul style="list-style-type: none"> • Труба 45 мм с 3-мя пазами 6м (AMG) (310505-0000) 	<p>Размер по изделию: [Ширина] – 3,5 см</p> <p>Размер по ткани: [Ширина]</p>

- Рейка нижняя алюминий под полосу, белая 5м (310533-0225)

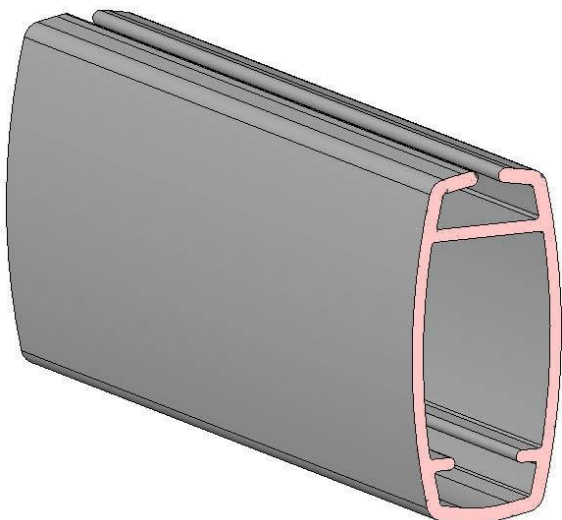

Для трубы 35:
Размер по изделию:
 [Ширина] – 3,8 см
Размер по ткани:
 [Ширина]

Для трубы 45:
Размер по изделию:
 [Ширина] – 3,8 см
Размер по ткани:
 [Ширина]

- Рейка нижняя алюминий, белая 5м (310532-0225)

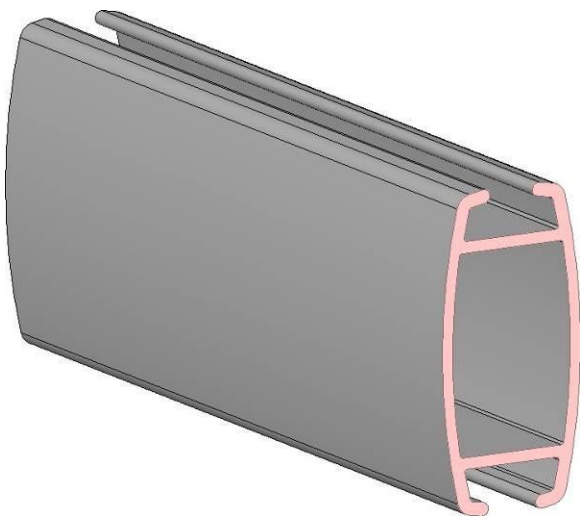

ОПЦИЯ

Для трубы 35:
Размер по изделию:
 [Ширина] – 3,8 см
Размер по ткани:
 [Ширина]

Для трубы 45:
Размер по изделию:
 [Ширина] – 3,8 см
Размер по ткани:
 [Ширина]

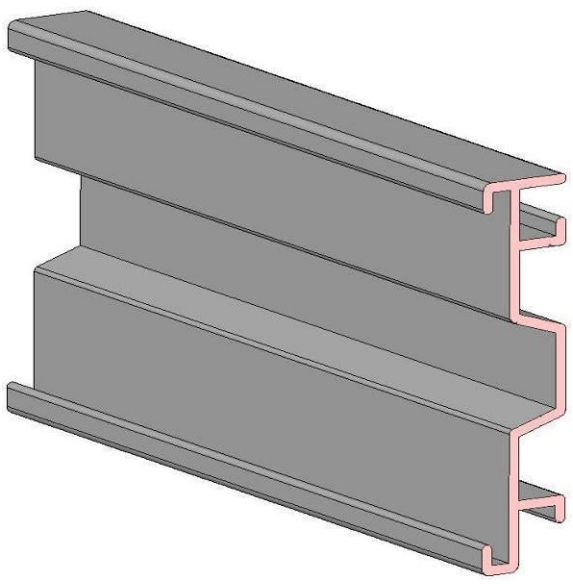
<ul style="list-style-type: none"> • Профиль монтажный (AMG) (310591-0225) 	ОПЦИЯ	<p>Для трубы 35: <u>Размер по изделию:</u> [Ширина] – 0.5 см <u>Размер по ткани:</u> [Ширина] + 3 см</p> <p>Для трубы 45: <u>размер по изделию:</u> [Ширина] – 0,5 см; <u>размер по ткани:</u> [Ширина] + 3 см;</p>
---	--------------	---

3.2 Резка ткани

Размер по изделию:

- [Ширина ткани] = [Ширина] – 3,8 см (для трубы 35)
- [Ширина ткани] = [Ширина] – 3,8 см (для трубы 45)

- [Высота ткани] = [Высота] + 30 см (если нижняя рейка без оборачивания)
- [Высота ткани] = [Высота] + 40 см (если нижняя рейка с оборачиванием)

Размер по ткани:

- [Ширина ткани] = [Ширина]
- [Высота ткани] = [Высота] + 30 см (если нижняя рейка без оборачивания)
- [Высота ткани] = [Высота] + 40 см (если нижняя рейка с оборачиванием)

3.3 Сборка изделия

Ткань может быть закреплена на трубе двумя способами:

1) С использованием пластиковой полосы-фиксатора.

Наклеить пластиковую полосу-фиксатор (311083-0000) на верхний край лицевой стороны ткани, если рулон виден. Если рулон не виден то наклеить полосу-фиксатор на оборотную сторону ткани. В случае плохой адгезии полосы-фиксатора к ткани допускается использовать степлер.

Подогнуть ткань один раз на высоту пластиковой полосы-фиксатора так, чтобы полоса фиксатор была внутри подгиба.



2) С использованием ленты уплотняющей.

С помощью специального оборудования закрепить ткань на трубе (для более подробных инструкций см. видео по изготовлению). Используется лента уплотняющая различной ширины:

Лента уплотняющая 6мм – Арт. 310536-0000

Лента уплотняющая 7мм – Арт. 310537-0000

Лента уплотняющая 8мм – Арт. 310538-0000

Толщина ленты и паз в трубах 45 и 55 выбирается в зависимости от ткани.

Примечания:

Чаще всего используется лента уплотняющая толщиной 7мм.

Вставить ткань в паз трубы в соответствии с видимостью рулона. В трубе 45 паз для установки ткани выбирается опытным путем в зависимости от плотности ткани. Пазы в этой трубе различаются по ширине раскрытия.

В зависимости от наличия опции «Рейка нижняя с тканью» используются разные типы реек. Установка зависит от типа:

1) Рейка нижняя алюминий под полосу, белая (Арт. 310533-0225) с использованием пластиковой полосы-фиксатора (без оборачивания тканью). Наклеить полосу-фиксатор 9 мм (310539-0000) на нижний край лицевой стороны ткани. Для тканей с большой толщиной (Скрин, некоторые БА) вместо полосы-фиксатора 9 мм можно использовать полосу-фиксатор 7 мм (311083-0000) в том случае, если ткань тяжело вставляется в нижнюю рейку. Подогнуть ткань один раз на высоту пластиковой полосы-фиксатора так, чтобы полоса фиксатор была внутри подгиба. При необходимости использовать степлер.

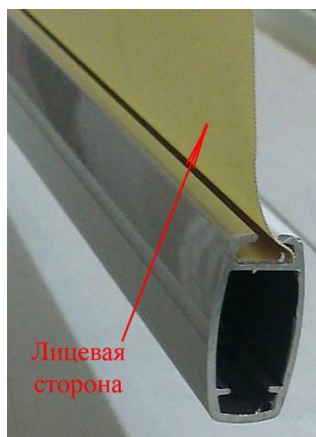

Надеть на нижний край ткани рейку нижнюю алюминий под полосу.

2) Рейка нижняя алюминий, белая (Арт. 310532-0225) (с оборачиванием тканью).

С помощью специального оборудования установить рейку нижнюю (для более подробных инструкций см. видео по изготовлению). Используется лента уплотняющая 8мм (Арт. 310538-0000).

Установить на оба конца нижней рейки заглушки нижней рейки (310590-0225) или заглушки нижней рейки, бок. фиксация (310564-0000). При установке боковых крышек для боковой фиксации может потребоваться срезать ее выступы с противоположной стороны.

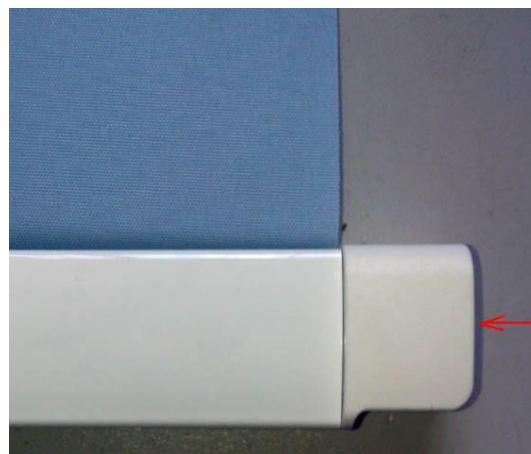
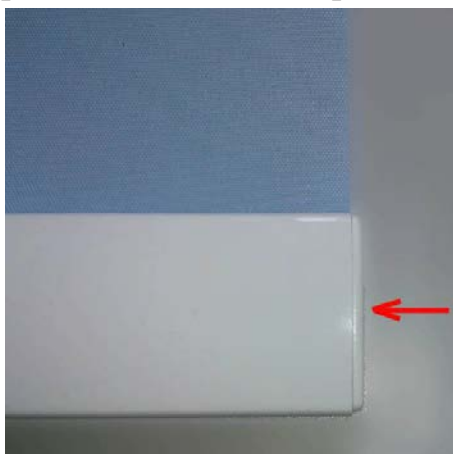

3.4 Установка электропривода

В зависимости от трубы и выбранного варианта управления используйте следующие комплекты:

Труба	Тип управления	Комплект
35	радио	1) Привод DM25TE-1.5/32, 100-240В, ЭК, IC 2) Комплект для моторизации 35 AMG
45	радио	1) Привод DM25TE-1.5/32, 100-240В, ЭК, IC 2) Комплект для моторизации 45 AMG

Рассмотрим процесс установки электропривода на примере трубы 45 и привода DM25TE-1.5/32, 100-240В, ЭК, IC с комплектом для моторизации 45:

В комплект для моторизации входят: адаптер, переходник, пластина установочная, 2 самореза, стопорное кольцо, заглушка.

Порядок сборки:

- 1) Снять предустановленный адаптер с мотора и на его место установить адаптер из комплекта для моторизации, как на фото:

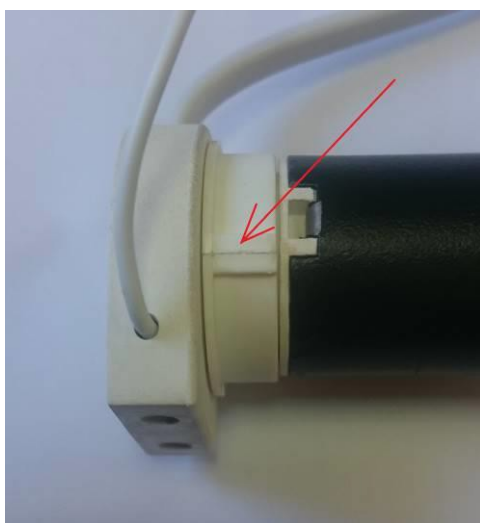

а) предустановленный адаптер

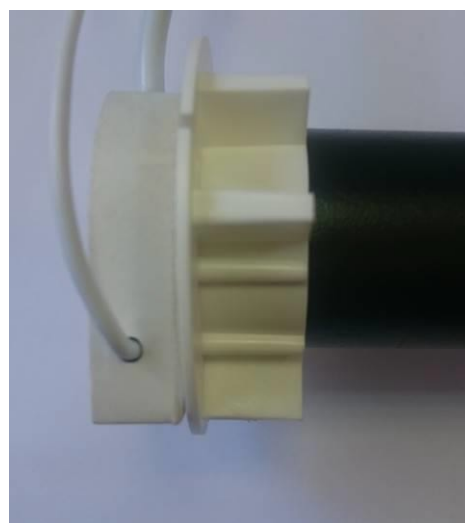

б) адаптер из комплекта

- 2) Адаптер из комплекта С помощью кольца стопорного установить переходник на мотор, как показано на фото:

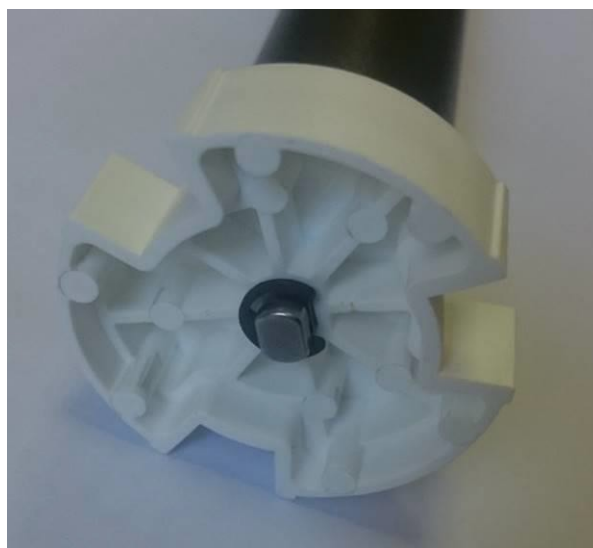
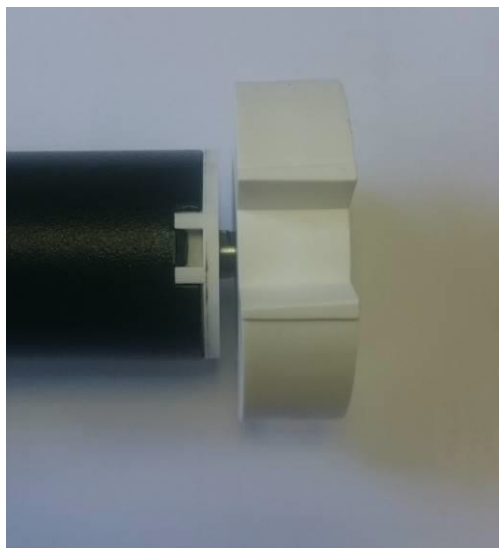

- 3) В зависимости от стороны установки мотора в трубу с помощью 2 шурупов установить пластину установочную в точности, как показано на рис.



Мотор в трубе справа



Мотор в трубе слева

- 4) Вставить мотор в трубу. С противоположной стороны вставить в трубу заглушку.

3.5 Сборка монтажного профиля (опция)

В монтажный профиль устанавливаются трубы 35, 45. Боковые кронштейны выбираются из соответствующих комплектов механизма управления:

- Механизм упр. цепь 45 для монтажного профиля (для 45 трубы)
- Комплект для моторизации 35 (для 35 трубы)

В зависимости от типа трубы кронштейны крепятся к монтажному профилю по-разному:

1) Труба 35.

Вставить один кронштейн в монтажный профиль как показано на рисунке. На рисунке изображен кронштейн (с крестовым отверстием в центре), который будет располагаться со стороны управления. Цифрой **1** обозначен верх монтажного профиля при установке на стену и лицевая сторона при установке на потолок.

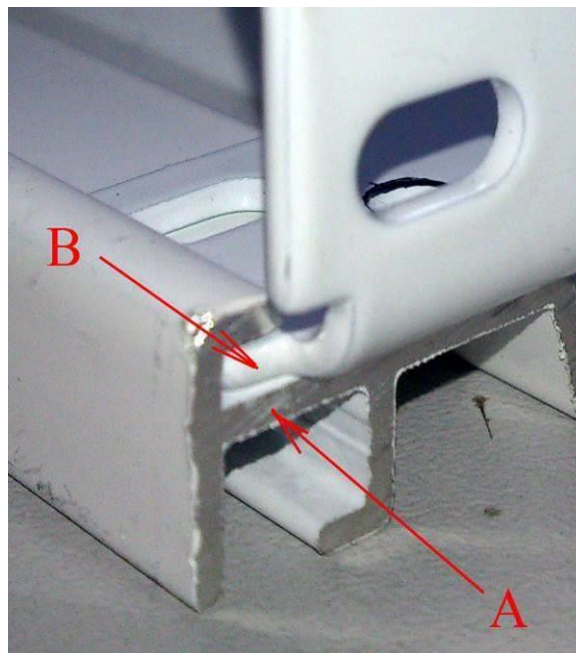
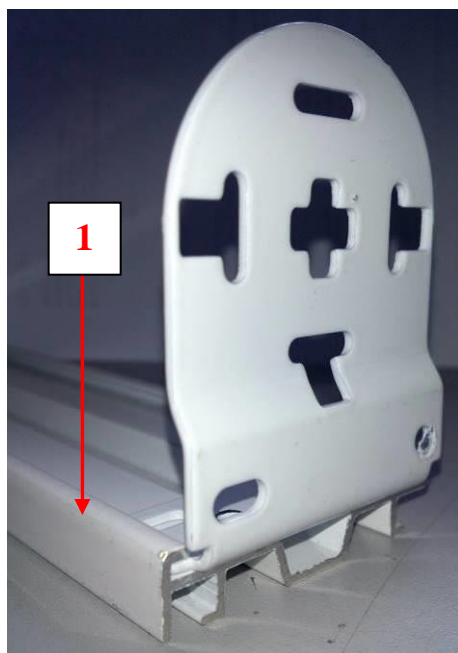

Ребра **B** кронштейна должны быть заподлицо с торцевой поверхностью **A** монтажного профиля.

Наметить карандашом или маркером места для будущих отверстий.

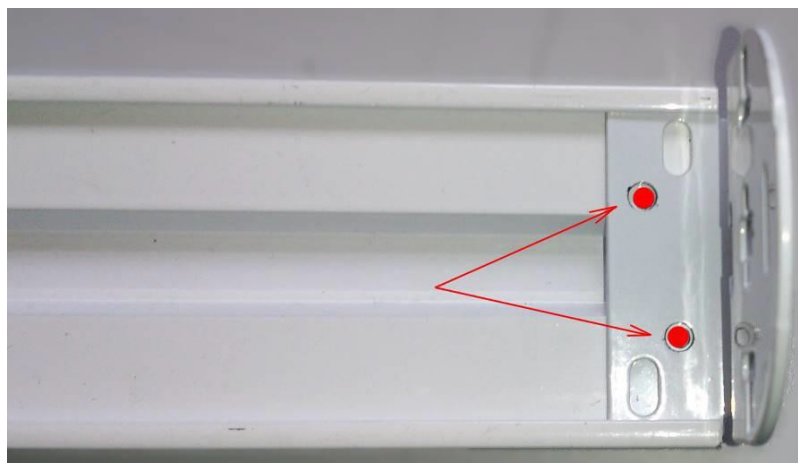

Просверлить два отверстия сверлом $\varnothing 2,5$ мм и прикрутить кронштейн двумя шурупами $\varnothing 2,9 \times 6,5$ мм или аналогичными.



Таким же образом установить второй кронштейн.

Вставить готовое изделие в кронштейны, прикрученные к монтажному профилю.

2) Труба 45

Вставить один кронштейн в монтажный профиль, как показано на рисунке. На рисунке изображен кронштейн (с крестовым отверстием в центре), который будет располагаться со стороны управления. Цифрой **1** обозначен верх монтажного профиля при установке на стену и лицевая сторона при установке на потолок.

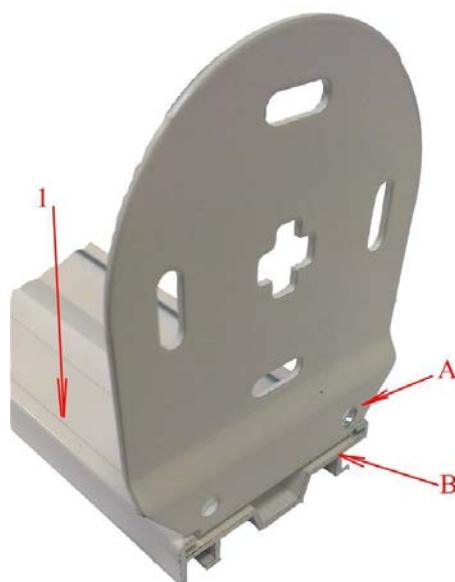

Поверхность **A** кронштейна должна быть заподлицо с торцевой поверхностью **B** монтажного профиля.

Наметить карандашом или маркером места для будущих отверстий.

Просверлить два отверстия сверлом $\varnothing 2,5$ мм и прикрутить кронштейн двумя шурупами $\varnothing 2,9 \times 6,5$ мм или аналогичными.

Таким же образом установить второй кронштейн.

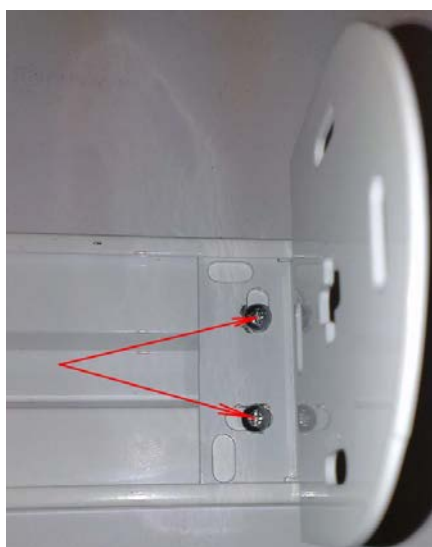

Вставить готовое изделие в кронштейны, прикрученные к монтажному профилю.

3.6. Настройка готового изделия.

В зависимости от типа ЭП в изделии произвести настройку изделия в соответствии с инструкцией.

3.7. Проверка готового изделия

Повесить готовое изделие на специальный подъемник. В первую очередь проверить работу вала управления. Для этого 2-3 раза размотать и смотать полотно. Полотно при этом должно сматываться ровно.

Если полотно съезжает в одну сторону, то на противоположной стороне верхней трубы в размотанном состоянии наклеить полоску малярного скотча длиной до 1...2 см. Повторить операцию при необходимости.

3.8. Комплектация готового изделия

Название	Артикул	Количество	Условия
Комплект для моторизации 35 AMG	310502-0000	1 шт	Только кронштейны
Комплект для моторизации 45 AMG	310503-0000	1 шт	Только кронштейны
Крышка кронштейна 32 СК	310710-0225	2 шт.	Модель 35
Крышка кронштейна 45 СК	310552-0225	2 шт.	Модель 45/55
Комплектация для опции “монтажный профиль”			
Кронштейн потолочный кассеты 32 СК	310546-0225	0<Ширина≤1,0 – 2шт. 1,0<Ширина<1,5 – 3шт. 1,5<Ширина≤2,0 – 4шт. 2,0<Ширина≤2,5 – 5шт. Ширина>2,5 – 6шт.	Все модели
Крышка удл.кронштейна 32 для монтажного Профиля СК	310711-0225	2 шт.	Модель 35
Крышка удл.кронштейна 45 для монтажного профиля СК	310558-0225	2 шт.	Модель 45
Комплектация для опции “боковая фиксация”			
Комплект потолочных кронштейнов, бок. фиксация	310566-0000	1 шт.	Установка на потолок/пол
Комплект стеновых кронштейнов, бок. фиксация	310567-0000	1 шт.	Установка на стену
Трос металлический	249101-0000	(Высота + 15 см) x 2	-
Фиксатор троса, бок. фиксация	310564-0000	4 шт.	-



4. Кассета AMG

4.1 Резка комплектующих

Резка профилей для кассет 32 и 45 должна производиться с точностью до $\pm 0,5$ мм. В противном случае нормальная сборка кассеты будет невозможна.

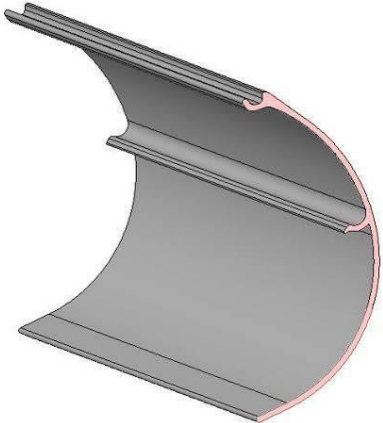
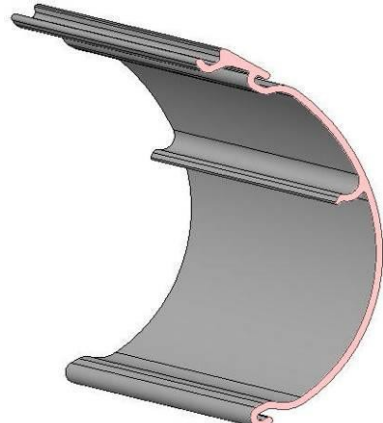
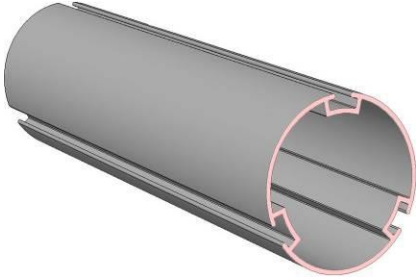
Название, артикул, фото		Значение, м
Кассета 32 мм	Труба 35 мм (AMG) для моторизации (801016-0000) 	[Ширина] – 3,2 см
	Профиль соединительный кассеты 32 (310542-0225) 	[Ширина] – 1,2 см

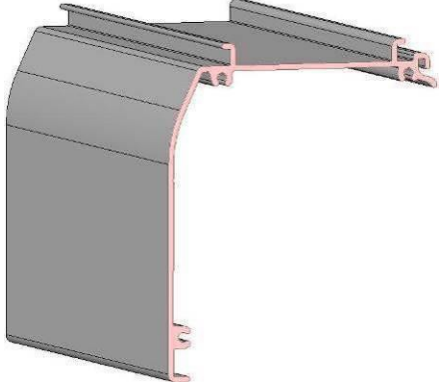
	<p>Профиль лицевой кассеты 32, без паза (310540-0225)</p> 	<p>[Ширина] – 1,2 см</p>	
	<p>Профиль лицевой кассеты 32, с пазом (310541-0225)</p> 	<p>ОПЦИЯ (Тканевая вставка)</p>	<p>[Ширина] – 1,2 см</p>
<p>К</p>	<p>Труба 45 мм с 3-мя пазами 6м (AMG) (310505-0000)</p> 	<p>[Ширина] – 3,2 см</p>	

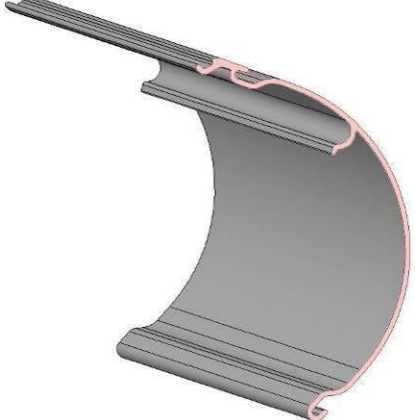
<p>Профиль соединительный кассеты 45 (310545-0225)</p> 	<p>[Ширина] – 1,2 см</p>	
<p>Профиль лицевой кассеты 45, без паза (310543-0225)</p> 	<p>[Ширина] – 1.2 см</p>	
<p>Профиль лицевой кассеты 45, с пазом (310544-0225)</p> 	<p>ОПЦИЯ (Тканевая вставка)</p>	<p>[Ширина] – 1.2 см</p>

**Рейка нижняя алюминий под полосу, белая 5м
(310533-0225)**

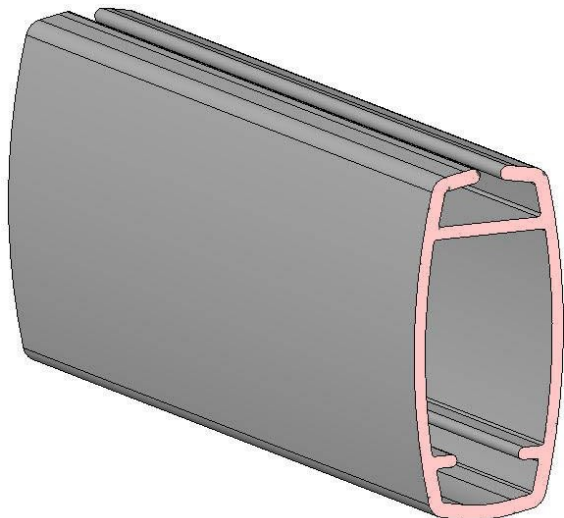

Для трубы 35,45
[Ширина] – 3,5 см

[Ширина] – 7,2 см
(при опции
«Направляющие- Боковые
или Боковые+ нижняя»)

**Рейка нижняя алюминий, белая 5м
(310532-0225)**

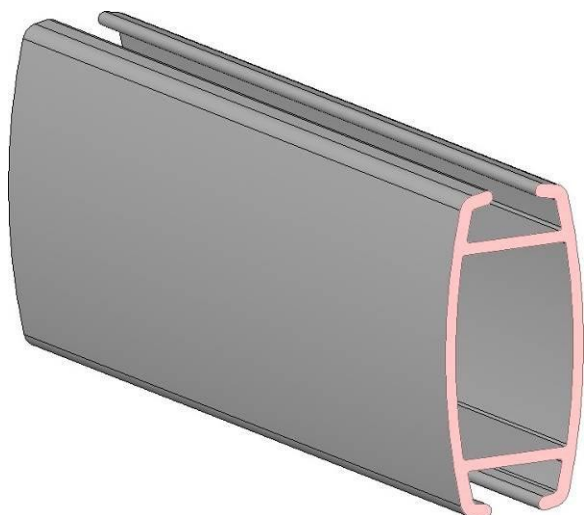

Для трубы 35,45
[Ширина] – 3,5 см

[Ширина] – 7,2 см
(при опции
«Направляющие-
Боковые или Боковые+
нижняя»)

ЯИЦНО

Направляющая (AMG) (310579-0225)



ОПЦИЯ

Кассета 32

([Высота] – 7,1 см) x 2
(при опции
*«Направляющие-
Боковые /На
проем на стену»*)

([Высота] – 7,5 см) x 2
(при опции
*«Направляющие-
Боковые /В
проем/на
потолок»*)

([Высота] – 7,5 см) x 2
+ ([Ширина] – 9 см)
(при опции
*«Направляющие-
Боковые+ нижняя»*)

Кассета 45

([Высота] – 9,5 см) x 2
(при опции
*«Направляющие-
Боковые /На
проем на стену»*)

([Высота] – 9,9 см) x 2
(при опции
*«Направляющие-
Боковые /В
проем/на
потолок»*)

([Высота] – 9,9 см) x 2
+ ([Ширина] – 9 см)
(при опции
*«Направляющие-
Боковые+ нижняя»*)

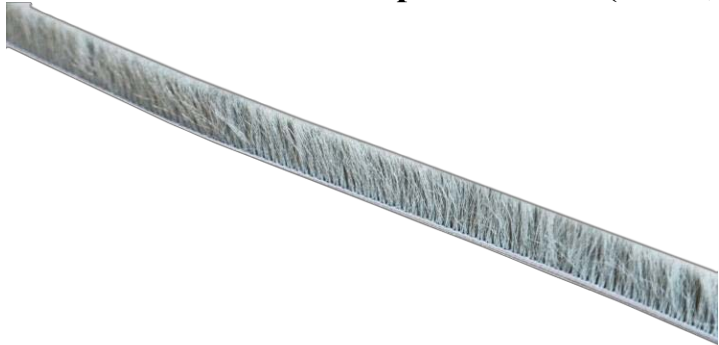
<p>Шлегель для направляющей (AMG)</p> 	<p>ЯЩИО</p>	<p>Кассета 32 Кассета 32 ([Высота] – 7,5 см) x 4</p> <p>Кассета 45 ([Высота] – 9,9 см) x 4</p>
--	--------------------	---

4.2. Резка ткани

- [Ширина ткани] = [Ширина] – 3,2 см (для труб 35 и 45)
- [Высота ткани] = [Высота] + 30 см (если нижняя рейка без оборачивания)
- [Высота ткани] = [Высота] + 40 см (если нижняя рейка с оборачиванием)
- [Высота ткани] = [Высота] + 40 см (если нижняя рейка без оборачивания для трубы)

В случае если выбрана опция *Тканевая вставка* (на короб наклеивается ткань), отрезать дополнительно полосу ткани для лицевого профиля:

Кассета 32: 8,5 см x [Ширина] + 2см

Кассета 45: 12,5 см x [Ширина] + 2см

Размеры заготовок тканевых вставок указаны с припусками 1см на одну сторону, чтобы срезать их потом ножом непосредственно после наклеивания на лицевой профиль.

4.3 Сборка изделия

Ткань может быть закреплена на трубе двумя способами:

1) С использованием пластиковой полосы-фиксатора.

Наклеить пластиковую полосу-фиксатор (311083-0000) на верхний край лицевой стороны ткани. В случае плохой адгезии полосы-фиксатора к ткани допускается использовать степлер.

Подогнуть ткань один раз на высоту пластиковой полосы-фиксатора так, чтобы полоса фиксатор была внутри подгиба.



2) С использованием ленты уплотняющей.

С помощью специального оборудования закрепить ткань на трубе (для более подробных инструкций см. видео по изготовлению). Используется лента уплотняющая различной ширины:

Лента уплотняющая 6мм – Арт. 310536-0000

Лента уплотняющая 7мм – Арт. 310537-0000

Лента уплотняющая 8мм – Арт. 310538-0000

Толщина ленты и паз в трубе 45 выбирается в зависимости от ткани.

Примечания: чаще всего используется лента уплотняющая толщиной 7мм.

Вставить ткань в паз трубы. В трубе 45 паз для установки ткани выбирается опытным путем в зависимости от плотности ткани. Пазы в этих трубах различаются по ширине раскрытия.

В зависимости от наличия опции «Рейка нижняя с тканью» используются разные типы реек. Установка зависит от типа:

1) Рейка нижняя алюминий под полосу, белая (Арт. 310533-0225) с использованием пластиковой полосы-фиксатора (без оборачивания тканью).

Наклеить полосу-фиксатор 9 мм (310539-0000) на нижний край лицевой стороны ткани. Для тканей с большой толщиной (Скрин, некоторые БА) вместо полосы-фиксатора 9 мм можно использовать полосу-фиксатор 7 мм (311083-0000) в том случае, если ткань тяжело вставляется в нижнюю рейку. Подогнуть ткань один раз на высоту пластиковой полосы-фиксатора так, чтобы полоса фиксатор была внутри подгиба. При необходимости использовать степлер.

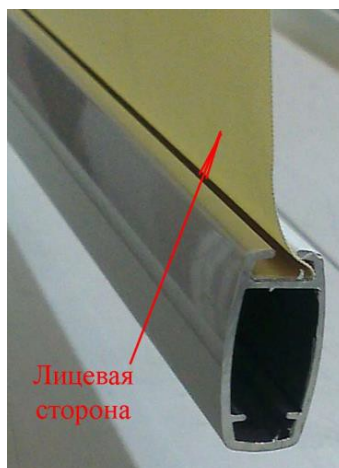

Надеть на нижний край ткани рейку нижнюю алюминий под полосу.

2) Рейка нижняя алюминий, белая (Арт. 310532-0225) (с оборачиванием тканью).

С помощью специального оборудования установить рейку нижнюю (для более подробных инструкций см. видео по изготовлению). Используется лента уплотняющая 8мм (Арт. 310538-0000).

Установить на оба конца нижней рейки заглушки нижней рейки (310590-0225).

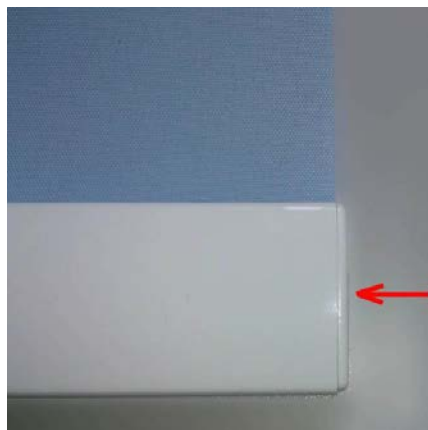

4.4 Установка электропривода

В зависимости от трубы и выбранного варианта управления используйте следующие комплекты:

Труба	Тип управления	Комплект
35	радио	1) Привод DM25TE-1.5/32, 100-240В, ЭК, IC 2) Комплект для моторизации 35
45	радио	1) Привод DM25TE-1.5/32, 100-240В, ЭК, IC 2) Комплект для моторизации 45

Рассмотрим процесс установки электропривода на примере трубы 45 и привода DM25TE-1.5/32, 100-240В, ЭК, IC с комплектом для моторизации 45:

В комплект для моторизации входят: адаптер, переходник, пластина установочная, 2 самореза, стопорное кольцо, заглушка.

Порядок сборки:

- 1) Для трубы 35 и 45: Снять предустановленный адаптер с мотора и на его место установить адаптер из комплекта для моторизации, как на фото:

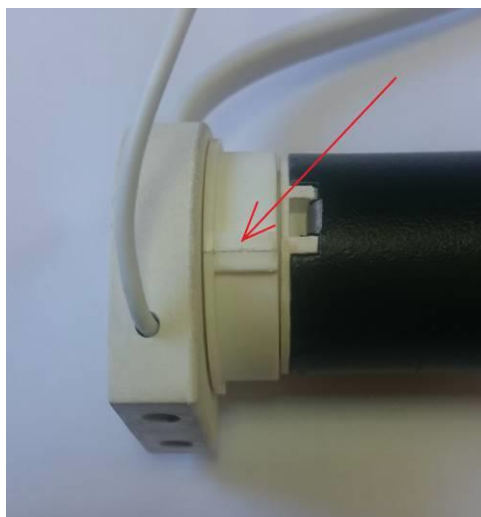

а) предустановленный адаптер

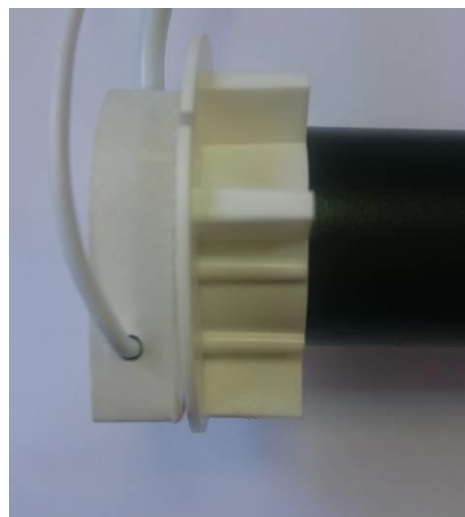

б) адаптер из комплекта

- 2) С помощью кольца стопорного установить переходник на мотор, как показано на фото:

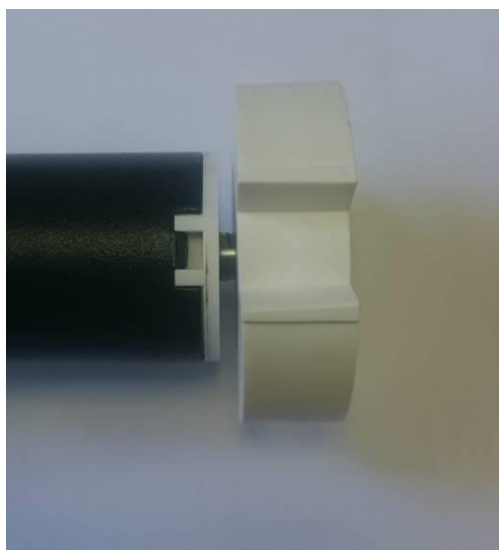

- 3) В зависимости от стороны установки мотора в трубу с помощью 2 шурупов установить пластину установочную в точности, как показано на рис.



Мотор в трубе справа



Мотор в трубе слева

- 4) Вставить мотор в трубу. С противоположной стороны вставить в трубу заглушку.

4.5 Сборка кассеты

Процесс сборки показан на примере кассеты 45 мм.

Установить боковую крышку с выступом на соединительный профиль кассеты со стороны управления (на фото показано правое управление) и прикрутить ее тремя шурупами.



Если кассета с тканевой вставкой, то наклеить две полосы *ленты клейкой* \varnothing /трубы 12мм (311080-0000) или аналога как показано на рисунке.

Приклеить полосу ткани, отрезанную с запасом, на лицевой профиль как показано на рисунке. Длинные края тканевой вставки обязательно должны быть скрыты в пазах лицевого профиля, в противном случае ткань может отклеиться.

Отрезать острым канцелярским ножом остатки тканевой вставки с обеих сторон.



Состыковать профиль соединительный кассеты с профилем лицевым кассеты как показано на рисунке ниже.

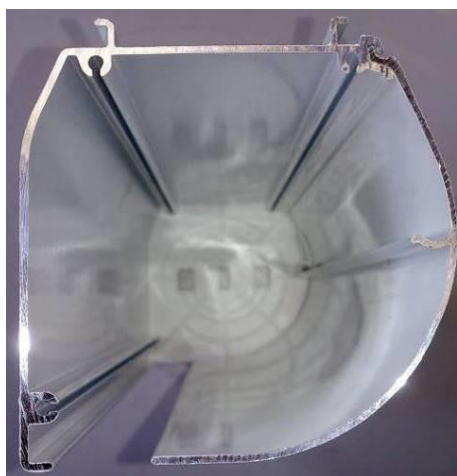

Кассета без тканевой вставки



Кассета с тканевой вставкой

Вставить трубу с тканью в короб и прижать ее с другой стороны второй крышкой. Прикрутить вторую крышку также тремя шурупами.

Установить две боковые заглушки на боковые крышки.



4.6. Настройка готового изделия.

В зависимости от типа ЭП в изделии произвести настройку изделия в соответствии с инструкцией.

4.7. Проверка готового изделия

Допускается проверять только трубу с тканью на подъемнике без самой кассеты. Повесить готовое изделие на специальный подъемник. В первую очередь проверить работу вала управления. Для этого 2-3 раза размотать и смотать полотно. Полотно при этом должно сматываться ровно.

Если полотно съезжает в одну сторону, то на противоположной стороне верхней трубы в размотанном состоянии наклеить полоску малярного скотча длиной до 1...2 см. Повторить операцию при необходимости.

4.8. Комплектация готового изделия

Название	Артикул	Количество	Условия
Кронштейн потолочный кассеты 32 СК	310546-0225	Ширина ≤ 1 м – 2 шт. $1 < \text{Ширина} \leq 1.5$ м – 3 шт. $1.5 \leq \text{Ширина} \leq 2$ м – 4 шт. $2 \leq \text{Ширина} \leq 2.5$ м – 5 шт. Ширина ≥ 2.5 м – 6 шт.	Кассета 32
Кронштейн потолочный кассеты 45 СК	310548-0225		Кассета 45
Кронштейн стеновой кассеты 32 СК	310547-0225		Кассета 32 Стеновой кронштейн
Кронштейн стеновой кассеты 45 СК	310549-0225		Кассета 45 Стеновой кронштейн

7. День-ночь

7.1 Резка комплектующих

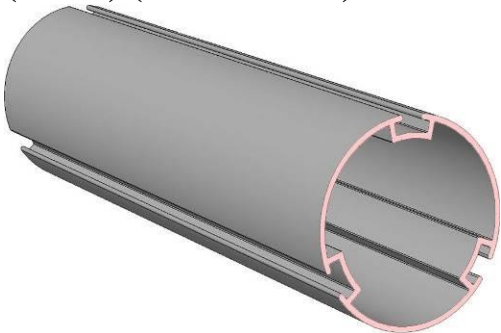
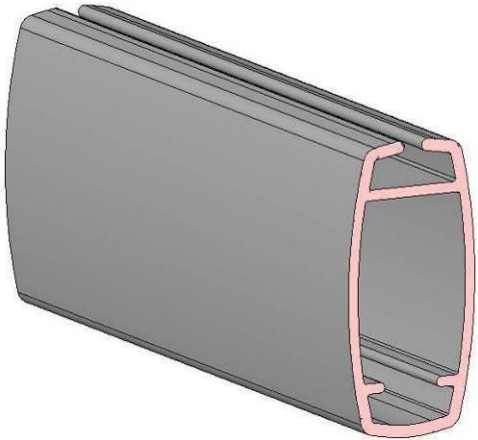
Название, артикул, фото	Значение, м
<p>Труба 45 мм с 3-мя пазами 6м (AMG) (310505-0000)</p> 	<p>[Ширина] – 4,5 см</p>
<p>Рейка нижняя алюминий под полосу, белая 5м (310533-0225)</p> 	<p>Для трубы ,45 [Ширина] – 4,8 см</p>

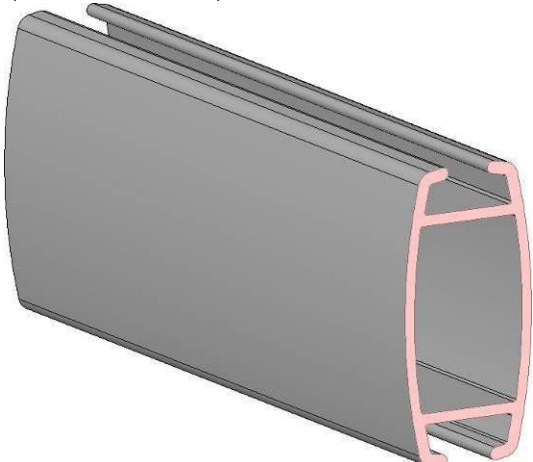
<p>Рейка нижняя алюминий, белая 5м (310532-0225)</p> 	<p>ОПЦИЯ</p>	<p>Для трубы ,45 [Ширина] – 4,8 см</p>
---	---------------------	--

7.2. Резка ткани

Отрезать два полотна ткани с размерами:

- [Ширина ткани] = [Ширина] – 4,8 см (для трубы 45)
- [Высота ткани] = [Высота] + 30 см (если нижняя рейка без оборачивания)
- [Высота ткани] = [Высота] + 40 см (если нижняя рейка с оборачиванием)

7.3 Сборка изделия

По умолчанию в изделии ближний рулон ткани всегда невидим, а задний, в зависимости от значения опции «Задний рулон» либо виден, либо не виден.

Ткань может быть закреплена на трубе двумя способами:

1) С использованием пластиковой полосы-фиксатора.

Наклеить пластиковую полосу-фиксатор (311083-0000) на верхний край лицевой стороны ткани, если рулон виден. Если рулон не виден, то наклеить полосу-фиксатор на обратную сторону ткани. В случае плохой адгезии полосы-фиксатора к ткани допускается использовать степлер.

Подогнуть ткань один раз на высоту пластиковой полосы-фиксатора так, чтобы полоса фиксатор была внутри подгиба.



2) С использованием ленты уплотняющей.

С помощью специального оборудования закрепить ткань на трубе (для более подробных инструкций см. видео по изготовлению). Используется лента уплотняющая различной ширины:

Лента уплотняющая 6мм – Арт. 310536-0000

Лента уплотняющая 7мм – Арт. 310537-0000

Лента уплотняющая 8мм – Арт. 310538-0000

Толщина ленты и паз в трубе 45 выбирается в зависимости от ткани.

Примечания:

1) Чаще всего используется лента уплотняющая толщиной 7мм.

Вставить ткань в паз трубы. В трубе 45 паз для установки ткани выбирается опытным путем в зависимости от плотности ткани. Пазы в этих трубах различаются по ширине раскрытия.

В зависимости от наличия опции «Рейка нижняя с тканью» используются разные типы реек. Установка зависит от типа:

1) Рейка нижняя алюминий под полосу, белая (Арт. 310533-0225) с использованием пластиковой полосы-фиксатора (без оборачивания тканью).

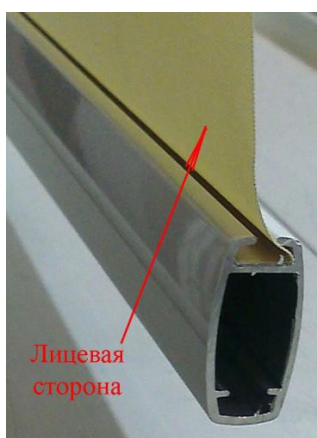

Наклеить полосу-фиксатор 9 мм (310539-0000) на нижний край лицевой стороны ткани. Для тканей с большой толщиной (Скрин, некоторые БА) вместо полосы-фиксатора 9 мм можно использовать полосу-фиксатор 7 мм (311083-0000) в том случае, если ткань тяжело вставляется в нижнюю рейку. Подогнуть ткань один раз на высоту пластиковой полосы-фиксатора так, чтобы полоса фиксатор была внутри подгиба. При необходимости использовать степлер.

Надеть на нижний край ткани рейку нижнюю алюминий под полосу.

2) Рейка нижняя алюминий, белая (Арт. 310532-0225) (с оборачиванием тканью).

С помощью специального оборудования установить рейку нижнюю (для более подробных инструкций см. видео по изготовлению). Используется лента уплотняющая 8мм (Арт. 310538-0000).

Установить на оба конца нижней рейки заглушки нижней рейки (310590-0225).

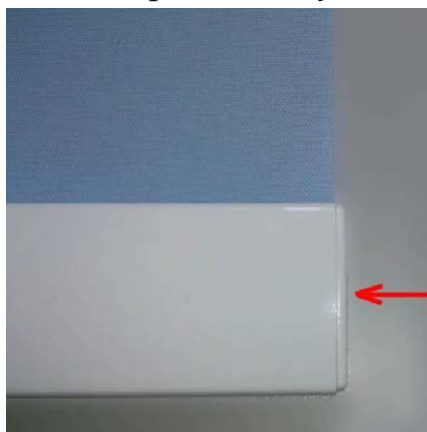

7.4 Установка электропривода

В зависимости от трубы и выбранного варианта управления используйте следующие комплекты:

Труба	Тип управления	Комплект
45	радио	1) Привод DM25TE-1.5/32, 100-240В, ЭК, IC 2) Комплект для моторизации 45

Рассмотрим процесс установки электропривода на примере трубы 45 и привода DM25TE-1.5/32, 100-240В, ЭК, IC с комплектом для моторизации 45:

В комплект для моторизации входят: адаптер, переходник, пластина установочная, 2 самореза, стопорное кольцо, заглушка.

Порядок сборки:

- 1) Для трубы 35 и 45: Снять предустановленный адаптер с мотора и на его место установить адаптер из комплекта для моторизации, как на фото:

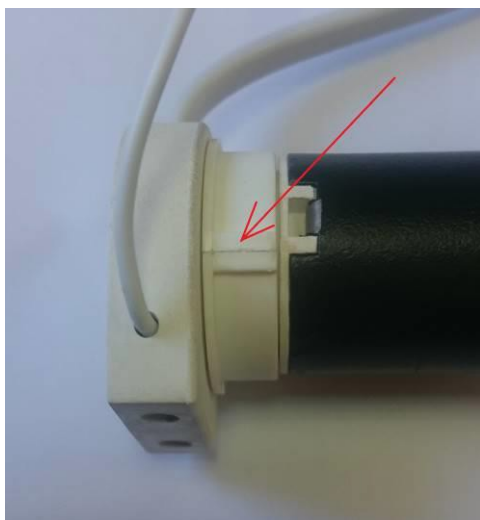

а) предустановленный адаптер

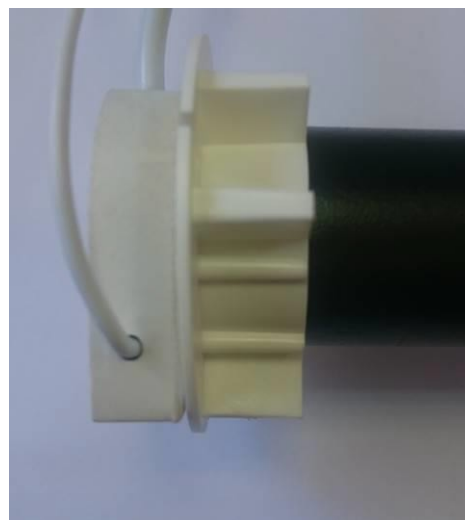

б) адаптер из комплекта

- 2) С помощью кольца стопорного установить переходник на мотор, как показано на фото:

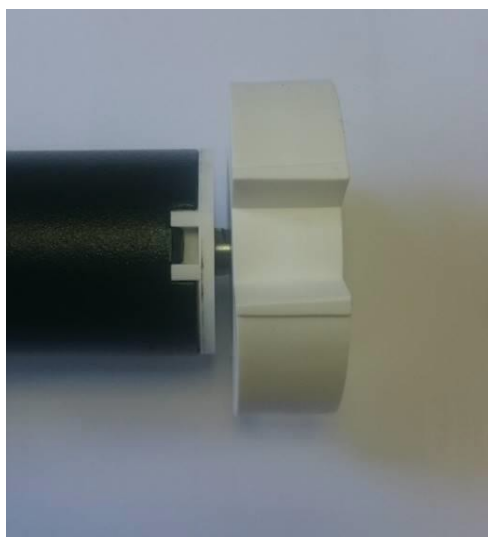

- 3) В зависимости от стороны установки мотора в трубу с помощью 2 шурупов установить пластину установочную в точности, как показано на рис.



Мотор в трубе справа



Мотор в трубе слева

- 4) Вставить мотор в трубу. С противоположной стороны вставить в трубу заглушку.

7.5. Настройка готового изделия.

В зависимости от типа ЭП в изделии произвести настройку изделия в соответствии с инструкцией.

7.6. Проверка готового изделия

Повесить оба готовых изделия на специальный подъемник. В первую очередь проверить работу валов управления. Для этого 2-3 раза размотать и смотать полотно. Полотно при этом должно сматываться ровно.

Если полотно съезжает в одну сторону, то на противоположной стороне верхней трубы в размотанном состоянии наклеить полоску малярного скотча длиной до 1...2 см. Повторить операцию при необходимости.

7.7. Комплектация готового изделия

Название	Артикул	Количество	Условия
Кронштейн двойной 45	310570-0000	1 шт. (пара)	-
Крышка двойного кронштейна 45	310571-0225	1 шт. (пара)	-

8. Классика Double AMG

8.1 Резка комплектующих

Исходные размеры должны соответствовать рисунку ниже.

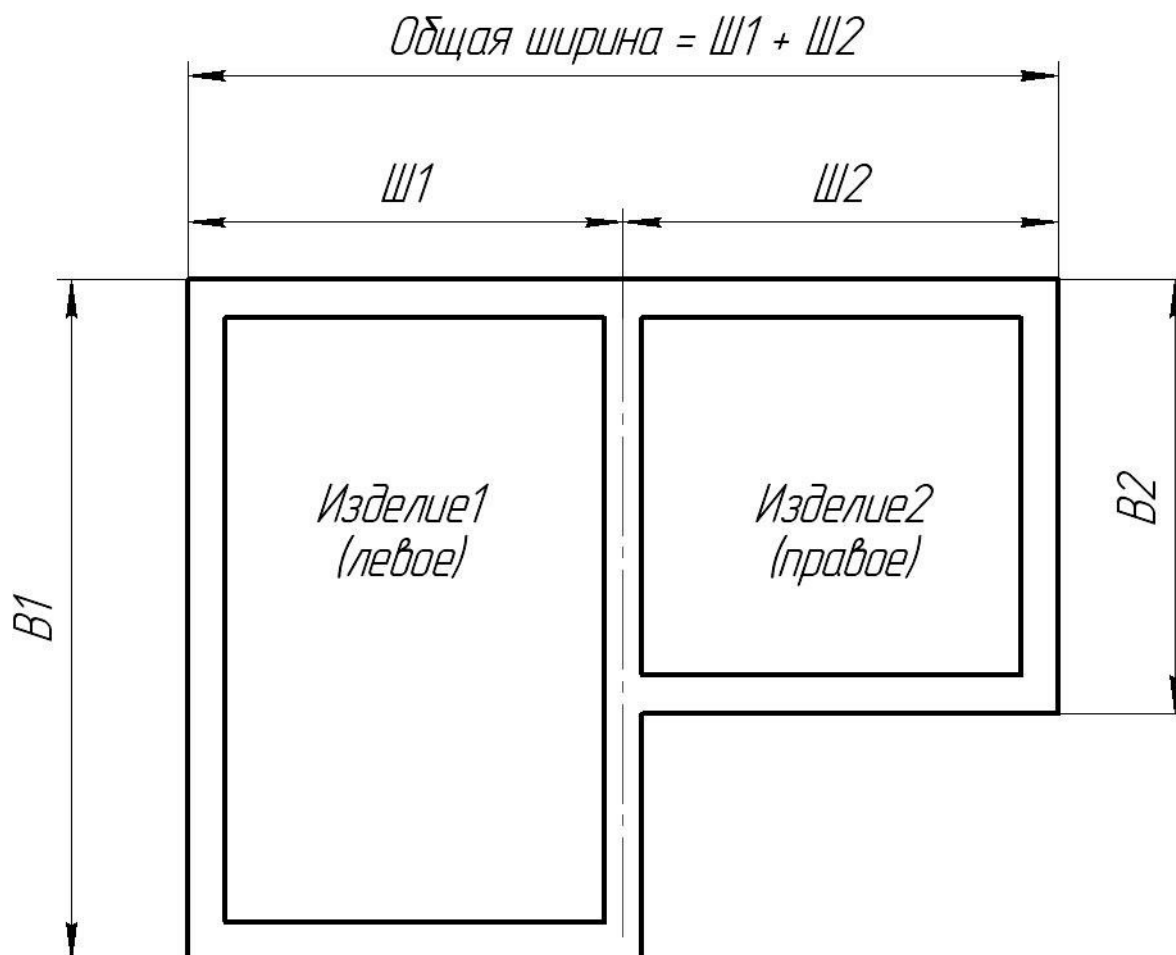

Название, артикул, фото	Значение, м
<p>Труба 45 мм с 3-мя пазами 6м (AMG) (310505-0000)</p> 	<p><u>Труба 45</u> [Ширина1] = Ш1 – 3,2 см [Ширина2] = Ш2 – 3,2 см</p>

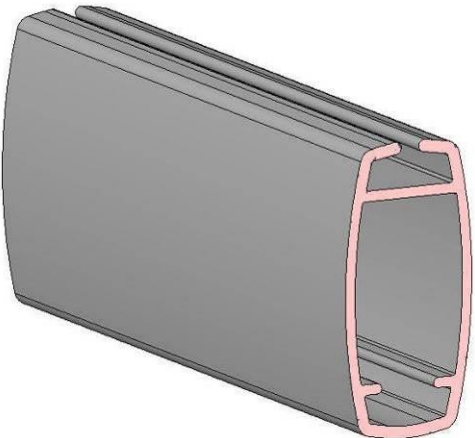
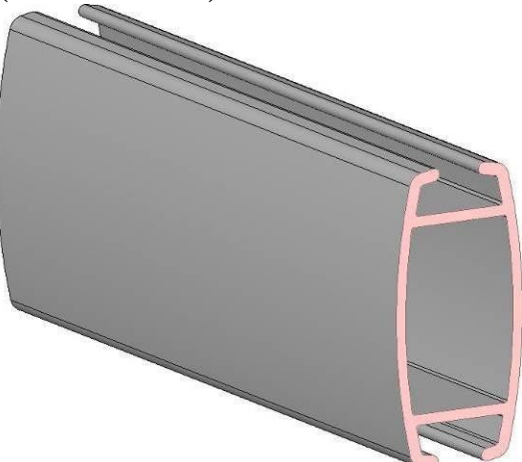
<p>Рейка нижняя алюминий под полосу, белая 5м (310533-0225)</p> 	<p>Для трубы 45 [Ширина] – 3,5 см</p>	
<p>Рейка нижняя алюминий, белая 5м (310532-0225)</p> 	<p>ОПЦИЯ</p>	<p>Для трубы 45 [Ширина] – 3,5 см</p>

8.2. Резка ткани

- [Ширина ткани1] = Ш1 – 3,2 см (для трубы 45)
- [Высота ткани] = В1 + 30 см (если нижняя рейка без оборачивания)
- [Высота ткани] = В1 + 40 см (если нижняя рейка с оборачиванием)
- [Ширина ткани2] = Ш2 – 3,2 см (для трубы 45)
- [Высота ткани] = В2 + 30 см (если нижняя рейка без оборачивания)
- [Высота ткани] = В2 + 40 см (если нижняя рейка с оборачиванием)

8.3 Сборка изделия

Ткань может быть закреплена на трубе двумя способами:

- 1) С использованием пластиковой полосы-фиксатора.

Наклеить пластиковую полосу-фиксатор (311083-0000) на верхний край лицевой стороны ткани, если рулон виден. Если рулон не виден, то наклеить полосу-фиксатор на обратную сторону ткани. В случае плохой адгезии полосы-фиксатора к ткани допускается использовать степлер.

Подогнуть ткань один раз на высоту пластиковой полосы-фиксатора так, чтобы полоса фиксатор была внутри подгиба.



2) С использованием ленты уплотняющей.

С помощью специального оборудования закрепить ткань на трубе (для более подробных инструкций см. видео по изготовлению). Используется лента уплотняющая различной ширины:

Лента уплотняющая 6мм – Арт. 310536-0000

Лента уплотняющая 7мм – Арт. 310537-0000

Лента уплотняющая 8мм – Арт. 310538-0000

Толщина ленты и паз в трубе 45 выбирается в зависимости от ткани.

Примечания:

1) Чаще всего используется лента уплотняющая толщиной 7мм.

Вставить ткань в паз трубы. В трубе 45 паз для установки ткани выбирается опытным путем в зависимости от плотности ткани. Пазы в этих трубах различаются по ширине раскрытия.

В зависимости от наличия опции «Рейка нижняя с тканью» используются разные типы реек. Установка зависит от типа:

1) Рейка нижняя алюминий под полосу, белая (Арт. 310533-0225) с использованием пластиковой полосы-фиксатора (без оборачивания тканью). Наклеить полосу-фиксатор 9 мм (310539-0000) на нижний край лицевой

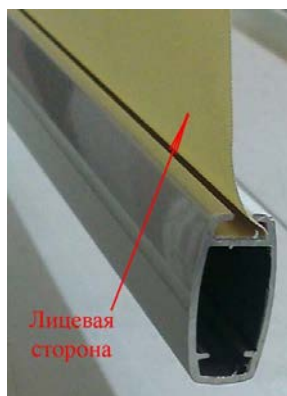

стороны ткани. Для тканей с большой толщиной (Скрин, некоторые БА) вместо полосы-фиксатора 9 мм можно использовать полосу-фиксатор 7 мм (311083-0000) в том случае, если ткань тяжело вставляется в нижнюю рейку. Подогнуть ткань один раз на высоту пластиковой полосы-фиксатора так, чтобы полоса фиксатор была внутри подгиба. При необходимости использовать степлер.

Надеть на нижний край ткани рейку нижнюю алюминий под полосу.

2) Рейка нижняя алюминий, белая (Арт. 310532-0225) (с оборачиванием тканью).

С помощью специального оборудования установить рейку нижнюю (для более подробных инструкций см. видео по изготовлению). Используется лента уплотняющая 8мм (Арт. 310538-0000).

Установить на оба конца нижней рейки заглушки нижней рейки (310590-0225)

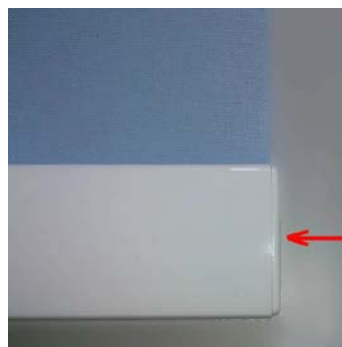

В данной модели используем следующий комплект:

Труба	Механизм	Артикул
45	Кронштейн промежуточный 45	310574-0225

Кронштейн промежуточный в комплекте имеет заглушку для трубы с отверстием (“мама”), заглушку для трубы с выступом (“папа”) и сам кронштейн.

Вставить в *трубу левого изделия* заглушку с отверстием.
Вставить в *трубу правого изделия* заглушку с выступом.

8.4 Установка электропривода

В данной модели электропривод ставится в оба изделия

В зависимости от трубы и выбранного варианта управления используйте следующие комплекты:

Труба	Тип управления	Комплект
45	радио	1) Привод DM25TE-1.5/32, 100-240В, ЭК, IC 2) Комплект для моторизации 45 (310503-0000)

Рассмотрим процесс установки электропривода на примере трубы 45 и привода DM25TE-1.5/32, 100-240В, ЭК, IC с комплектом для моторизации 45:

В комплект для моторизации входят: адаптер, переходник, пластина установочная, 2 самореза, стопорное кольцо, заглушка.

Порядок сборки:

- 1) Снять предустановленный адаптер с мотора и на его место установить адаптер из комплекта для моторизации, как на фото:



а) предустановленный адаптер

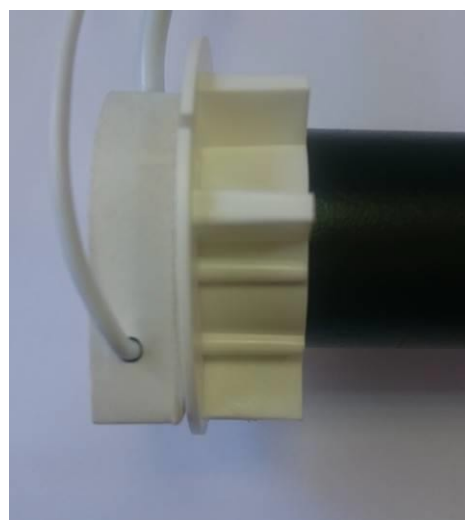

б) адаптер из комплекта

- 2) В зависимости от стороны установки мотора в трубу с помощью 2 шурупов установить пластину установочную в точности, как показано на рис.



Мотор в трубе справа



Мотор в трубе слева

- 3) Вставить мотор в трубу. С противоположной стороны вставить в трубу заглушку.

8.5. Настройка готового изделия.

В зависимости от типа ЭП в изделии произвести настройку изделия в соответствии с инструкцией.

8.6. Проверка готового изделия

Повесить каждое изделие на специальный подъемник. В первую очередь проверить работу вала управления. Для этого 2-3 раза размотать и смотать полотно. Полотно при этом должно сматываться ровно.

Если полотно съезжает в одну сторону, то на противоположной стороне верхней трубы в размотанном состоянии наклеить полоску малярного скотча длиной до 1...2 см. Повторить операцию при необходимости.

8.7. Комплектация готового изделия

Название	Артикул	Количество	Условия
Крышка кронштейна 45 СК	310552-0225	2 шт.	
Кронштейн промежуточный 45	310574-0225	1 шт.	

9. Классика Mono AMG

9.1 Резка комплектующих

Исходные размеры должны соответствовать рисунку ниже. *Среднее изделие (СИ)* может отсутствовать, в этом случае размеры будут соответствовать для изделия с управлением (ИУ) и для крайнего изделия (КИ). *Изделие с управлением* может располагаться как справа, так и слева.

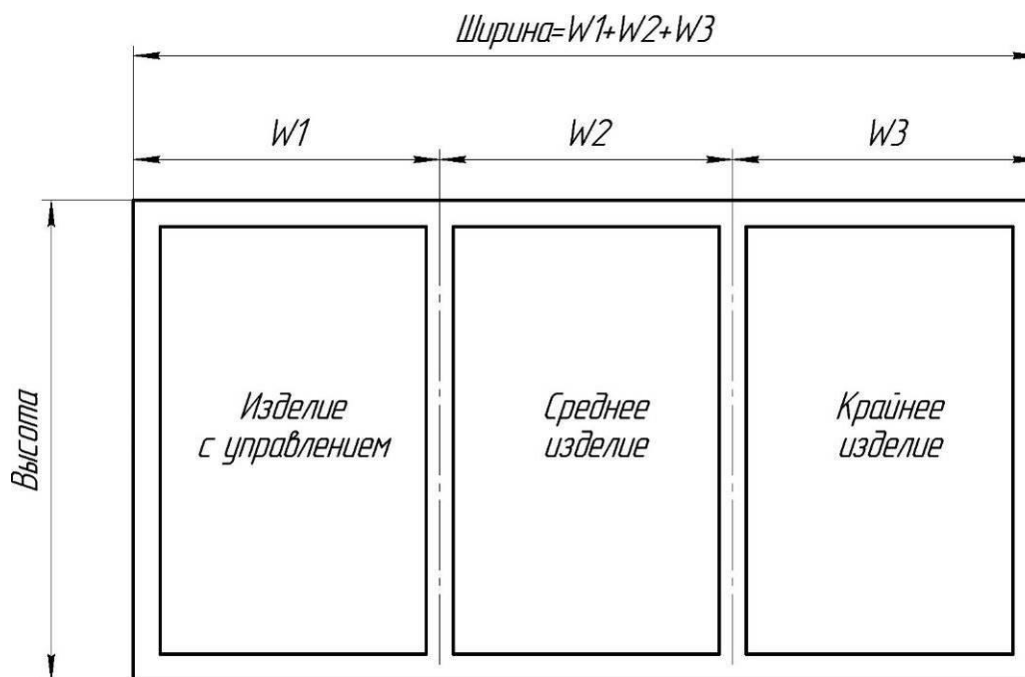

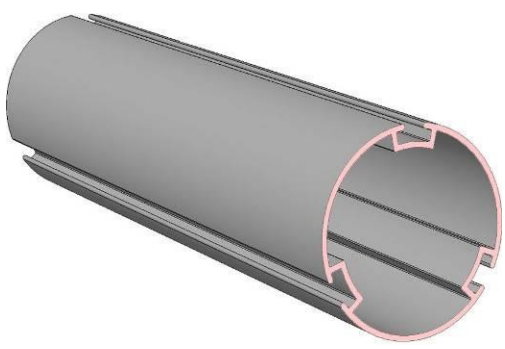
Название, артикул, фото	Значение, м
Труба 45 мм с 3-мя пазами бм (AMG) (310505-0000) 	[Ширина ИУ] = $W1 - 3.8$ см [Ширина СИ] = $W2 - 2.6$ см [Ширина КИ] = $W3 - 2.4$ см

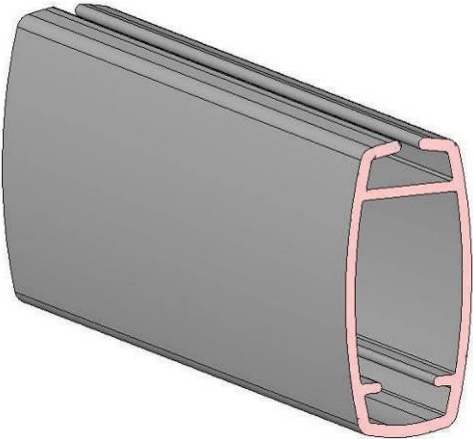
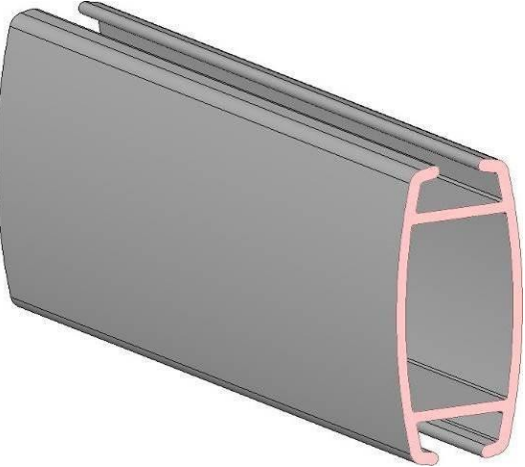
<p>Рейка нижняя алюминий под полосу, белая 5м (310533-0225)</p> 	<p>[Ширина ИУ] = W1 – 4.1см [Ширина СИ] = W2 – 2.9см [Ширина КИ] = W3 – 2.7 см</p>
<p>Рейка нижняя алюминий, белая 5м (310532-0225)</p> 	<p>[Ширина ИУ] = W1 – 4.1см [Ширина СИ] = W2 – 2.9см [Ширина КИ] = W3 – 2.7 см</p> <p style="writing-mode: vertical-rl; transform: rotate(180deg);">Ящик</p>

10.2. Резка ткани

Для трубы 45:

$$[\text{Ширина ткани ИУ}] = W1 - 4.1 \text{ см}$$

$$[\text{Ширина ткани СИ}] = W2 - 2.9 \text{ см}$$

$$[\text{Ширина ткани КИ}] = W3 - 2.7 \text{ см}$$

Если нижняя рейка без оборачивания тканью, то:

$$[\text{Высота ткани ИУ}] = [\text{Высота}] + 22 \text{ см}$$

$$[\text{Высота ткани СИ}] = [\text{Высота}] + 22 \text{ см}$$

$$[\text{Высота ткани КИ}] = [\text{Высота}] + 22 \text{ см}$$

Если нижняя рейка с оборачиванием тканью, то:

$$[\text{Высота ткани ИУ}] = [\text{Высота}] + 32 \text{ см}$$

$$[\text{Высота ткани СИ}] = [\text{Высота}] + 32 \text{ см}$$

$$[\text{Высота ткани КИ}] = [\text{Высота}] + 32 \text{ см}$$

Для того, чтобы нижние рейки на всех изделиях были на одной высоте. При этом ткань должна быть одного наименования, из одного рулона и желательно одного цвета (**Условие 1**). Если уровни не совпадают, выровнять намотку ткани на трубу путем подрезки полотна ткани на изделии, которое ниже (или путем подклеивания слоя клейкой ленты).

10.3 Сборка изделия

Ткань может быть закреплена на трубе двумя способами:

1) С использованием пластиковой полосы-фиксатора.

Наклеить пластиковую полосу-фиксатор (311083-0000) на верхний край лицевой стороны ткани, если рулон виден. Если рулон не виден, то наклеить полосу-фиксатор на обратную сторону ткани. В случае плохой адгезии полосы-фиксатора к ткани допускается использовать степлер.

Подогнуть ткань один раз на высоту пластиковой полосы-фиксатора так, чтобы полоса фиксатор была внутри подгиба.



2) С использованием ленты уплотняющей.

С помощью специального оборудования закрепить ткань на трубе (для более подробных инструкций см. видео по изготовлению). Используется лента уплотняющая различной ширины:

Лента уплотняющая 6мм – Арт. 310536-0000

Лента уплотняющая 7мм – Арт. 310537-0000

Лента уплотняющая 8мм – Арт. 310538-0000

Толщина ленты и паз в трубе 45 или 55 выбирается в зависимости от ткани.

Примечания:

Чаще всего используется лента уплотняющая толщиной 7мм.

Вставить ткань в паз трубы. В трубе 45 паз для установки ткани выбирается опытным путем в зависимости от плотности ткани. Пазы в этих трубах различаются по ширине раскрытия.

В зависимости от наличия опции «Рейка нижняя с тканью» используются разные типы реек. Установка зависит от типа:

- 1) Рейка нижняя алюминий под полосу, белая (Арт. 310533-0225) с использованием пластиковой полосы-фиксатора (без оборачивания тканью).

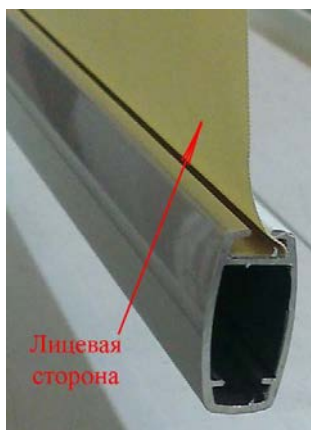

Наклеить полосу-фиксатор 9 мм (310539-0000) на нижний край лицевой стороны ткани. Для тканей с большой толщиной (Скрин, некоторые БА) вместо полосы-фиксатора 9 мм можно использовать полосу-фиксатор 7 мм (311083-0000) в том случае, если ткань тяжело вставляется в нижнюю рейку. Подогнуть ткань один раз на высоту пластиковой полосы-фиксатора так, чтобы полоса фиксатор была внутри подгиба. При необходимости использовать степлер.

Надеть на нижний край ткани рейку нижнюю алюминий под полосу.

Установить на оба конца нижней рейки заглушки нижней рейки (310590-0225)

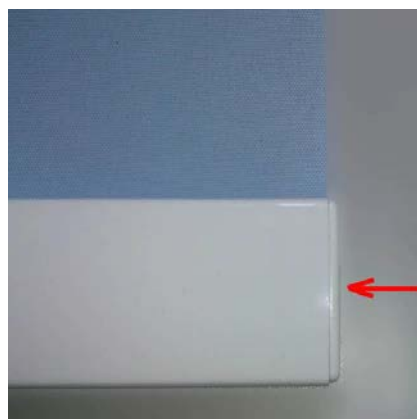

- 2) Рейка нижняя алюминий, белая (Арт. 310532-0225) (с оборачиванием тканью).

С помощью специального оборудования установить рейку нижнюю (для более подробных инструкций см. видео по изготовлению). Используется лента уплотняющая 8мм (Арт. 310538-0000).

10.4 Установка электропривода

В зависимости от трубы и выбранного варианта управления используйте следующие комплекты:

Труба	Тип управления	Комплект
45	радио	1) Привод DM25TE-1.5/32, 100-240В, ЭК, IC 2) Комплект для моторизации 45

Рассмотрим процесс установки электропривода.

В комплект для моторизации входят: адаптер, переходник, пластина установочная, 2 самореза, стопорное кольцо, заглушка.

Порядок сборки **трубы 45** привода DM25TE-1.5/32, 100-240В, ЭК, IC с комплектом для моторизации 45:

- 1) Снять предустановленный адаптер с мотора и на его место установить адаптер из комплекта для моторизации, как на фото:



а) предустановленный адаптер

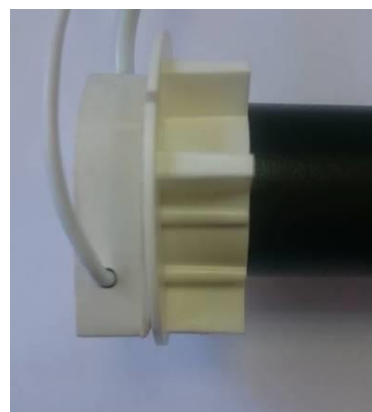

б) адаптер из комплекта

- 2) С помощью кольца стопорного установить переходник на мотор, как показано на фото:

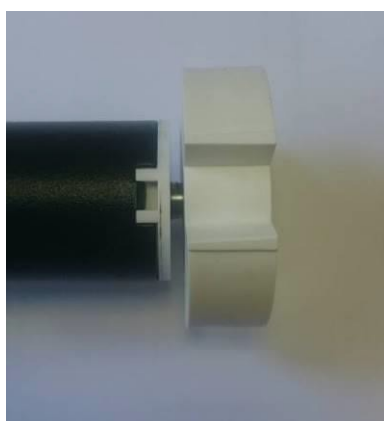

- 3) В зависимости от стороны установки мотора в трубу с помощью 2 шурупов установить пластину установочную в точности, как показано на рис.

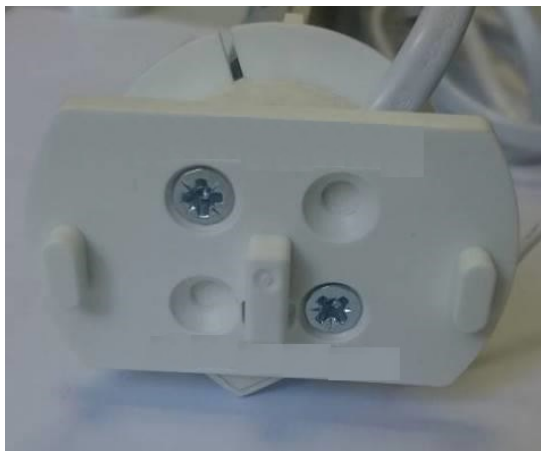

Мотор в трубе справа



Мотор в трубе слева

- 4) Вставить мотор в трубу. С противоположной стороны вставить в трубу заглушку.

Проверить каждое изделие отдельно на подъемнике, поочередно вставляя мотор с заглушкой в них (см. п.11.4).

После проверки изделий, вставить мотор в *трубу ИУ* со стороны управления. Вставить заглушку из комплекта для моторизации в *трубу КИ* с противоположной стороны.

В зависимости от количества изделий выбрать соответствующее количество *соединительных кронштейнов*:

Труба	Механизм	Артикул	Кол-во изделий	Кол-во кронштейнов
45	Кронштейн соединительный 45	310575-0225	2	1

Каждый кронштейн соединительный в комплекте имеет заглушку для трубы с отверстием (“мама”), заглушку для трубы с выступом (“папа”), две красные насадки и сам кронштейн.

Надеть насадки на все заглушки с выступом и отверстием в одном месте. Положение красных насадок должно быть одинаковым на всех заглушках и совпадать между собой на всех трубах (**Условие 2**).

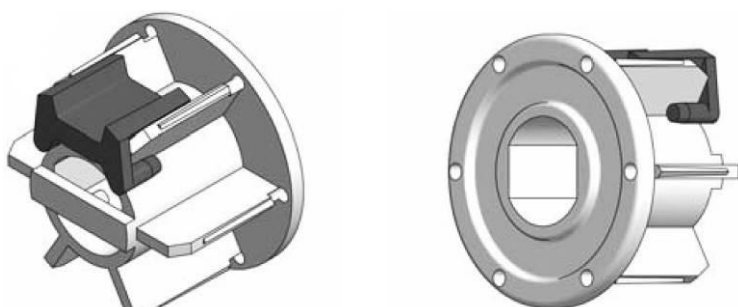

Вставить в *трубу ИУ* заглушку с выступом (папа).

Вставить в *трубу СИ* со стороны *трубы ИУ* заглушку с отверстием (мама), а с противоположной стороны заглушку с выступом (папа).

Вставить в *трубу КИ* заглушку с отверстием (мама).

10.5. Настройка готового изделия.

В зависимости от типа ЭП в изделии произвести настройку изделия в соответствии с инструкцией.

10.6. Проверка готового изделия

Повесить готовое изделие на специальный подъемник. В первую очередь проверить работу вала управления. Для этого 2-3 раза размотать и смотать полотно. Полотно при этом должно сматываться ровно.

Если полотно съезжает в одну сторону, то на противоположной стороне верхней трубы в размотанном состоянии наклеить полоску малярного скотча длиной до 1...2 см. Повторить процедуру при необходимости. Допускается измерять рулеткой.

10.7. Комплектация готового изделия

Название	Артикул	Количество	Условия
Комплект для моторизации 55	310504-0000	1 шт. (включена одна пара кронштейнов)	Возможно использование кронштейнов LVT 45 с крышками
Кронштейн соединительный 55	310580-0225	1 шт. 2 шт.	Модель 55 2 изделия 3 изделия
Переходник DN36 на октогональный вал	801010-0000	1 шт.	
Адаптер DL44 для октогонального вала	801002-0000	1 шт.	

